

# UNIMAC

ΜΗΧΑΝΗΜΑΤΑ - ΕΡΓΑΛΕΙΑ

Οικονομικά & Αξιοπίστα!

ΦΟΡΗΤΟΙ ΣΤΑΘΜΟΙ  
ΕΝΕΡΓΕΙΑΣ

**BLUETTI**

Σελ. 23

Και Έχεις Ρεύμα  
Πάντα & Παντού!

ΝΕΕΣ  
ΑΦΙΞΕΙΣ

**GOODYEAR**

Σελ. 24-27

ΚΛΑΔΕΥΤΙΚΑ  
ΕΙΔΗ ΜΠΑΤΑΡΙΑΣ

**KRAFT**  
MACHINERY - TOOLS

Σελ. 2-5

ΦΘΙΝΟΠΩΡΟ  
**2023**

Φυλλάδιο Ειδικών Τιμών

**BÜLLE**  
MACHINERY - TOOLS

ΗΛΕΚΤΡΙΚΑ ΕΡΓΑΛΕΙΑ  
The Best Value for Money!

**TOROS**  
Kompressoren

TOROS: 40 Χρόνια  
Εξειδίκευση στον Αέρα!

ΑΝΤΛΙΕΣ

**KRAFT**  
MACHINERY - TOOLS

INVERTER

**IMPERIA**  
MACHINERY - TOOLS

Τα κλαδευτικά ψαλίδια της **KRAFT** προσφέρουν: μεγάλη αυτονομία, ξεκούραστη χρήση, ποιοτικές λεπίδες, ισχυρά μοτέρ, εξαιρετικά ανταγωνιστικές τιμές και άμεση υποστήριξη με service και ανταλλακτικά.

**16,8 Volt**  
**1 x 2.5 Ah**

**Κοπή**  
Ø 28 mm



**109€** ΚΩΔΙΚΟΣ: 691127

- > Ικανότητα κοπής έως 28mm με 2 σκάλες ρύθμισης
- > Ισχυρό επαγωγικό (brushless) μοτέρ
- > Με μία μπαταρία 2,5 Ah
- > Λεπίδες από ειδικό μίγμα ατσαλιού τύπου SK5 για μεγάλη αντοχή και καθαρές κοπές
- > Άνω λεπίδα με επικάλυψη Teflon για μείωση τριβών, καλύτερες κοπές, μικρότερη καταπόνηση του μοτέρ, αύξηση απόδοσης και διάρκειας ζωής του εργαλείου
- > Φορτιστής ταυτόχρονης φόρτισης 2 μπαταριών

|                            |            |
|----------------------------|------------|
| ΤΑΣΗ (V)                   | 16,8       |
| ΙΚΑΝ. ΚΟΠΗΣ (mm) max.      | Ø 28       |
| ΒΑΡΟΣ ΕΡΓΑΛ./ΜΕ ΜΠΑΤ. (kg) | 0,7 / 0,9  |
| ΒΑΡΟΣ ΣΥΣΚ. (kg)           | 2,0        |
| ΔΙΑΣΤ. ΣΥΣΚ. (mm)          | 314x77x237 |

**ΠΕΡΙΛΑΜΒΑΝΕΙ**



1 μπαταρία λιθίου 2.5Ah,  
1 φορτιστή,  
1 βαλιτσάκι μεταφοράς

**ΕΦΕΔΡΙΚΗ ΜΠΑΤΑΡΙΑ**  
ΚΩΔ.: 692141 ΤΙΜΗ: 29€

**16,8 Volt**  
**2 x 2.5 Ah**

**Κοπή**  
Ø 28 mm



**129€** ΚΩΔΙΚΟΣ: 691112

- > Ικανότητα κοπής έως 28mm με 2 σκάλες ρύθμισης
- > Ισχυρό επαγωγικό (brushless) μοτέρ
- > Με δύο μπαταρίες 2,5 Ah
- > Λεπίδες από ειδικό μίγμα ατσαλιού τύπου SK5 για μεγάλη αντοχή και καθαρές κοπές
- > Άνω λεπίδα με επικάλυψη Teflon για μείωση τριβών, καλύτερες κοπές, μικρότερη καταπόνηση του μοτέρ, αύξηση απόδοσης και διάρκειας ζωής του εργαλείου
- > Φορτιστής ταυτόχρονης φόρτισης 2 μπαταριών

|                            |            |
|----------------------------|------------|
| ΤΑΣΗ (V)                   | 16,8       |
| ΙΚΑΝ. ΚΟΠΗΣ (mm) max.      | Ø 28       |
| ΒΑΡΟΣ ΕΡΓΑΛ./ΜΕ ΜΠΑΤ. (kg) | 0,7 / 0,9  |
| ΒΑΡΟΣ ΣΥΣΚ. (kg)           | 2,0        |
| ΔΙΑΣΤ. ΣΥΣΚ. (mm)          | 290x85x250 |

**ΠΕΡΙΛΑΜΒΑΝΕΙ**



2 μπαταρίες λιθίου 2.5Ah,  
1 φορτιστή, βαλιτσάκι μεταφοράς

**ΕΦΕΔΡΙΚΗ ΜΠΑΤΑΡΙΑ**  
ΚΩΔ.: 692141 ΤΙΜΗ: 29€

**16,8 Volt**  
**1 x 2.0 Ah & 1 x 4.0 Ah**

**Κοπή**  
Ø 32 mm

**ΕΠΙΛΟΓΗ ΠΡΟΟΔΕΥΤΙΚΗΣ ΚΟΠΗΣ**



Αναμένεται από 30/09/2023

**155€** ΚΩΔΙΚΟΣ: 691128

- > Ικανότητα κοπής έως 32mm με 2 σκάλες ρύθμισης
- > Ισχυρό επαγωγικό (brushless) μοτέρ
- > Με δύο μπαταρίες (1x 2 Ah & 1x 4 Ah)
- > Λεπίδες από ειδικό μίγμα ατσαλιού τύπου SK5 για μεγάλη αντοχή και καθαρές κοπές
- > Άνω λεπίδα με επικάλυψη Teflon για μείωση τριβών, καλύτερες κοπές, μικρότερη καταπόνηση του μοτέρ, αύξηση απόδοσης και διάρκειας ζωής του εργαλείου
- > Επιλογή προοδευτικής κοπής
- > Φορτιστής ταυτόχρονης φόρτισης 2 μπαταριών

|                            |                |
|----------------------------|----------------|
| ΤΑΣΗ (V)                   | 16,8           |
| ΙΚΑΝ. ΚΟΠΗΣ (mm) max.      | Ø 32           |
| ΒΑΡΟΣ ΕΡΓΑΛ./ΜΕ ΜΠΑΤ. (kg) | 0,75/1,0 & 1,1 |
| ΒΑΡΟΣ ΣΥΣΚ. (kg)           | 3,0            |
| ΔΙΑΣΤ. ΣΥΣΚ. (mm)          | 424x98x312     |

**ΠΕΡΙΛΑΜΒΑΝΕΙ**



1 μπαταρία λιθίου 2Ah,  
1 μπαταρία λιθίου 4Ah,  
1 φορτιστή,  
1 βαλιτσάκι μεταφοράς

**ΕΦΕΔΡΙΚΕΣ ΜΠΑΤΑΡΙΕΣ**  
ΚΩΔ.: 692154 (2Ah) ΤΙΜΗ: 27 €  
ΚΩΔ.: 692155 (4Ah) ΤΙΜΗ: 37 €

**ΠΡΟΑΙΡΕΤΙΚΟΣ ΕΞΟΠΛΙΣΜΟΣ (OPTIONAL)**

**65€** ΚΩΔΙΚΟΣ: 692152

Προέκταση για Ψαλίδια Κλαδέματος με κωδικούς 691128 & 691140

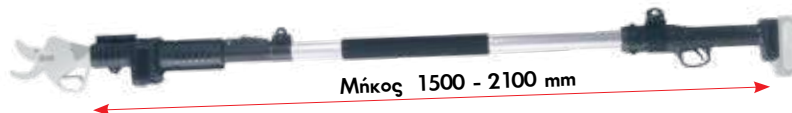

Μήκος 1500 - 2100 mm

**21 Volt**  
**2 x 2.5 Ah**

**Κοπή**  
Ø 40 mm

**ΕΠΙΛΟΓΗ**  
**ΠΡΟΟΔΕΥ-**  
**ΤΙΚΗΣ**  
**ΚΟΠΗΣ**

- > Ικανότητα κοπής έως 40mm με 2 σκάλες ρύθμισης
- > Ισχυρό επαγωγικό (brushless) μοτέρ
- > Με δύο μπαταρίες 2,5 Ah
- > Λεπίδες από ειδικό μίγμα ασαλιού τύπου SK5 για μεγάλη αντοχή και καθαρές κοπές
- > Επιλογή προοδευτικής κοπής
- > Φορτιστής ταυτόχρονης φόρτισης 2 μπαταριών



Αναμένεται από 30/09/2023

**179€** ΚΩΔΙΚΟΣ: 691113

|                            |            |
|----------------------------|------------|
| ΤΑΣΗ (V)                   | 21         |
| ΙΚΑΝ. ΚΟΠΗΣ (mm) max.      | Ø 40       |
| ΒΑΡΟΣ ΕΡΓΑΛ./ΜΕ ΜΠΑΤ. (kg) | 0,88 / 1,3 |
| ΒΑΡΟΣ ΣΥΣΚ. (kg)           | 2,86       |
| ΔΙΑΣΤ. ΣΥΣΚ. (mm)          | 330x80x300 |

**ΠΕΡΙΛΑΜΒΑΝΕΙ**



2 μπαταρίες λιθίου 2.5Ah,  
1 φορτιστή,  
1 Βαλιτσάκι μεταφοράς

**ΕΦΕΔΡΙΚΗ ΜΠΑΤΑΡΙΑ**  
ΚΩΔ.: 692142 ΤΙΜΗ: 37€

**ΠΡΟΑΙΡΕΤΙΚΟΣ ΕΞΟΠΛΙΣΜΟΣ (OPTIONAL)**

**65€**

ΚΩΔΙΚΟΣ: 692139

Προέκταση για Ψαλίδι Κλαδέματος με κωδικό 691113

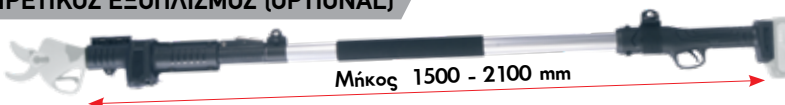

Μήκος 1500 - 2100 mm

**21 Volt**  
**1 x 2.0 Ah & 1 x 4.0 Ah**

**Κοπή**  
Ø 40 mm

**ΕΠΙΛΟΓΗ**  
**ΠΡΟΟΔΕΥ-**  
**ΤΙΚΗΣ**  
**ΚΟΠΗΣ**

- > Ικανότητα κοπής έως 40mm με 2 σκάλες ρύθμισης
- > Ισχυρό επαγωγικό (brushless) μοτέρ
- > Με δύο μπαταρίες (1x 2 Ah & 1x 4 Ah)
- > Λεπίδες από ειδικό μίγμα ασαλιού τύπου SK5 για μεγάλη αντοχή και καθαρές κοπές
- > Άνω λεπίδα με επικάλυψη Teflon για μείωση τριβών, καλύτερες κοπές, μικρότερη καταπόνηση του μοτέρ, αύξηση απόδοσης και διάρκειας ζωής του εργαλείου
- > Επιλογή προοδευτικής κοπής
- > Φορτιστής ταυτόχρονης φόρτισης 2 μπαταριών
- > Με ψηφιακή οθόνη για προβολή δεδομένων



**NEO**



Με ψηφιακή οθόνη

Αναμένεται από 16/10/2023

**205€** ΚΩΔΙΚΟΣ: 691140

|                            |                  |
|----------------------------|------------------|
| ΤΑΣΗ (V)                   | 21               |
| ΙΚΑΝ. ΚΟΠΗΣ (mm) max.      | Ø 40             |
| ΒΑΡΟΣ ΕΡΓΑΛ./ΜΕ ΜΠΑΤ. (kg) | 0,97/1,27 & 1,42 |
| ΒΑΡΟΣ ΣΥΣΚ. (kg)           | 3,44             |
| ΔΙΑΣΤ. ΣΥΣΚ. (mm)          | 410x90x300       |

**ΠΕΡΙΛΑΜΒΑΝΕΙ**



1 μπαταρία λιθίου 2Ah,  
1 μπαταρία λιθίου 4Ah,  
1 φορτιστή,  
1 Βαλιτσάκι μεταφοράς

**ΕΦΕΔΡΙΚΕΣ ΜΠΑΤΑΡΙΕΣ**

ΚΩΔ.: 692183 (2Ah) ΤΙΜΗ: 30 €  
ΚΩΔ.: 692184 (4Ah) ΤΙΜΗ: 42 €

**25,2 Volt**  
**2 x 4.0 Ah**

**Κοπή**  
Ø 45 mm

**ΕΠΙΛΟΓΗ**  
**ΠΡΟΟΔΕΥ-**  
**ΤΙΚΗΣ**  
**ΚΟΠΗΣ**

- > Ικανότητα ρυθμιζόμενης κοπής έως 45mm
- > Ισχυρό επαγωγικό (brushless) μοτέρ
- > Με δύο μπαταρίες 4,0 Ah
- > Λεπίδες από ειδικό μίγμα ασαλιού τύπου SK5 για μεγάλη αντοχή και καθαρές κοπές
- > Επιλογή προοδευτικής κοπής
- > Φορτιστής ταυτόχρονης φόρτισης 2 μπαταριών



**NEO**

Αναμένεται από 16/10/2023

**255€** ΚΩΔΙΚΟΣ: 691141

|                            |             |
|----------------------------|-------------|
| ΤΑΣΗ (V)                   | 25,2        |
| ΙΚΑΝ. ΚΟΠΗΣ (mm) max.      | Ø 45        |
| ΒΑΡΟΣ ΕΡΓΑΛ./ΜΕ ΜΠΑΤ. (kg) | 1,03 / 1,55 |
| ΒΑΡΟΣ ΣΥΣΚ. (kg)           | 4,36        |
| ΔΙΑΣΤ. ΣΥΣΚ. (mm)          | 400x120x260 |

**ΠΕΡΙΛΑΜΒΑΝΕΙ**



2 μπαταρίες λιθίου 4Ah,  
1 φορτιστή,  
1 Βαλιτσάκι μεταφοράς,  
1 καλώδιο σύνδεσης (692180),  
1 ζώνη μέσης (692181)

**ΕΦΕΔΡΙΚΗ ΜΠΑΤΑΡΙΑ**

ΚΩΔ.: 692186 ΤΙΜΗ: 67€

**ΠΡΟΑΙΡΕΤΙΚΟΣ ΕΞΟΠΛΙΣΜΟΣ (OPTIONAL)**

**10€**

ΚΩΔΙΚΟΣ: 692180

Αναμένεται από 16/10/2023

Καλώδιο Σύνδεσης Μπαταρίας για Ψαλίδια Κλαδέματος

Για ανάρτηση της μπαταρίας στη ζώνη και μικρότερο βάρος στο χέρι  
Κατάλληλο για τους κωδικούς: 691128 & 691140



**NEO**

**10€**

ΚΩΔΙΚΟΣ: 692181

Αναμένεται από 16/10/2023

Ζώνη Μέσης με Θήκες για Ψαλίδι Κλαδέματος & Μπαταρία



**NEO**

**ΘΗΚΗ ΜΕΣΗΣ**

Κατάλληλη για όλα τα ψαλίδια κλαδέματος



**9€**

ΚΩΔΙΚΟΣ: 692140

16,8 Volt  
2 x 2.6 Ah

Κοπή  
Ø 28 mm



159€ ΚΩΔΙΚΟΣ:  
691092

ΕΠΙΛΟΓΗ  
ΠΡΟΟΔΕΥ-  
ΤΙΚΗΣ  
ΚΟΠΗΣ

ΠΡΟΣΤΑΣΙΑ  
ΔΑΚΤΥΛΩΝ  
ANTI-  
CUT

- > Ικανότητα κοπής έως 28mm με 2 σκάλες ρύθμισης
- > Ισχυρό επαγωγικό (brushless) μοτέρ
- > Με δύο μπαταρίες 2,6 Ah
- > Λεπίδες από ειδικό μίγμα ασαλιού τύπου SK5 για μεγάλη αντοχή και καθαρές κοπές
- > Επιλογή προοδευτικής κοπής
- > Αισθητήρας προστασίας δακτύλων
- > Φορτιστής ταυτόχρονης φόρτισης 2 μπαταριών

|                            |             |
|----------------------------|-------------|
| ΤΑΣΗ (V)                   | 16,8        |
| ΙΚΑΝ. ΚΟΠΗΣ (mm) max.      | Ø 28        |
| ΒΑΡΟΣ ΕΡΓΑΛ./ΜΕ ΜΠΑΤ. (kg) | 0,75 / 0,96 |
| ΒΑΡΟΣ ΣΥΣΚ. (kg)           | 3,0         |
| ΔΙΑΣΤ. ΣΥΣΚ. (mm)          | 380x165x275 |

ΠΕΡΙΛΑΜΒΑΝΕΙ



2 μπαταρίες λιθίου 2,6Ah,  
1 φορτιστή, 1 στιβαρό  
βαλιτσάκι μεταφοράς

ΕΦΕΔΡΙΚΗ ΜΠΑΤΑΡΙΑ  
ΚΩΔ.: 621290 ΤΙΜΗ: 37€

16,8 Volt  
2 x 4.5 Ah

Κοπή  
Ø 35 mm



229€ ΚΩΔΙΚΟΣ:  
691125

ΕΠΙΛΟΓΗ  
ΠΡΟΟΔΕΥ-  
ΤΙΚΗΣ  
ΚΟΠΗΣ

ΠΡΟΣΤΑΣΙΑ  
ΔΑΚΤΥΛΩΝ  
ANTI-  
CUT

- > Ικανότητα κοπής έως 35mm με 2 σκάλες ρύθμισης
- > Ισχυρό επαγωγικό (brushless) μοτέρ
- > Με δύο μπαταρίες 4,5 Ah
- > Λεπίδες από ειδικό μίγμα ασαλιού τύπου SK5 για μεγάλη αντοχή και καθαρές κοπές
- > Επιλογή προοδευτικής κοπής
- > Αισθητήρας προστασίας δακτύλων
- > Φορτιστής ταυτόχρονης φόρτισης 2 μπαταριών

|                            |             |
|----------------------------|-------------|
| ΤΑΣΗ (V)                   | 16,8        |
| ΙΚΑΝ. ΚΟΠΗΣ (mm) max.      | Ø 35        |
| ΒΑΡΟΣ ΕΡΓΑΛ./ΜΕ ΜΠΑΤ. (kg) | 0,75 / 1,08 |
| ΒΑΡΟΣ ΣΥΣΚ. (kg)           | 2,2         |
| ΔΙΑΣΤ. ΣΥΣΚ. (mm)          | 320x165x275 |

ΠΕΡΙΛΑΜΒΑΝΕΙ



2 μπαταρίες λιθίου  
4.5Ah, 1 φορτιστή,  
1 στιβαρό βαλιτσάκι  
μεταφοράς

ΕΦΕΔΡΙΚΗ ΜΠΑΤΑΡΙΑ  
ΚΩΔ.: 621297 ΤΙΜΗ: 65€

36 Volt  
1 x 4.0 Ah

Κοπή  
Ø 40 mm

ΕΠΙΛΟΓΗ  
ΠΡΟΟΔΕΥ-  
ΤΙΚΗΣ  
ΚΟΠΗΣ



375€ ΚΩΔΙΚΟΣ:  
691129

- > Ικανότητα κοπής έως 40mm με 2 σκάλες ρύθμισης
- > Ισχυρό επαγωγικό (brushless) μοτέρ
- > Με μια μπαταρία 4 Ah 36 Volt
- > Λεπίδες από ειδικό μίγμα ασαλιού τύπου SK5 για μεγάλη αντοχή και καθαρές κοπές
- > Επιλογή προοδευτικής κοπής
- > Ζώνη ανάρτησης μπαταρίας στην πλάτη

|                              |             |
|------------------------------|-------------|
| ΤΑΣΗ (V)                     | 36          |
| ΙΚΑΝ. ΚΟΠΗΣ (mm) max.        | Ø 40        |
| ΒΑΡΟΣ ΕΡΓΑΛ. / ΜΕ ΜΠΑΤ. (kg) | 1,2 / 2,6   |
| ΒΑΡΟΣ ΣΥΣΚ. (kg)             | 5,2         |
| ΔΙΑΣΤ. ΣΥΣΚ. (mm)            | 474x125x320 |

ΠΕΡΙΛΑΜΒΑΝΕΙ



1 μπαταρία λιθίου 4Ah, 36V  
1 φορτιστή,  
1 βαλιτσάκι μεταφοράς,  
1 ζώνη ανάρτησης μπαταρίας

ΕΦΕΔΡΙΚΗ ΜΠΑΤΑΡΙΑ  
ΚΩΔ.: 692157 ΤΙΜΗ: 220€

ΠΡΟΑΙΡΕΤΙΚΟΣ ΕΞΟΠΛΙΣΜΟΣ (OPTIONAL)

95€

ΚΩΔΙΚΟΣ:  
692153

Προέκταση για Ψαλίδι  
Κλαδέματος με κωδικό 691129



Μήκος 1500 - 2100 mm



Αναμένεται  
από  
16/10/2023

285€ ΚΩΔΙΚΟΣ:  
691142

16,8 Volt  
2 x 2.0 Ah

NEO

### ΑΥΤΟΜΑΤΟ ΔΕΤΙΚΟ ΜΠΑΤΑΡΙΑΣ 16,8V

Δετικό μπαταρίας plug-in για χρήση σε αμπέλια, ακτινίδια κ.α. Διαθέτει 6 διαφορετικές ρυθμίσεις για αποτελεσματικό δέσιμο/συγκράτηση. Με ρύθμιση από 3 έως 8 περιφορές και γάντζο με στενό άνοιγμα για δυνατή συγκράτηση.

- Μέγιστη διάμετρος δεσίματος 25mm
- Αυτονομία 12h ανά μπαταρία (περίπου 7500 δεσίματα)
- Βάρος 850 gr

Περιλαμβάνει: 1 μηχανήμα δεσίματος, 2 ταινίες (ρολό) σύρμα δεσίματος, 2 μπαταρίες 2 Ah, 1 φορτιστή με 2 υποδοχές ταυτόχρονης φόρτισης, 1 σετ εξαρτημάτων συντήρησης



Αναμένεται  
από  
16/10/2023

95€ ΚΩΔΙΚΟΣ:  
691143

4,2 Volt  
ΕΝΣΩΜΑΤΩΜΕΝΗ  
ΜΠΑΤΑΡΙΑ

NEO

### ΗΜΙΑΥΤΟΜΑΤΟ ΔΕΤΙΚΟ ΜΠΑΤΑΡΙΑΣ 4,2V

Δετικό φυτών με ενσωματωμένη μπαταρία 4,2V με σώμα από ABS + μέταλλο

- Μέγιστη διάμετρος δεσίματος 45mm
- Αυτονομία 12h (περίπου 6000 δεσίματα)
- Βάρος 550 gr

Περιλαμβάνει: 1 μηχανήμα δεσίματος, 2 ταινίες (ρολό) σύρμα δεσίματος, 1 καλώδιο φόρτισης USB Type C

Τα κλαδευτικά αλυσοπρίονα μπαταρίας της **KRAFT** είναι κατάλληλα για άνετη χρήση τόσο στον κήπο όσο και στον αγρό, καθώς είναι ευέλικτα, παραγωγικά, με στιβαρή κατασκευή, μεγάλη αυτονομία και γρήγορες κοπές.



**ΛΑΜΑ**  
Ø200mm

Με δύο μπαταρίες

**21 Volt**  
**2 x 4.0 Ah**

**195€** ΚΩΔΙΚΟΣ: 691131

Το κλαδευτικό αλυσοπρίονο μπαταρίας λιθίου διαθέτει:

- > Λάμα 20cm > Αλυσίδα 1/4"
- > Ενσωματωμένο δοχείο λαδιού λίπανσης αλυσίδας
- > Φορτιστή για δύο μπαταρίες > Μοτέρ Brushless
- > Με ένδειξη υπολοίπου μπαταρίας
- > Εργονομική λαβή και βολική κατανομή του βάρους για χρήση με το ένα χέρι
- > Βάρος μόλις 2,1kg με πλήρη εξοπλισμό

|  |               |
|--|---------------|
| <b>ΚΩΔΙΚΟΣ</b>   | <b>691131</b> |
| ΤΑΣΗ (V)   | 21            |
| ΜΗΚΟΣ ΛΑΜΑΣ (mm)   | 200           |
| ΑΛΥΣΙΔΑ (mm)   | 1/4" x 1,1    |
| ΟΛΙΚΟ ΜΗΚΟΣ ΕΡΓ. (ΛΑΜΑ&ΜΠΑΤ.) (cm)                         | 48            |
| ΒΑΡΟΣ ΕΡΓΑΛΕΙΟΥ (ΜΕ ΜΠΑΤΑΡΙΑ - ΛΑΜΑ - ΑΛΥΣΙΔΑ - ΛΑΔ.) (kg) | 2,1           |
| ΒΑΡΟΣ ΣΥΣΚΕΥΑΣΙΑΣ (kg)                                     | 4,76          |
| ΔΙΑΣΤ. ΣΥΣΚ. (mm)  | 475x125x320   |

**ΠΕΡΙΛΑΜΒΑΝΕΙ**



Φορτιστή, αλυσίδα 1/4"x1,1mm, πρακτική βαλίτσα μεταφοράς και μια ή δύο μπαταρίες ανάλογα με τον κωδικό

**ΕΦΕΔΡΙΚΗ ΜΠΑΤΑΡΙΑ**  
ΚΩΔ.: 692158 ΤΙΜΗ: 55€



**NEO**

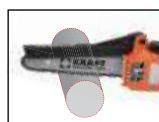

**ΛΑΜΑ**  
Ø200mm

Με μια μπαταρία

**21 Volt**  
**1 x 4.0 Ah**

**185€** ΚΩΔΙΚΟΣ: 691135

Με δύο μπαταρίες

**21 Volt**  
**2 x 4.0 Ah**

**225€** ΚΩΔΙΚΟΣ: 691136

Το κλαδευτικό αλυσοπρίονο μπαταρίας λιθίου διαθέτει:

- > Λάμα 20cm
- > Αλυσίδα 1/4"
- > Σύστημα αυτόματης λίπανσης αλυσίδας
- > Φορτιστή για δύο μπαταρίες
- > Μοτέρ Brushless
- > Οθόνη LCD ένδειξης υπολοίπου μπαταρίας
- > Εργονομική λαβή και βολική κατανομή του βάρους για χρήση με το ένα ή με τα δύο χέρια
- > Βάρος μόλις 2,1kg με πλήρη εξοπλισμό

|  |               |               |
|--|---------------|---------------|
| <b>ΚΩΔΙΚΟΣ</b>   | <b>691135</b> | <b>691136</b> |
| ΤΑΣΗ (V)   | 21            | 21            |
| ΜΗΚΟΣ ΛΑΜΑΣ (mm)   | 200           | 200           |
| ΑΛΥΣΙΔΑ (mm)   | 1/4" x 1,1    | 1/4" x 1,1    |
| ΟΛΙΚΟ ΜΗΚΟΣ ΕΡΓ. (ΛΑΜΑ&ΜΠΑΤ.) (cm)                         | 52,5          | 52,5          |
| ΒΑΡΟΣ ΕΡΓΑΛΕΙΟΥ (ΜΕ ΜΠΑΤΑΡΙΑ - ΛΑΜΑ - ΑΛΥΣΙΔΑ - ΛΑΔ.) (kg) | 2,1           | 2,1           |
| ΒΑΡΟΣ ΣΥΣΚΕΥΑΣΙΑΣ (kg)                                     | 4,15          | 4,75          |
| ΔΙΑΣΤ. ΣΥΣΚ. (mm)  | 525x290x140   | 525x290x140   |

**ΠΕΡΙΛΑΜΒΑΝΕΙ**



Φορτιστή, αλυσίδα 1/4"x1,1mm, πρακτική βαλίτσα μεταφοράς και μια ή δύο μπαταρίες ανάλογα με τον κωδικό

**ΕΦΕΔΡΙΚΗ ΜΠΑΤΑΡΙΑ**  
ΚΩΔ.: 692145 ΤΙΜΗ: 48€

## ΗΛΕΚΤΡΙΚΑ ΑΛΥΣΟΠΡΙΟΝΑ

**1800**  
Watt



**EASY**  
Τέντωμα αλυσίδας χωρίς εργαλεία

**69€** ΚΩΔΙΚΟΣ: 691071

- Μήκος λάμας: 40 cm
- Ισχύς: 1800 Watt
- Αλυσίδα: 3/8" x 1,3 mm
- Οδηγοί αλυσίδας: 57
- Διαστάσεις συσκ.: 48x27,5x24 cm
- Βάρος (χωρίς λάμα & αλυσίδα): 4,5 kg

**2400**  
Watt



**EASY**  
Τέντωμα αλυσίδας χωρίς εργαλεία

**95€** ΚΩΔΙΚΟΣ: 691041

- Μήκος λάμας: 45 cm
- Ισχύς: 2400 Watt
- Αλυσίδα: 3/8" x 1,3 mm
- Οδηγοί αλυσίδας: 62
- Διαστάσεις συσκ.: 47x26x23 cm
- Βάρος (χωρίς λάμα & αλυσίδα): 4,6kg

**99€**

ΚΩΔΙΚΟΣ:  
691102

**25,4cc**

- Μήκος λάμας: 25 cm
- Κυβισμός: 25,4 cm<sup>3</sup>
- Ισχύς: 1,0 HP
- Αλυσίδα: 3/8" x 1,3 mm
- Οδηγοί αλυσίδας: 40
- Διαστάσεις συσκ.: 32,5x25,5x25,5 cm
- Βάρος (χωρίς λάμα & αλυσίδα): 3,25 kg



**125€**

ΚΩΔΙΚΟΣ:  
691109

**25,4cc**

- > Λάμα carving
- > Αλυσίδα 1/4"

- Μήκος λάμας: 25 cm
- Κυβισμός: 25,4 cm<sup>3</sup>
- Ισχύς: 1,0 HP
- Αλυσίδα: 1/4" x 1,3 mm
- Οδηγοί αλυσίδας: 60
- Διαστάσεις συσκ.: 30x23x24 cm
- Βάρος (χωρίς λάμα & αλυσίδα): 3,4 kg



**135€**

ΚΩΔΙΚΟΣ:  
691070

**25,4cc**

**WALBRO**  
**OREGON**

- > Καρμπυρατέρ WALBRO
- > Αλυσίδα και λάμα OREGON

- Μήκος λάμας: 25 cm
- Κυβισμός: 25,4 cm<sup>3</sup>
- Ισχύς: 1,0 HP
- Αλυσίδα: 3/8" x 1,3 mm
- Οδηγοί αλυσίδας: 40
- Διαστάσεις συσκ.: 32,5x25,5x25,5 cm
- Βάρος (χωρίς λάμα & αλυσίδα): 3,25 kg



**135€**

ΚΩΔΙΚΟΣ:  
691103

**25cc**

- > Πολύ ελαφρύ (μόνο 2,5 kg)

- Μήκος λάμας: 25 cm
- Κυβισμός: 25 cm<sup>3</sup>
- Ισχύς: 1,1 HP
- Αλυσίδα: 3/8" x 1,3 mm
- Οδηγοί αλυσίδας: 40
- Διαστάσεις συσκ.: 26x23x25 cm
- Βάρος (χωρίς λάμα & αλυσίδα): 2,5 kg



ΑΛΥΣΟΠΡΙΟΝΑ ΒΕΝΖΙΝΗΣ ΓΕΝΙΚΗΣ ΧΡΗΣΗΣ



**115€**

ΚΩΔΙΚΟΣ:  
691044

**46cc**

- Μήκος λάμας: 45 cm
- Κυβισμός: 46 cm<sup>3</sup>
- Ισχύς: 2,4 HP
- Αλυσίδα: 0,325" x 1,5 mm
- Οδηγοί αλυσίδας: 72
- Αντικραδασμική λαβή
- Διαστάσεις συσκ.: 48x26x28 cm
- Βάρος (χωρίς λάμα & αλυσίδα): 5,5 kg



**129€**

ΚΩΔΙΚΟΣ:  
691045

**56cc**

- Μήκος λάμας: 50 cm
- Κυβισμός: 56 cm<sup>3</sup>
- Ισχύς: 3,0 HP
- Αλυσίδα: 0,325" x 1,5 mm
- Οδηγοί αλυσίδας: 76
- Αντικραδασμική λαβή
- Διαστάσεις συσκ.: 48x26x28 cm
- Βάρος (χωρίς λάμα & αλυσίδα): 5,5 kg



**159€**

ΚΩΔΙΚΟΣ:  
691110

**61,5cc**

- Μήκος λάμας: 50 cm
- Κυβισμός: 61,5 cm<sup>3</sup>
- Ισχύς: 3,8 HP
- Αλυσίδα: 0,325" x 1,5 mm
- Οδηγοί αλυσίδας: 76
- Αντικραδασμική λαβή
- Διαστάσεις συσκ.: 50,5x25,5x29 cm
- Βάρος (χωρίς λάμα & αλυσίδα): 6,9 kg



EASY Ρεγουλατόρας για τέντωμα αλυσίδας



Εύκολη εκκίνηση "Easy Start"



EASY Ρεγουλατόρας για τέντωμα αλυσίδας



Εύκολη εκκίνηση "Easy Start"



**WALBRO**  
**OREGON**

- > Καρμπυρατέρ WALBRO
- > Αλυσίδα και λάμα OREGON

**155€**

ΚΩΔΙΚΟΣ:  
691101

**46cc**

- Μήκος λάμας: 45 cm
- Κυβισμός: 46 cm<sup>3</sup>
- Ισχύς: 2,4 HP
- Αλυσίδα: 0,325" x 1,5 mm
- Οδηγοί αλυσίδας: 72
- Αντικραδασμική λαβή
- Διαστάσεις συσκ.: 48x26x28 cm
- Βάρος (χωρίς λάμα & αλυσίδα): 5,5 kg



**WALBRO**  
**OREGON**

- > Καρμπυρατέρ WALBRO
- > Αλυσίδα και λάμα OREGON

**169€**

ΚΩΔΙΚΟΣ:  
691085

**56cc**

- Μήκος λάμας: 50 cm
- Κυβισμός: 56 cm<sup>3</sup>
- Ισχύς: 3,0 HP
- Αλυσίδα: 0,325" x 1,5 mm
- Οδηγοί αλυσίδας: 78
- Αντικραδασμική λαβή
- Διαστάσεις συσκ.: 48x26x28 cm
- Βάρος (χωρίς λάμα & αλυσίδα): 5,5 kg

ΤΡΟΧΙΣΤΙΚΟ ΑΛΥΣΙΔΑΣ

**49€**

ΚΩΔΙΚΟΣ:  
691010

**KRAFT**  
MACHINERY - TOOLS

- > Εξοικονόμηση χρόνου τροχίσματος
- > Αυτόματη μετακίνηση αλυσίδας (χωρίς χρήση μέγγενης)

- Μοτέρ: DC 85W
- Στροφές: 5000 rpm
- Δίσκος: Ø 104x3,2 mm
- Βάρος: 2,6 kg



## BENZINOKΙΝΗΤΑ ΚΟΝΤΑΡΟΠΡΙΟΝΑ



26cc  
1,0 Hp

26cc, οικονομικό, ελαφρύ, εύχρηστο & επεκτάσιμο\*

139€

ΚΩΔΙΚΟΣ: 691099

Ολικό μήκος 205 cm

**Συμπεριλαμβάνει**

- Ιμάντα ανάρτησης
- Κλειδί συναρμολόγησης
- Θήκη λάμας

|                   |               |
|-------------------|---------------|
| ΚΥΒΙΣΜΟΣ          | 26 cc         |
| ΙΣΧΥΣ             | 1,0 Hp        |
| ΛΑΜΑ              | 25 cm         |
| ΑΛΥΣΙΔΑ           | 3/8" x 1,3 mm |
| ΟΔΗΓΟΙ ΑΛΥΣΙΔΑΣ   | 39            |
| ΒΑΡΟΣ ΚΟΝΤΑΡΟΠΡ.  | 6,5 kg        |
| ΒΑΡΟΣ ΣΥΣΚΕΥΑΣΙΑΣ | 9,0 kg        |
| ΔΙΑΣΤΑΣΕΙΣ ΣΥΣΚ.  | 25x27x178 cm  |

32,5cc  
1,2 Hp

32,5cc, διαιρούμενο, με προέκταση (100cm) για πρόσβαση σε ψηλότερα σημεία

169€

ΚΩΔΙΚΟΣ: 691119

Ολικό μήκος 220 & 320 cm με προέκταση

**Συμπεριλαμβάνει**

- Προέκταση
- Ιμάντα ανάρτησης
- Κλειδί συναρμολόγησης
- Θήκη λάμας

|                 |                     |
|-----------------|---------------------|
| ΚΥΒΙΣΜΟΣ        | 32,5 cc             |
| ΙΣΧΥΣ           | 1,2 Hp              |
| ΛΑΜΑ            | 25 cm               |
| ΑΛΥΣΙΔΑ         | 3/8" x 1,3 mm       |
| ΟΔΗΓΟΙ ΑΛΥΣΙΔΑΣ | 39                  |
| ΒΑΡΟΣ ΚΟΝΤΑΡ.   | 7 kg                |
| ΒΑΡΟΣ ΣΥΣΚ.     | 10 kg               |
| ΔΙΑΣΤ. ΣΥΣΚ.    | 28,8x32,5x110/10 cm |

52cc  
3,0 Hp

52cc, ισχυρό, με ρυθμιζόμενη κλίση κεφαλής & προέκταση άξονα για πρόσβαση σε ψηλότερα σημεία

199€

ΚΩΔΙΚΟΣ: 691035

Ολικό μήκος 220 & 320 cm με προέκταση

**Συμπεριλαμβάνει**

- Προέκταση
- Ιμάντα ανάρτησης
- Κλειδί συναρμολόγησης
- Θήκη λάμας

|                   |               |
|-------------------|---------------|
| ΚΥΒΙΣΜΟΣ          | 52 cc         |
| ΙΣΧΥΣ             | 3 Hp          |
| ΛΑΜΑ              | 25 cm         |
| ΑΛΥΣΙΔΑ           | 3/8" x 1,3 mm |
| ΟΔΗΓΟΙ ΑΛΥΣΙΔΑΣ   | 39            |
| ΒΑΡΟΣ ΚΟΝΤΑΡΟΠΡ.  | 7 kg          |
| ΒΑΡΟΣ ΣΥΣΚΕΥΑΣΙΑΣ | 11 kg         |
| ΔΙΑΣΤΑΣΕΙΣ ΣΥΣΚ.  | 29x31x108 cm  |

## ΗΛΕΚΤΡΙΚΟ ΚΟΝΤΑΡΟΠΡΙΟΝΟ



710 Watt

25cm  
Μήκος Λάμας

Ρυθμιζόμενη Κλίση Κεφαλής

95€

ΚΩΔΙΚΟΣ: 691062

Ολικό μήκος 150 έως 320 cm

- Τηλεσκοπικός άξονας για πρόσβαση σε ψηλά σημεία
- Ρυθμιζόμενη κλίση κεφαλής 15°
- Αυτόματο σύστημα λίπανσης αλυσίδας

**Συμπεριλαμβάνει**

- Ιμάντα ανάρτησης
- Κλειδί συναρμολόγησης
- Θήκη λάμας

|                  |               |
|------------------|---------------|
| ΛΑΜΑ             | 25 cm         |
| ΙΣΧΥΣ            | 710 Watt      |
| ΤΑΧΥΤ. ΑΛΥΣΙΔΑΣ  | 10,8 m/sec    |
| ΒΗΜΑ ΑΛΥΣΙΔΑΣ    | 3/8" x 1,3 mm |
| ΟΔΗΓΟΙ ΑΛΥΣΙΔΑΣ  | 40            |
| ΒΑΡΟΣ (Κ/Μ)      | 5,3/6 kg      |
| ΔΙΑΣΤΑΣΕΙΣ ΣΥΣΚ. | 15x21x150 cm  |

(\*) ΠΡΟΑΙΡΗΤΙΚΑ: ΠΡΟΕΚΤΑΣΗ 75cm  
ΚΩΔ.: 692138 ΤΙΜΗ: 12 €

## ΕΛΑΙΟΡΑΒΔΙΣΤΙΚΑ (ΧΤΕΝΑ) ΜΠΑΤΑΡΙΑΣ

Αναπροσαρμοσμένες τιμές μετά από τη μείωση του Φ.Π.Α. στο 13% από 01/11/2023

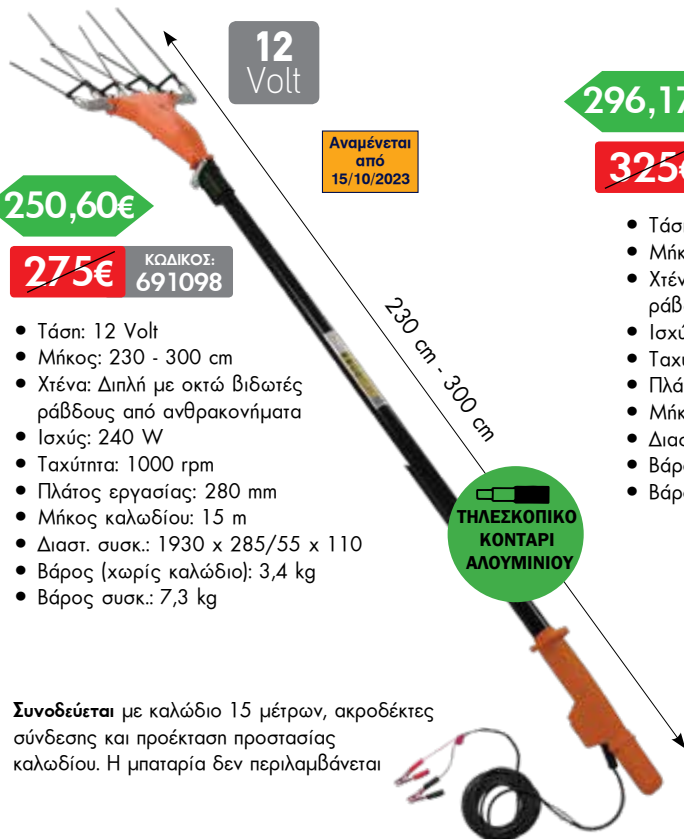

12 Volt

250,60€

275€ ΚΩΔΙΚΟΣ: 691098

- Τάση: 12 Volt
- Μήκος: 230 - 300 cm
- Χτένα: Διπλή με οκτώ βιδωτές ράβδους από ανθρακονήματα
- Ισχύς: 240 W
- Ταχύτητα: 1000 rpm
- Πλάτος εργασίας: 280 mm
- Μήκος καλωδίου: 15 m
- Διαστ. συσκ.: 1930 x 285/55 x 110
- Βάρος (χωρίς καλώδιο): 3,4 kg
- Βάρος συσκ.: 7,3 kg

Συνοδεύεται με καλώδιο 15 μέτρων, ακροδέκτες σύνδεσης και προέκταση προστασίας καλωδίου. Η μπαταρία δεν περιλαμβάνεται

296,17€

325€ ΚΩΔΙΚΟΣ: 691087

- Τάση: 34 Volt\*
- Μήκος: 230 - 300 cm
- Χτένα: Διπλή με οκτώ βιδωτές ράβδους από ανθρακονήματα
- Ισχύς: 350 W
- Ταχύτητα: 1000 rpm
- Πλάτος εργασίας: 280 mm
- Μήκος καλωδίου: 15 m
- Διαστ. συσκ.: 1420 x 295/60 x 110
- Βάρος (χωρίς καλώδιο): 4,0 kg
- Βάρος συσκ.: 7,8 kg

(\*) Συμπεριλαμβάνεται μετατροπέας Inverter που μετατρέπει τα 12 Volt της μπαταρίας σε 34 Volt που είναι η τάση του μηχανήματος

Συνοδεύεται με καλώδιο 15 μέτρων, μετατροπέα Inverter 12V σε 34V, ακροδέκτες σύνδεσης και προέκταση προστασίας καλωδίου. Η μπαταρία δεν περιλαμβάνεται

Στις αναγραφόμενες προτεινόμενες τιμές συμπεριλαμβάνεται Φ.Π.Α. Για το κόστος μεταφορικών, συναρμολόγησης ή εγκατάστασης (όταν απαιτείται) αλλά και για το χρόνο διαθεσιμότητας του προϊόντος στο χώρο του καταστήματος, επικοινωνήστε με το κατάστημα.

## ΠΟΛΥΜΗΧΑΝΗΜΑ ΒΕΝΖΙΝΗΣ **3in1**

52cc

2,0  
Hp



**215€**  
ΚΩΔΙΚΟΣ:  
691117

### Περιλαμβάνει:

- Βασικό Μπχάνημα 52cc
- Ισχύς 2Hp
- Εξάρτημα Κονταροπρίονο
- Εξάρτημα Θαμνοκοπτικό
- Προέκταση 100 cm
- 3φτερο δίσκο Ø255mm & κεφαλή μεσινέζας
- Ιμάντα ανάρτησης
- Δοχείο ανάμειξης καυσίμου- λαδιού



Μήκος 110 cm  
Βάρος 6,3 kg

**NEO**

Διαστάσεις συσκ.:  
110x32,5x28.8/10 cm  
Βάρος συσκ.: 13,5 kg



**ΕΞΑΡΤΗΜΑ ΚΟΝΤΑΡΟΠΡΙΟΝΟ**  
Βάρος: 1,5 kg  
Μήκος: 85/110cm (με λάμα)

**ΕΞΑΡΤΗΜΑ ΘΑΜΝΟΚΟΠΤΙΚΟ**  
Βάρος: 1,45 kg  
Μήκος: 85 cm

**ΠΡΟΕΚΤΑΣΗ ΚΟΝΤΑΡΟΠΡΙΟΝΟΥ**  
Βάρος: 0,95 kg  
Μήκος: 100 cm

## ΠΟΛΥΜΗΧΑΝΗΜΑ ΒΕΝΖΙΝΗΣ **4in1**

52cc

2,0  
Hp



**245€**  
ΚΩΔΙΚΟΣ:  
691118

### Περιλαμβάνει:

- Βασικό Μπχάνημα 52cc
- Ισχύς 2Hp
- Εξάρτημα Κονταροπρίονο
- Εξάρτημα Θαμνοκοπτικό
- Εξάρτημα Ψαλίδι Μπροντούρας
- Προέκταση 100 cm
- 3φτερο δίσκο Ø255mm & κεφαλή μεσινέζας
- Ιμάντα ανάρτησης
- Δοχείο ανάμειξης καυσίμου- λαδιού



Μήκος 110 cm  
Βάρος 6,3 kg

Διαστάσεις συσκ.:  
110x32,5x28.8/10 cm  
Βάρος συσκ.: 15,8 kg



**ΕΞΑΡΤΗΜΑ ΚΟΝΤΑΡΟΠΡΙΟΝΟ**  
Βάρος: 1,5 kg  
Μήκος: 85/110cm (με λάμα)

**ΠΡΟΕΚΤΑΣΗ ΚΟΝΤΑΡΟΠΡΙΟΝΟΥ**  
Βάρος: 0,95 kg  
Μήκος: 100 cm

**ΕΞΑΡΤΗΜΑ ΘΑΜΝΟΚΟΠΤΙΚΟ**  
Βάρος: 1,45 kg  
Μήκος: 85 cm

**ΕΞΑΡΤΗΜΑ ΨΑΛΙΔΙ ΜΠΡΟΝΤΟΥΡΑΣ**  
Βάρος: 2,23 kg  
Μήκος: 135 cm

## ΗΛΕΚΤΡΙΚΟ ΠΟΛΥΜΗΧΑΝΗΜΑ **4in1**

1200  
Watt



**175€**  
ΚΩΔΙΚΟΣ:  
691091

### Περιλαμβάνει:

- Βασικό Μπχάνημα ισχύος 1200 Watt
- Εξάρτημα Κονταροπρίονο με λάμα 25 cm
- Εξάρτημα Θαμνοκοπτικό
- Εξάρτημα Ψαλίδι Μπροντούρας
- Προέκταση 100 cm
- 3φτερο δίσκο Ø255mm & κεφαλή μεσινέζας
- Ιμάντα ανάρτησης



Μήκος 110 cm  
Ø άξονα 25 mm  
Βάρος 1,125 kg

Βάρος συσκ.: 12 kg  
Διαστάσεις συσκ.:  
22x33x109 cm



**ΕΞΑΡΤΗΜΑ ΚΟΝΤΑΡΟΠΡΙΟΝΟ**  
Βάρος: 1,15kg  
Μήκος: 115cm

**ΠΡΟΕΚΤΑΣΗ ΚΟΝΤΑΡΟΠΡΙΟΝΟΥ**  
Βάρος: 0,9kg  
Μήκος: 100cm

**ΕΞΑΡΤΗΜΑ ΘΑΜΝΟΚΟΠΤΙΚΟ**  
Βάρος: 1,275kg  
Μήκος: 85cm

**ΕΞΑΡΤΗΜΑ ΨΑΛΙΔΙ ΜΠΡΟΝΤΟΥΡΑΣ**  
Βάρος: 2,23kg  
Μήκος: 135cm

## ΗΛΕΚΤΡΙΚΟ ΘΑΜΝΟΚΟΠΤΙΚΟ



1400  
Watt



**109€**  
ΚΩΔΙΚΟΣ:  
691132

- 1 Ισχυρό μοτέρ (1400W) και σύστημα ομαλής εκκίνησης (Soft Start)
- 2 Διαιρούμενος άξονας
- 3 Πρακτική ασύμμετρη χειρολαβή "τιμόνι ποδηλάτου"

### Περιλαμβάνει:

- Δίσκο κοπής
- Κεφαλή μεσινέζας με νήμα κοπής
- Ιμάντα ανάρτησης
- Βάρος μηχανήματος: 6 kg
- Βάρος συσκευασίας: 7 kg
- Διαστάσεις συσκ.: 11x23x100 cm



Πλάτος κοπής 420mm



## ΘΑΜΝΟΚΟΠΤΙΚΑ ΒΕΝΖΙΝΗΣ ΕΝΙΑΙΟΥ ΑΞΟΝΑ

52cc 2,0 Hp



139€

ΚΩΔΙΚΟΣ:  
691116



|                  |                    |
|------------------|--------------------|
| ΚΥΒΙΣΜΟΣ         | 52 cm <sup>3</sup> |
| ΙΣΧΥΣ            | 2,0 HP / 1,45 kW   |
| ΑΞΟΝΑΣ ΕΝΙΑΙΟΣ   | Ø 28 mm            |
| ΒΑΡΟΣ Κ/Μ        | 7,4 / 10,7 kg      |
| ΔΙΑΣΤΑΣΕΙΣ ΣΥΣΚ. | 29x28x187 cm       |

### Συμπεριλαμβάνει:

- Αυτόματη κεφαλή μεσινέζας
- Τρίφτερο δίσκο κοπής Ø 255 x 1,6 mm
- Ιμάντα ανάρτησης 4 σημείων
- Κλειδιά συναρμολόγησης - συντήρησης
- Δοχείο ανάμιξης καυσίμου-λαδιού

62cc 3,0 Hp



169€

ΚΩΔΙΚΟΣ:  
691023



|                  |                    |
|------------------|--------------------|
| ΚΥΒΙΣΜΟΣ         | 62 cm <sup>3</sup> |
| ΙΣΧΥΣ            | 3,0 HP / 2,2 kW    |
| ΑΞΟΝΑΣ ΕΝΙΑΙΟΣ   | Ø 28 mm            |
| ΒΑΡΟΣ Κ/Μ        | 8,2 / 11 kg        |
| ΔΙΑΣΤΑΣΕΙΣ ΣΥΣΚ. | 29,5x30x182 cm     |

### Συμπεριλαμβάνει:

- Αυτόματη κεφαλή μεσινέζας
- Τρίφτερο δίσκο κοπής Ø 255 x 1,6 mm
- Ιμάντα ανάρτησης 4 σημείων
- Κλειδιά συναρμολόγησης - συντήρησης
- Δοχείο ανάμιξης καυσίμου-λαδιού

## ΘΑΜΝΟΚΟΠΤΙΚΟ ΒΕΝΖΙΝΗΣ ΔΙΑΙΡΟΥΜΕΝΟΥ ΑΞΟΝΑ

62cc 3,46 Hp



Premium Line

195€

ΚΩΔΙΚΟΣ:  
691084

Ισχυρός κινητήρας (3,46Hp)  
νέας σχεδίασης

### Συμπεριλαμβάνει:

- Ενισχυμένη αυτόματη κεφαλή μεσινέζας
- Νήμα κοπής Ø 3mm/15m PRO SILENT
- Τρίφτερο δίσκο κοπής Ø 255 x 1,6 mm
- Ιμάντα ανάρτησης 4 σημείων
- Κλειδιά συναρμολόγησης - συντήρησης
- Δοχείο ανάμιξης καυσίμου -λαδιού

Με διαίρουμένο άξονα για ευκολία στη μεταφορά και την αποθήκευση

|                  |                    |
|------------------|--------------------|
| ΚΥΒΙΣΜΟΣ         | 62 cm <sup>3</sup> |
| ΙΣΧΥΣ            | 3,46 HP / 2,6 kW   |
| ΑΞΟΝΑΣ ΔΙΑΙΡΟΥΜ. | Ø 28 mm            |
| ΒΑΡΟΣ Κ/Μ        | 8,5/ 11,3 kg       |
| ΔΙΑΣΤΑΣΕΙΣ ΣΥΣΚ. | 28,5x31,5x107 cm   |

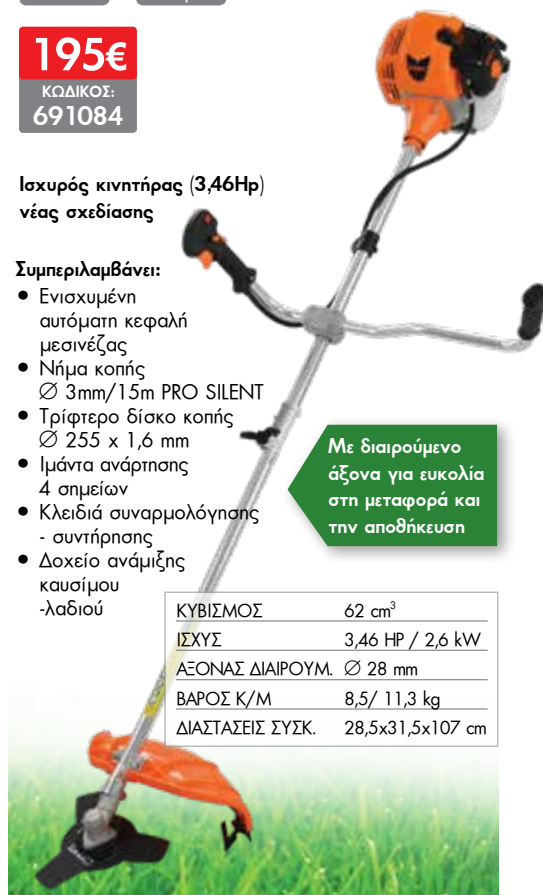

## ΗΛΕΚΤΡΙΚΟΣ ΦΥΣΗΤΗΡΑΣ

3000 Watt

49€

ΚΩΔΙΚΟΣ:  
691093

Αναμένεται από  
30/09/2023



- Ισχύς 3000W
- Ελαφρύς & εύχρηστος με ισχυρό κινητήρα, υψηλή παροχή αέρα (ρυθμιζόμενη)
- Βάρος: 2,57 kg

## ΗΛΕΚΤΡΙΚΟΣ ΦΥΣΗΤΗΡΑΣ - ΑΝΑΡΡΟΦΗΤΗΡΑΣ

3in1

3200 Watt

69€

ΚΩΔΙΚΟΣ:  
691121



- Ισχύς 3200W
- Τριπλή λειτουργία (φύσημα - αναρρόφηση - πολτοποίηση)
- Πτυσσόμενος σωλήνας αναρρόφησης με τροχούς
- Σάκος συλλογής: 35 lt.
- Βάρος: 2,8

## ΒΕΝΖΙΝΟΚΙΝΗΤΟΣ ΦΥΣΗΤΗΡΑΣ



25,4cc

145€

ΚΩΔΙΚΟΣ:  
691126

Αναμένεται από  
15/10/2023



- Κινητήρας 25,4cc
- Ισχύς 0.95Hp
- Στροφές κινητήρα 3000 rpm (max. 7500 rpm)
- Βάρος 4,5 kg

Περιλαμβάνει δυο ακροφύσια

## ΒΕΝΖΙΝΟΚΙΝΗΤΟΣ ΦΥΣΗΤΗΡΑΣ - ΑΝΑΡΡΟΦΗΤΗΡΑΣ

25,4cc

175€

ΚΩΔΙΚΟΣ:  
691036

Αναμένεται από  
20/10/2023



- Κινητήρας 25,4cc
- Ισχύς 1Hp
- Στροφές κινητήρα 3000 rpm (max. 9000 rpm)
- Βάρος 5,3 kg

> Heavy Duty  
> Διπλής Λειτουργίας

Στις αναγραφόμενες προτεινόμενες τιμές συμπεριλαμβάνεται Φ.Π.Α. Για το κόστος μεταφορικών, συναρμολόγησης ή εγκατάστασης (όταν απαιτείται) αλλά και για το χρόνο διαθεσιμότητας του προϊόντος στο χώρο του καταστήματος, επικοινωνείτε με το κατάστημα.

Κλαδοτεμαχιστές με μεγάλη απόδοση θρυμματισμού, δυνατό κινητήρα βενζίνης, τύμπανο με δύο αναστρέψιμα μαχαίρια HSS και μπάρα ασφαλείας χειριστή, εκτός του κωδικού 691144 που είναι με τύμπανο και διακόπτη ασφαλείας.

~~490€~~ ΚΩΔΙΚΟΣ: 691144

446,53€

212cc

Κοπή 60mm max.

NEO

Αναμένεται από 25/10/2023



- Ικανότητα: 60 mm (max.)
- Κινητήρας 212 cc • Χειρόμιζα
- Απόδοση: 1 - 2 m<sup>3</sup>/h
- Διαστάσεις συσκ.: 95x55x50 cm
- Βάρος Κ/Μ: 45/60 kg

~~750€~~ ΚΩΔΙΚΟΣ: 691064

683,47€

212cc

Κοπή 70mm max.



- Ικανότητα: 70 mm (max.)
- Κινητήρας 212 cc • Χειρόμιζα
- Απόδοση: 1 - 4 m<sup>3</sup>/h
- Διαστάσεις συσκ.: 63x42x112 cm
- Βάρος Κ/Μ: 70/80 kg

~~980€~~ ΚΩΔΙΚΟΣ: 691105

893,06€

196cc

Κοπή 100mm max.



- Ικανότητα: 100 mm (max.)
- Κινητήρας 196 cc
- Χειρόμιζα
- Απόδοση: 3 - 5 m<sup>3</sup>/h
- Διαστάσεις συσκ.: 88x56,5x83 cm
- Βάρος Κ/Μ: 90/102 kg

~~1.690€~~ ΚΩΔΙΚΟΣ: 691134

1540,08€

420cc

Κοπή 120mm max.

NEO



- Ικανότητα: 120 mm (max.)
- Κινητήρας 420 cc
- Ηλεκτρική εκκίνηση (μίζα-μπαταρία)
- Απόδοση: 4 - 6 m<sup>3</sup>/h
- Διαστάσεις συσκ.: 89,5x76,5x121 cm
- Βάρος: 185/205 kg

~~1.970€~~ ΚΩΔΙΚΟΣ: 691106

1795,24€

420cc

Κοπή 150mm max.



- Ικανότητα: 150 mm (max.)
- Κινητήρας 420 cc
- Ηλεκτρική εκκίνηση (μίζα-μπαταρία)
- Απόδοση: 5 - 7 m<sup>3</sup>/h
- Διαστάσεις συσκ.: 115x78x123 cm
- Βάρος: 250/280 kg

**ΗΛΕΚΤΡΙΚΟΣ ΚΛΑΔΟΤΕΜΑΧΙΣΤΗΣ**

~~870€~~ ΚΩΔΙΚΟΣ: 691104

Ηλεκτρικός κλαδοτεμαχιστής με ισχυρό κινητήρα Induction χαμηλού θορύβου και σπιθαρή μεταλλική κατασκευή

792,82€

3,0 Hp

Κοπή 50mm max.



- Κινητήρας 3Hp / 230V
- Ωφέλιμο πάχος κοπής: Ø50mm
- Ταχύτητα λεπίδων: 2000 rpm
- Βάρος Κ/Μ: 105 / 118 kg

2300  
Watt

7  
TON

429€ ΚΩΔΙΚΟΣ:  
691042



- Δύναμη σχισίματος: 7 ton.
- 2300 Watt
- Τάση 230V
- Για ξύλα με μήκος 20-52 cm
- Διάμετρος Ξύλου: 5-25 cm
- Χωρητικότητα υδραυλικού λαδιού 3,5 Lt.
- Μήκος μηχανήματος: 1160 mm
- Διαστάσεις συσκευασίας: 940x270x505 mm
- Βάρος 45 kg

Εξοπλισμένο με κλωβό ασφαλείας όπως απαιτείται από τα νέα ευρωπαϊκά πρότυπα ασφαλείας

3000  
Watt

11  
TON

1.090€ ΚΩΔΙΚΟΣ:  
691066



- Δύναμη σχισίματος: 11 ton.
- 3000 Watt
- Τάση 230V
- Μήκος ξύλου: 56-104 cm
- Διάμετρος Ξύλου: 10-30 cm max.
- Χωρητικότητα υδραυλικού λαδιού 7 Lt.
- Ύψος μηχανήματος: 2280 mm
- Διαστάσεις συσκ.: 1700x500x755 mm
- Βάρος 169 kg

ΗΛΕΚΤΡΙΚΟ ΨΑΛΙΔΙ ΜΠΟΡΝΤΟΥΡΑΣ

600  
Watt

75€ ΚΩΔΙΚΟΣ:  
691052



- Ισχύς 600 W
- Στροφές 1400 rpm
- Μήκος λάμας 61 cm διπλής κοπής
- Απόσταση δοντιών 20 mm • Βάρος 3,2 kg

BENZINOKΙΝΗΤΟ ΨΑΛΙΔΙ ΜΠΟΡΝΤΟΥΡΑΣ

159€ ΚΩΔΙΚΟΣ:  
691015



- Μήκος λάμας 61 cm
- Κυβισμός 25,4 cm<sup>3</sup> • Ντεπόζιτο 0,6 Lt.
- Ικανότητα κοπής 28 mm • Βάρος 6,8 kg

Με περιστρεφόμενη χειρολαβή

ΤΡΙΒΕΛΕΣ (ΓΕΩΤΡΥΠΑΝΑ)

Αναπροσαρμοσμένες τιμές μετά από τη μείωση του Φ.Π.Α. στο 13% από 01/11/2023



52cc

2,0  
Hp



144,90€

159€

ΚΩΔΙΚΟΣ:  
691108

- Κυβισμός 52cc
- Βάρος Κ/Μ: 10,5/11,5 kg

62cc

3,0  
Hp



168,59€

185€

ΚΩΔΙΚΟΣ:  
691017

- Κυβισμός 62cc
- Βάρος Κ/Μ: 11,5/12,5 kg

72cc

3,4  
Hp



199,57€

219€

ΚΩΔΙΚΟΣ:  
691060

- Κυβισμός 72cc
- Βάρος Κ/Μ: 12,5/13,5 kg

ΑΡΙΔΕΣ ΓΙΑ ΤΡΙΒΕΛΕΣ



| ΚΩΔΙΚ. | ΤΥΠΟΣ       | ΤΙΜΗ |
|--------|-------------|------|
| 69288  | ∅ 100x730mm | 27 € |
| 69289  | ∅ 150x730mm | 31 € |
| 69279  | ∅ 200x730mm | 36 € |
| 69270  | ∅ 250x730mm | 45 € |
| 69271  | ∅ 300x730mm | 55 € |

ΠΡΟΕΚΤΑΣΗ 400MM

12€

ΚΩΔΙΚΟΣ:  
69278



ΣΗΜΕΙΩΣΗ: Στην τιμή της τριβέλας δεν περιλαμβάνεται αρίδα και προέκταση αρίδας.

Στις αναγραφόμενες προτεινόμενες τιμές συμπεριλαμβάνεται Φ.Π.Α. Για το κόστος μεταφορικών, συναρμολόγησης ή εγκατάστασης (όταν απαιτείται) αλλά και για το χρόνο διαθεσιμότητας του προϊόντος στο χώρο του καταστήματος, επικοινωνείτε με το κατάστημα.

## ΗΛΕΚΤΡΙΚΑ ΣΚΑΠΤΙΚΑ



Αναπροσαρμοσμένες τιμές μετά από τη μείωση του Φ.Π.Α. στο 13% από 01/11/2023

## ΒΕΝΖΙΝΟΚΙΝΗΤΟ ΣΚΑΠΤΙΚΟ ΚΑΘΕΤΟΥ ΑΞΟΝΑ ΔΙΧΡΟΝΟ

1000 Watt

117,56€

~~129€~~ ΚΩΔΙΚΟΣ: 691011

- 1000 Watt
- 365 mm πλάτος εργασίας
- Αριθμός μαχαιριών 8+8 (2+2 σει μαχαιριών)
- Βάρος: 8,9 kg



1500 Watt

159,48€

~~175€~~ ΚΩΔΙΚΟΣ: 691089

- 1500 Watt
- 400 mm πλάτος εργασίας
- Αριθμός μαχαιριών 12+12 (3+3 σειρές)
- Βάρος: 11,2 kg



163,12€

~~179€~~ ΚΩΔΙΚΟΣ: 691090



- Δίχρονος κινητήρας 52cc
- Πλάτος εργασίας 30 cm
- 1 ταχύτητα εμπρός
- Αριθμός μαχαιριών 8+8 (2+2 σειρές)
- Μετάδοση κίνησης με κορώνα - πνίνο
- Τροχοί μεταφοράς
- Βάρος Κ/Μ: 15,9 / 16,9 kg



## ΒΕΝΖΙΝΟΚΙΝΗΤΑ ΣΚΑΠΤΙΚΑ ΚΑΘΕΤΟΥ ΑΞΟΝΑ

Αναπροσαρμοσμένες τιμές μετά από τη μείωση του Φ.Π.Α. στο 13% από 01/11/2023



272,48€

~~299€~~ ΚΩΔΙΚΟΣ: 691004

- Τετράχρονος κινητήρας 121cc
- 1 ταχύτητα εμπρός
- Πλάτος εργασίας 36 cm
- Αριθμός μαχαιριών 8+8 (2+2 σειρές)
- Μετάδοση κίνησης με ιμάντα + κορώνα - πνίνο
- Τροχός μεταφοράς
- Βάρος (Κ/Μ): 33/35 kg



Μετάδοση κίνησης με ιμάντα + κορώνα-πνίνο

327,15€

~~359€~~ ΚΩΔΙΚΟΣ: 691005

- Τετράχρονος κινητήρας 150cc
- 1 ταχύτητα εμπρός
- Πλάτος εργασίας 60 cm
- Αριθμός μαχαιριών 12+12 (3+3 σειρές μαχαιριών συν πλαινός δίσκος)
- Μετάδοση κίνησης με ιμάντα + κορώνα - πνίνο
- Τροχός μεταφοράς
- Βάρος (Κ/Μ): 36/39 kg



Μετάδοση κίνησης με ιμάντα + κορώνα-πνίνο

## ΒΕΝΖΙΝΟΚΙΝΗΤΟ ΣΚΑΠΤΙΚΟ ΜΕ ΣΑΣΜΑΝ

Αναπροσαρμοσμένες τιμές μετά  
από τη μείωση του Φ.Π.Α. στο 13%  
από 01/11/2023

418,28€

~~459€~~

ΚΩΔΙΚΟΣ:  
691006



- Κινητήρας τετράχρονος αερόψυκτος 208cc με φίλτρο αέρα σε λουτρό λαδιού
- 3 ταχύτητες (2 εμπρός - 1 πίσω) • Πλάτος εργασίας 90 cm
- Πλήρως ρυθμιζόμενο τιμόνι (πάνω-κάτω, δεξιά-αριστερά)
- Αριθμός μαχαιριών 12+12 (3+3 σειρές)
- Με κιβώτιο ταχυτήτων και μετάδοση κίνησης ιμάντας + ταμπακίερα
- 2 τροχοί: Ø40cm & 1 τροχός μπροστά
- Βάρος (Κ/Μ): 76/82 kg



Με κιβώτιο  
ταχυτήτων και  
μετάδοση κίνησης  
ιμάντας +  
ταμπακίερα



Με πλήρες σετ  
μαχαιριών και ρόδες  
μεταφοράς Ø 40cm

## ΒΕΝΖΙΝΟΚΙΝΗΤΟ ΣΚΑΠΤΙΚΟ ΜΕ ΣΑΣΜΑΝ & ΚΟΡΩΝΑ - ΠΝΙΝΟ

509,41€

~~559€~~

ΚΩΔΙΚΟΣ:  
691077



- Κινητήρας τετράχρονος αερόψυκτος 208cc με φίλτρο αέρα σε λουτρό λαδιού • 3 ταχύτητες (2 εμπρός - 1 πίσω)
- Αριθμός μαχαιριών: 12+12 (3+3 σειρές)
- Πλάτος εργασίας 100 cm
- Με κιβώτιο ταχυτήτων & μετάδοση κίνησης με κορώνα - πνίνο
- Πλήρως ρυθμιζόμενο τιμόνι (πάνω-κάτω, δεξιά-αριστερά)
- 2 τροχοί: Ø40cm
- Βάρος (Κ/Μ): 89/ 99 kg



Με κιβώτιο  
ταχυτήτων και  
μετάδοση κίνησης  
με κορώνα - πνίνο



Με πλήρες σετ  
μαχαιριών και ρόδες  
μεταφοράς Ø 40cm

## ΠΕΤΡΕΛΑΙΟΚΙΝΗΤΑ (DIESEL) ΣΚΑΠΤΙΚΑ

Αναπροσαρμοσμένες τιμές μετά  
από τη μείωση του Φ.Π.Α. στο 13%  
από 01/11/2023



728,12€

~~799€~~

ΚΩΔΙΚΟΣ:  
691063

- Κινητήρας Diesel 247cc • Φίλτρο αέρα σε λουτρό λαδιού
- 3 ταχύτητες (2 εμπρός & 1 όπισθεν) • Πλάτος εργασίας 100 cm
- Πλήρως ρυθμιζόμενο τιμόνι (πάνω-κάτω, δεξιά-αριστερά) • Αριθμός μαχαιριών 12+12 (3+3 σειρές)
- Με κιβώτιο ταχυτήτων & μετάδοση κίνησης με κορώνα - πνίνο
- Ρόδες μεταφοράς
- Βάρος (Κ/Μ): 97/107 kg



Diesel

Με κιβώτιο  
ταχυτήτων και  
μετάδοση κίνησης  
με κορώνα - πνίνο



Με πλήρες σετ  
μαχαιριών και ρόδες  
μεταφοράς Ø 40cm

1001,50€

~~1.099€~~

ΚΩΔΙΚΟΣ:  
691088

- Κινητήρας Diesel 418cc • Φίλτρο αέρα σε λουτρό λαδιού
- Με μίζα & μπαταρία • 3 ταχύτητες (2 εμπρός & 1 όπισθεν)
- Πλάτος εργασίας 135 cm
- Πλήρως ρυθμιζόμενο τιμόνι (πάνω-κάτω, δεξιά-αριστερά)
- Αριθμός μαχαιριών 20+20 (5+5 σειρές)
- Με κιβώτιο ταχυτήτων και μετάδοση κίνησης με κορώνα - πνίνο
- Ρόδες μεταφοράς
- Βάρος (Κ/Μ): 156/168 kg



Diesel

• Μίζα & μπαταρία  
• Με κιβώτιο ταχυτήτων  
και μετάδοση κίνησης  
με κορώνα - πνίνο



Με πλήρες σετ  
μαχαιριών και ρόδες  
μεταφοράς Ø 40cm

Στις αναγραφόμενες προτεινόμενες τιμές συμπεριλαμβάνεται Φ.Π.Α. Για το κόστος μεταφορικών, συναρμολόγησης ή εγκατάστασης (όταν απαιτείται) αλλά και για το χρόνο διαθεσιμότητας του προϊόντος στο χώρο του καταστήματος, επικοινωνείτε με το κατάστημα.

**117,56€**

**129€** ΚΩΔΙΚΟΣ: 691047



**Κινητήρας:**  
Δίχρονος αερόψυκτος κινητήρας 25,6 cc  
**Αντλία ψεκασμού:**  
Κεφαλή: μηρούτζινη  
Πίεση: 15-25 bar  
Παροχή: 3-8 Lt/min  
**Συγκρότημα:**  
Διαστάσεις: 400x320x360 mm  
Βάρος (Κ/Μ): 7,2/11 kg



**Περιλαμβάνει:** • Σωλήνα ψεκασμού 20 m  
• Αυλό 55 cm • Σωλήνες αναρρόφησης & επιστροφής • Φίλτρο αναρρόφησης

**208,69€**

**229€** ΚΩΔΙΚΟΣ: 691048



**Ψεκαστικό συγκρότημα με μετάδοση κίνησης μέσω γραναζωτού μειωτήρα (χωρίς ιμάντα)**

**Κινητήρας:**  
Τετράχρονος κινητήρας 196 cc  
**Αντλία ψεκασμού:**  
Ανοξείδωτα έμβολα  
Στροφές: 800-1200 rpm  
Πίεση: 21-45 bar  
Παροχή: 14-22 Lt/min  
**Συγκρότημα:**  
Διαστάσεις: 575x395x435 mm  
Βάρος (Κ/Μ): 25/27 kg



**Περιλαμβάνει:**  
• Σωλήνες αναρρόφησης & επιστροφής • Φίλτρο αναρρόφησης • Αντιδονητικά πέλαμα (Δεν περιλαμβάνει σωλήνα ψεκασμού & αυλό)

**ΨΕΚΑΣΤΙΚΟ ΜΠΑΤΑΡΙΑΣ**



**69€** ΚΩΔΙΚΟΣ: 621224

**NEO**

• Με διπλή αντλία  
Μπαταρία 12V - 12Ah  
Παροχή (max.): 8 Lt/min  
Πίεση (max.): 8 bar

**Περιλαμβάνει:** • Σωλήνα ψεκασμού 20 m, • Αυλό 60 cm  
• Σωλήνα αναρρόφησης 2m με φίλτρο



**ΕΞΑΡΤΗΜΑ ΝΕΦΕΛΟΠΟΙΗΣΗΣ**



**18€** ΚΩΔΙΚΟΣ: 621225

**ΓΙΑ ΧΡΗΣΗ ΜΕ ΨΕΚΑΣΤΗΡΕΣ ΜΠΑΤΑΡΙΑΣ ΠΛΑΤΗΣ**

Ισχύς: 12 V DC, 55W  
Νεφελοποίηση: ~1.5 Lt/min  
Εύρος ψεκασμού: 5 m (σε ευθεία)

**Περιλαμβάνει:** • Καλώδιο σύνδεσης με ψεκαστήρα



**NEO**

**ΑΝΤΛΙΕΣ ΨΕΚΑΣΤΙΚΟΥ**



**75€** ΚΩΔΙΚΟΣ: 691097

**95€** ΚΩΔΙΚΟΣ: 691049



| ΚΩΔΙΚΟΣ           | 691097          | 691049          |
|-------------------|-----------------|-----------------|
| ΣΤΡΟΦΕΣ (rpm)     | 800 - 1200      | 800 - 1200      |
| ΠΙΕΣΗ (bar)       | 21 - 45         | 21 - 45         |
| ΠΑΡΟΧΗ (Lt/min)   | 14 - 22         | 30 - 45         |
| ΔΙΑΣΤ. ΣΥΣΚ. (mm) | 360 x 290 x 315 | 400 x 315 x 370 |
| ΒΑΡΟΣ (Κ/Μ) (kg)  | 8 / 9           | 10 / 11         |

**Περιλαμβάνουν:** • Αεροκώδωνα • Μανόμετρο γλυκερίνης • Τροχαλία  
• Βάσεις στήριξης • Σωλήνες αναρρόφησης & επιστροφής  
• Φίλτρο αναρρόφησης

**ΣΩΛΗΝΕΣ ΨΕΚΑΣΜΟΥ**



**55€** ΚΩΔΙΚΟΣ: 621263

50mt

**109€** ΚΩΔΙΚΟΣ: 621264

100mt

• Ø 8,5 mm / 200 bar BP • με ρακόρ εισόδου θηλυκό 1/4" και περιστρεφόμενο ρακόρ εξόδου αρσενικό



**ΑΥΛΟΙ ΨΕΚΑΣΜΟΥ**



**Αυλός ψεκασμού 60cm "παπτός"**



**17€** ΚΩΔΙΚΟΣ: 621272

με μπεκ (1,5 mm)

**Αυλός ψεκασμού Turbo με λαβή αλουμινίου**

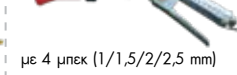

με 4 μπεκ (1/1,5/2/2,5 mm)

**39€** ΚΩΔΙΚΟΣ: 621273

**Αυλός ψεκασμού Turbo 2 χειρολαβών**



με 3 μπεκ (1,5/2,3/3 mm)

**39€** ΚΩΔΙΚΟΣ: 621274

**ΚΙΝΗΤΗΡΕΣ ΒΕΝΖΙΝΗΣ**



**129€** ΑΞΟΝΑΣ ΜΕ ΣΦΗΝΑ ΚΩΔΙΚΟΣ: 23468 19,05 mm

**119€** ΑΞΟΝΑΣ ΜΕ ΣΠΕΙΡΩΜΑ ΚΩΔΙΚΟΣ: 23470



**Εκκίνηση ηλεκτρική (μίζα)**

**379€** ΚΩΔΙΚΟΣ: 23467



• Κυβισμός: 208 cm<sup>3</sup> • Δοχείο καυσίμου: 3,6 Lt.  
• Διαστάσεις οπών βάσης: 86x162 mm  
• Κατανάλωση: ≤ 395 gr/(kW.h) • Βάρος: 16 kg

• Κυβισμός: 420 cm<sup>3</sup> • Άξονας με σφήνα 25,4 mm  
• Δοχείο καυσίμου: 6,5 Lt.  
• Διαστάσεις οπών βάσης: 105x195 mm  
• Κατανάλωση: ≤ 374 gr/(kW.h) • Βάρος: 34 Kg

**ΚΙΝΗΤΗΡΑΣ DIESEL**



**Diesel**

**Εκκίνηση ηλεκτρική (μίζα)**

**690€** ΚΩΔΙΚΟΣ: 23469



• Κυβισμός: 498 cm<sup>3</sup> • Άξονας με σφήνα 25,4 mm  
• Δοχείο καυσίμου: 5,5 Lt. • Φίλτρο αέρα σε λουτρο λάδι • Διαστάσεις οπών βάσης: 95x272 mm  
• Βάρος: 50 Kg

## ΒΕΝΖΙΝΟΚΙΝΗΤΟΣ ΨΕΚΑΣΤΗΡΑΣ ΠΛΑΤΗΣ



117,56€



~~129€~~

ΚΩΔΙΚΟΣ:  
691046

- **Κινητήρας:** Δίχρονος αερόψυκτος κινητήρας 25,6 cc
- **Αντλία ψεκασμού:** Κεφαλή: μηρούτζινη Πίεση: 15-25 bar Παροχή: 3-8 Lt/min
- Δοχείο: 25 Lt.
- Διαστάσεις: 410x340x650 mm
- Βάρος (Κ/Μ): 10/11 kg

Συνοδεύεται με: ρυθμιζόμενο αυλό 85cm με ορειχάλκινη κεφαλή, διαιρούμενο αυλό 3 σταθερών - μη ρυθμιζόμενων μπεκ μήκους 135cm με προέκταση (75cm χωρίς) και σωλήνα ψεκασμού 120cm.

## ΒΕΝΖΙΝΟΚΙΝΗΤΟΣ ΝΕΦΕΛΟΨΕΚΑΣΤΗΡΑΣ



113,91€



~~125€~~

ΚΩΔΙΚΟΣ:  
691075

- **Κινητήρας 42 cc**
- Παροχή υγρού μίγματος 4 Lt/min

- Εμβέλεια ψεκασμού έως 12 m
- Παροχή σκόνης 6 kg/min
- Δοχείο: 16 Lt
- Βάρος (Κ/Μ): 9,5/13,5 kg

## ΨΕΚΑΣΤΗΡΑΣ ΜΠΑΤΑΡΙΑΣ & ΠΡΟΠΙΕΣΩΣ 2in1



53,77€

~~59€~~

ΚΩΔΙΚΟΣ:  
621216

- **2 λειτουργιών** (λειτουργεί είτε χειροκίνητα είτε με την επαναφορτιζόμενη μπαταρία)
- Μπαταρία AGM 12V - 8Ah
- Τηλεσκοπικός αυλός ψεκασμού μήκους 80-120 cm με λαβή
- Ενισχυμένος και ρυθμιζόμενος ιμάντας ανάρτησης
- Μέγιστη πίεση: 4 bar
- Μέγιστη παροχή: Ρυθμιζόμενη έως 3,6 Lt/min
- Δοχείο: 16 Lt.
- Προστατευτικό μαξιλαράκι πλάτης
- Ένδειξη μπαταρίας
- Περιλαμβάνει 4 μπεκ και φορτιστή
- Βάρος Κ/Μ: 5,8/6,4 kg

## ΨΕΚΑΣΤΗΡΑΣ ΜΠΑΤΑΡΙΑΣ 12V - 8Ah



62,88€

~~69€~~

ΚΩΔΙΚΟΣ:  
621215

- **Επαναφορτιζόμενος Ψεκαστήρας Μπαταρίας**
- Μπαταρία AGM 12V - 8Ah
- Τηλεσκοπικός αυλός ψεκασμού μήκους 80-130 cm με λαβή
- Ενισχυμένος και ρυθμιζόμενος ιμάντας ανάρτησης
- Μέγιστη πίεση: 4 bar
- Μέγιστη παροχή: Ρυθμιζόμενη έως 3,1 Lt/min
- Δοχείο: 18 Lt.
- Προστατευτικό μαξιλαράκι πλάτης
- Ένδειξη μπαταρίας
- Περιλαμβάνει 4 μπεκ και φορτιστή
- Βάρος Κ/Μ: 5,7/6,5 kg

## ΨΕΚΑΣΤΗΡΑΣ ΜΠΑΤΑΡΙΑΣ ΛΙΘΙΟΥ 12V - 8Ah



71,99€

~~79€~~

ΚΩΔΙΚΟΣ:  
621222

- **Επαναφορτιζόμενος Ψεκαστήρας Μπαταρίας**
- Μπαταρία Li-ion 12V - 8Ah
- Τηλεσκοπικός αυλός ψεκασμού μήκους 80-120 cm με λαβή
- Ενισχυμένος και ρυθμιζόμενος ιμάντας ανάρτησης
- Μέγιστη πίεση: 4,5 bar
- Μέγιστη παροχή: Ρυθμιζόμενη έως 3,6 Lt/min
- Δοχείο: 18 Lt.
- Προστατευτικό μαξιλαράκι πλάτης
- Ένδειξη μπαταρίας
- Περιλαμβάνει 4 μπεκ και φορτιστή
- Βάρος Κ/Μ: 4,5/5,0 kg

## ΨΕΚΑΣΤΗΡΑΣ ΜΠΑΤΑΡΙΑΣ ΛΙΘΙΟΥ 12V - 8Ah ΜΕ ΤΡΟΛΕΪ



81,10€

~~89€~~

ΚΩΔΙΚΟΣ:  
621221

- **Επαναφορτιζόμενος Ψεκαστήρας Μπαταρίας**
- Μπαταρία Li-ion 12V - 8Ah
- Τηλεσκοπικός αυλός ψεκασμού μήκους 80-120 cm με λαβή
- Ενισχυμένος και ρυθμιζόμενος ιμάντας ανάρτησης
- Μέγιστη πίεση: 4,5 bar
- Μέγιστη παροχή: Ρυθμιζόμενη έως 3,6 Lt/min
- Δοχείο: 16 Lt.
- Προστατευτικό μαξιλαράκι πλάτης
- Με αποσπώμενο τρόλεϊ για εύκολη μεταφορά
- Ένδειξη μπαταρίας
- Περιλαμβάνει 4 μπεκ και φορτιστή
- Βάρος Κ/Μ: 6,1/6,8 kg

## ΨΕΚΑΣΤΗΡΕΣ ΠΡΟΠΙΕΣΗΣ



NEO

2,0 Lt

4€

ΚΩΔΙΚΟΣ:  
621223

5,0 Lt

15€

ΚΩΔΙΚΟΣ:  
621219

8,0 Lt

17€

ΚΩΔΙΚΟΣ:  
621220

16 Lt

22€

ΚΩΔΙΚΟΣ:  
621217

- Αντλία υψηλής απόδοσης με μεγάλο θάλαμο αέρα
- Μεγάλο άνοιγμα πλήρωσης με φίλτρο
- Εύκολη συντήρηση και καθαρισμός
- Χρήση για δεξιοχείρες ή αριστερόχειρες

Στις αναγραφόμενες προτεινόμενες τιμές συμπεριλαμβάνεται Φ.Π.Α. Για το κόστος μεταφορικών, συναρμολόγησης ή εγκατάστασης (όταν απαιτείται) αλλά και για το χρόνο διαθεσιμότητας του προϊόντος στο χώρο του καταστήματος, επικοινωνήστε με το κατάστημα.

## ΥΠΟΒΡΥΧΙΕΣ ΑΝΤΛΙΕΣ ΟΜΒΡΙΩΝ ΥΔΑΤΩΝ



Αναμένεται από 20/11/2023

**55€**  
ΚΩΔΙΚΟΣ: 43521

- Ισχύς: 450 W
- Παροχή: 7300 lt/h (max.)
- Μανομετρικό: 7,5 m (max.)
- Μέγ. σωματιδίων: 3 mm (max.)

**65€**  
ΚΩΔΙΚΟΣ: 43522

- Ισχύς: 750 W
- Παροχή: 13000 lt/h (max.)
- Μανομετρικό: 9,5 m (max.)
- Μέγ. σωματιδίων: 5 mm (max.)



**INOX**

**85€**  
ΚΩΔΙΚΟΣ: 43527

- Ισχύς: 750 W
- Παροχή: 11000 lt/h (max.)
- Μανομετρικό: 8,5 m (max.)
- Μέγ. σωματιδίων: 5 mm (max.)

**INOX**

**95€**  
ΚΩΔΙΚΟΣ: 43584

- Ισχύς: 900 W
- Παροχή: 13000 lt/h (max.)
- Μανομετρικό: 9 m (max.)
- Μέγ. σωματιδίων: 5 mm (max.)

## ΥΠΟΒΡΥΧΙΕΣ ΑΝΤΛΙΕΣ ΑΚΑΘΑΡΤΩΝ ΥΔΑΤΩΝ



**65€**  
ΚΩΔΙΚΟΣ: 43524

- Ισχύς: 750 W
- Παροχή: 12500 lt/h (max.)
- Μανομετρικό: 8 m (max.)
- Μέγ. σωματιδίων: 35 mm (max.)

**69€**  
ΚΩΔΙΚΟΣ: 43525

- Ισχύς: 900 W
- Παροχή: 14000 lt/h (max.)
- Μανομετρικό: 8,5 m (max.)
- Μέγ. σωματιδίων: 35 mm (max.)

Αναμένεται από 20/11/2023



**79€**  
ΚΩΔΙΚΟΣ: 43593

- Ισχύς: 1000 W
- Παροχή: 15000 lt/h (max.)
- Μανομετρικό: 9,5 m (max.)
- Μέγ. σωματιδίων: 35 mm (max.)



**INOX**

**85€**  
ΚΩΔΙΚΟΣ: 43526

- Ισχύς: 750 W
- Παροχή: 10000 lt/h (max.)
- Μανομετρικό: 9 m (max.)
- Μέγ. σωματιδίων: 35 mm (max.)



**INOX**

**99€**  
ΚΩΔΙΚΟΣ: 43541

- Ισχύς: 1100 W
- Παροχή: 18500 lt/h (max.)
- Μανομετρικό: 8 m (max.)
- Μέγ. σωματιδίων: 20 mm (max.)

## ΥΠΟΒΡΥΧΙΕΣ ΑΝΤΛΙΕΣ ΜΕ ΕΝΣΩΜΑΤΩΜΕΝΟ ΦΛΟΤΕΡ



Ομβρίων Υδάτων

**65€**  
ΚΩΔΙΚΟΣ: 43576

- Ισχύς: 750 W
- Παροχή: 13000 lt/h (max.)
- Μανομετρικό: 8,5 m (max.)
- Μέγ. σωματιδίων: 5 mm (max.)



Ακαθάρτων Υδάτων

**79€**  
ΚΩΔΙΚΟΣ: 43579

- Ισχύς: 900 W
- Παροχή: 15500 lt/h (max.)
- Μανομετρικό: 8,5 m (max.)
- Μέγ. σωματιδίων: 35 mm (max.)

## ΥΠΟΒΡΥΧΙΑ ΑΝΤΛΙΑ ΑΚΑΘΑΡΤΩΝ ΥΨΗΛΗΣ ΠΑΡΟΧΗΣ



Κατάλληλη για ακάθαρτα νερά με περιεκτικότητα σε ξένα σωματίδια μέγιστης διαμέτρου έως και 40mm

**105€** ΚΩΔΙΚΟΣ: 43528

- Ισχύς: 1300 W
- Παροχή: 25000 lt/h (max.)
- Μανομετρικό: 11m (max.)
- Μέγ. σωματιδίων: 40 mm (max.)

## ΥΠΟΒΡΥΧΙΕΣ ΑΝΤΛΙΕΣ

### 3 ΛΕΙΤΟΥΡΓΙΩΝ (\*)

(\*)

1. Χαμηλού προφίλ 1mm
2. Ομβρίων Υδάτων
3. Ακαθάρτων Υδάτων



**55€**  
ΚΩΔΙΚΟΣ: 43515

**65€**  
ΚΩΔΙΚΟΣ: 43516

**73€**  
ΚΩΔΙΚΟΣ: 43517

| ΚΩΔΙΚΟΣ            | 43515       | 43516       | 43517       |
|--------------------|-------------|-------------|-------------|
| ΙΣΧΥΣ              | 400 W       | 750 W       | 900 W       |
| ΠΑΡΟΧΗ             | 11500 lt/h  | 15900 lt/h  | 18000 lt/h  |
| ΜΑΝΟΜΕΤΡΙΚΟ        | 6,3 m       | 8,5 m       | 8,9 m       |
| ΜΕΓ. ΒΑΘΟΣ ΒΥΘΙΣΜ. | 7 m         | 7 m         | 7 m         |
| ΣΤΟΜΙΟ             | 1" & 1" 1/4 | 1" & 1" 1/4 | 1" & 1" 1/4 |
| ΜΕΓ. ΣΩΜΑΤΙΔΙΩΝ    | 25 mm       | 30 mm       | 30 mm       |
| ΚΑΛΩΔΙΟ            | 10 m        | 10 m        | 10 m        |
| ΒΑΡΟΣ              | 4 kg        | 5 kg        | 6,5 kg      |



## ΥΠΟΒΡΥΧΙΕΣ ΑΝΤΛΙΕΣ ΑΚΑΘΑΡΤΩΝ ΥΔΑΤΩΝ ΒΑΡΕΩΣ ΤΥΠΟΥ, INOX



- > Ανοξείδωτο σώμα αντλίας > Φτερωτή από χυτοσίδηρο
- > Ανοξείδωτος άξονας > Ελαιολίπανη μηχανική ταιμμούχα
- > Μέγιστη διάμετρος σωματιδίων 25mm
- > Μέγιστη βύθιση αντλίας 10m > Θερμοκρασία νερού 40°C (max.)

**INOX**

**199€** ΚΩΔΙΚΟΣ: 63547

- Ισχύς: 750 W (1Hp)
- Παροχή: 18000 lt/h (max.)
- Μανομετρικό: 14 m (max.)
- Μέγ. σωματιδίων: 25 mm (max.)

**INOX**

**229€** ΚΩΔΙΚΟΣ: 63527

- Ισχύς: 1500 W (2 Hp)
- Παροχή: 21000 lt/h (max.)
- Μανομετρικό: 20 m (max.)
- Μέγ. σωματιδίων: 25 mm (max.)



### ΜΕ ΠΕΡΙΔΙΝΗΣΗ (VORTEX)

- > Ανοξείδωτο σώμα αντλίας
- > Ανοξείδωτη φτερωτή με σύστημα VORTEX
- > Ανοξείδωτος άξονας > Ελαιολίπανη μηχανική ταιμμούχα
- > Μέγιστη διάμετρος σωματιδίων 35mm
- > Μέγιστη βύθιση αντλίας 8m
- > Θερμοκρασία νερού +35°C (max.)

**INOX**

**179€** ΚΩΔΙΚΟΣ: 63541

- Ισχύς: 750 W (1 Hp)
- Παροχή: 21000 lt/h (max.)
- Μανομετρικό: 9,5 m (max.)
- Μέγ. σωματιδίων: 35 mm (max.)

## ΥΠΟΒΡΥΧΙΕΣ ΑΝΤΛΙΕΣ ΛΥΜΑΤΩΝ, INOX ΜΕ ΚΟΠΗΤΗΡΑ



- > Υποβρύχιες αντλίες με κοπήτρη για άντληση λυμάτων από αποχετεύσεις > Ανοξείδωτο σώμα αντλίας
- > Ελαιολίπανη μηχανική ταιμμούχα > Κοπήτρες υψηλής ταχύτητας > Μέγιστη θερμοκρασία λυμάτων 40°C.

**INOX**

**179€** ΚΩΔΙΚΟΣ: 63559



- Στόμιο: 2"
- Ισχύς: 1100 W
- Παροχή: 15000 lt/h (max.)
- Μανομετρικό: 8,2 m (max.)

**INOX**

**195€** ΚΩΔΙΚΟΣ: 63560



- Στόμιο: 2"
- Ισχύς: 1300 W
- Παροχή: 18000 lt/h (max.)
- Μανομετρικό: 12,1 m (max.)

**INOX**

**209€** ΚΩΔΙΚΟΣ: 63561



- Στόμιο: 2"
- Ισχύς: 1500 W
- Παροχή: 20000 lt/h (max.)
- Μανομετρικό: 11,7 m (max.)

**INOX**

**229€** ΚΩΔΙΚΟΣ: 63562



- Στόμιο: 2"
- Ισχύς: 1800 W
- Παροχή: 25000 lt/h (max.)
- Μανομετρικό: 14 m (max.)

## ΥΠΟΒΡΥΧΙΑ ΑΝΤΛΙΑ ΑΡΔΕΥΣΗΣ, ΑΥΤΟΜΑΤΗΣ ΛΕΙΤΟΥΡΓΙΑΣ



**INOX**

**179€** ΚΩΔΙΚΟΣ: 43529



- Ισχύς: 1000 W
- Παροχή: 6000 lt/h (max.)
- Μανομετρικό: 45 m (max.)
- Μέγ.σωματιδίων: 1 mm (max.)

- > Αυτόματης λειτουργίας 4 βαθμιδών
- > Με ενσωματωμένο αισθητήρα ροής νερού που εκκινεί - σταματά αυτόματα την αντλία
- > Διακοπή λειτουργίας σε περίπτωση μειωμένης παροχής
- > Με ενσωματωμένο αισθητήρα έλλειψης νερού
- > Προστασία από διαρροή στο δίκτυο
- > Κατάλληλη για εφαρμογές μόνο σε καθαρά νερά
- > Έξοδος του νερού από την κορυφή της αντλίας, κατάλληλη και για τοποθέτηση σε στενά σημεία

## ΑΝΤΛΙΕΣ ΠΗΓΑΔΙΩΝ

Αναπροσαρμοσμένες τιμές μετά από τη μείωση του Φ.Π.Α. στο 13% από 01/11/2023



Με τέσσερις φτερωτές, καλώδιο 10m, φλοτέρ και σώμα inox

**113,91€**

**125€** ΚΩΔΙΚΟΣ: 43542



- Ισχύς: 1000 W
- Παροχή: 6500 lt/h (max.)
- Μανομετρικό: 40 m (max.)
- Μέγ.σωματιδίων: 1 mm (max.)

Ενισχυμένη αντλία βαρύτερου τύπου με τέσσερις φτερωτές, καλώδιο 10m και φλοτέρ

**181,35€**

**199€** ΚΩΔΙΚΟΣ: 43591



- Ισχύς: 1000 W
- Παροχή: 6500 lt/h (max.)
- Μανομετρικό: 40 m (max.)
- Μέγ.σωματιδίων: 2,5 mm (max.)

Αντλία με φλοτέρ, καλώδιο 20 m και πίνακα με θερμικό και ON/OFF

**195,93€**

**215€** ΚΩΔΙΚΟΣ: 63522

**INOX**



- Ισχύς: 750 W
- Παροχή: 6000 lt/h (max.)
- Μανομετρικό: 51 m (max.)
- Μέγ.σωματιδίων: 2 mm (max.)

Αντλία με φλοτέρ, καλώδιο 20 m και πίνακα με θερμικό και ON/OFF

**223,27€**

**245€** ΚΩΔΙΚΟΣ: 63523

**INOX**



- Ισχύς: 1100 W
- Παροχή: 6000 lt/h (max.)
- Μανομετρικό: 77 m (max.)
- Μέγ.σωματιδίων: 2 mm (max.)

Στις αναγραφόμενες προτεινόμενες τιμές συμπεριλαμβάνεται Φ.Π.Α. Για το κόστος μεταφορικών, συναρμολόγησης ή εγκατάστασης (όταν απαιτείται) αλλά και για το χρόνο διαθεσιμότητας του προϊόντος στο χώρο του καταστήματος, επικοινωνείτε με το κατάστημα.

## ΑΝΤΛΙΕΣ ΕΠΙΦΑΝΕΙΑΣ ΑΥΤΟΜΑΤΗΣ ΑΝΑΡΡΟΦΗΣΗΣ



- > Ανοξείδωτος άξονας > Μέγιστη θερμοκρασία νερού + 35°C > Μέγιστη διάμετρος σωματιδίων 1 mm



**79€** ΚΩΔΙΚΟΣ: 43534

|        |                 |
|--------|-----------------|
| ΙΣΧΥΣ  | 800 W           |
| ΤΑΣΗ   | 230V/50Hz       |
| ΠΑΡΟΧΗ | 3200 lt/h(max.) |
| ΜΑΝΟΜ. | 40 m (max.)     |
| ΣΤΟΜΙΟ | 1"              |

- > Ανοξείδωτο σώμα αντλίας > Ανοξείδωτος άξονας > Μέγιστη θερμοκρασία νερού + 35°C > Μέγιστη διάμετρος σωματιδίων 1 mm

### INOX



Αναμένεται από 20/11/2023

| ΚΩΔΙΚΟΣ | 43503           | 43505           |
|---------|-----------------|-----------------|
| ΙΣΧΥΣ   | 800 W           | 1200 W          |
| ΤΑΣΗ    | 230V/50Hz       | 230V/50Hz       |
| ΠΑΡΟΧΗ  | 3200 lt/h(max.) | 3800 lt/h(max.) |
| ΜΑΝΟΜ.  | 40 m (max.)     | 50 m (max.)     |
| ΣΤΟΜΙΟ  | 1"              | 1"              |
| ΤΙΜΗ    | <b>93€</b>      | <b>105€</b>     |

- > Σώμα αντλίας από χυτοσίδηρο > Μηρούτζινη φτερωτή > Ανοξείδωτος άξονας > Μέγιστη θερμοκρασία νερού + 40°C > Μέγιστη περιεκτικότητα νερού σε άμμο 0,25% > Μέγιστη διάμετρος σωματιδίων 3 mm

### ΤΥΠΟΥ JET



| ΚΩΔΙΚΟΣ | 63501           | 63502           | 63558           |
|---------|-----------------|-----------------|-----------------|
| ΙΣΧΥΣ   | 750 W           | 1100 W          | 1500 W          |
| ΤΑΣΗ    | 230V/50Hz       | 230V/50Hz       | 230V/50Hz       |
| ΠΑΡΟΧΗ  | 4200 lt/h(max.) | 4800 lt/h(max.) | 6000 lt/h(max.) |
| ΜΑΝΟΜ.  | 40 m (max.)     | 50 m (max.)     | 58 m (max.)     |
| ΣΤΟΜΙΟ  | 1"/1"           | 1" 1/4/1"       | 1" 1/4/1"       |
| ΤΙΜΗ    | <b>115€</b>     | <b>189€</b>     | <b>215€</b>     |

## ΑΝΤΛΙΕΣ ΕΠΙΦΑΝΕΙΑΣ ΠΕΡΙΦΕΡΕΙΑΚΕΣ



**49€** ΚΩΔΙΚΟΣ: 63505

Αναμένεται από 15/11/2023

**85€** ΚΩΔΙΚΟΣ: 63506

Αναμένεται από 30/10/2023

- > Σώμα αντλίας από χυτοσίδηρο
- > Μηρούτζινη φτερωτή
- > Ανοξείδωτος άξονας
- > Μέγιστη θερμοκρασία νερού +40°C
- > Μέγιστη περιεκτικότητα νερού σε άμμο 0,15% > Μέγιστη διάμετρος σωματιδίων 1 mm

| ΚΩΔΙΚΟΣ | 63505           | 63506           |
|---------|-----------------|-----------------|
| ΙΣΧΥΣ   | 370 W           | 750W            |
| ΤΑΣΗ    | 230V/50Hz       | 230V/50Hz       |
| ΠΑΡΟΧΗ  | 2100 lt/h(max.) | 3000 lt/h(max.) |
| ΜΑΝΟΜ.  | 33 m (max.)     | 58 m (max.)     |
| ΣΤΟΜΙΟ  | 1"              | 1"              |

## ΑΝΤΛΙΑ ΕΠΙΦΑΝΕΙΑΣ ΦΥΓΟΚΕΝΤΡΙΚΗ



**105€** ΚΩΔΙΚΟΣ: 63507

- > Σώμα αντλίας από χυτοσίδηρο
- > Μηρούτζινη φτερωτή
- > Ανοξείδωτος άξονας

|                 |                 |
|-----------------|-----------------|
| ΙΣΧΥΣ           | 750 W           |
| ΤΑΣΗ            | 230V/50Hz       |
| ΠΑΡΟΧΗ          | 6000 lt/h(max.) |
| ΜΑΝΟΜ.          | 32 m (max.)     |
| ΣΤΟΜΙΟ ΕΙΣ./ΕΞ. | 1"/1"           |

## ΑΝΤΛΙΕΣ ΕΠΙΦΑΝΕΙΑΣ ΦΥΓΟΚΕΝΤΡΙΚΕΣ



### ΦΥΓΟΚΕΝΤΡΙΚΗ 2 ΣΤΑΔΙΩΝ

- > Σώμα αντλίας από χυτοσίδηρο
- > Μηρούτζινη φτερωτή
- > Ανοξείδωτος άξονας

**219€** ΚΩΔΙΚΟΣ: 63515



|                 |                 |
|-----------------|-----------------|
| ΙΣΧΥΣ           | 1500W           |
| ΤΑΣΗ            | 230V/50Hz       |
| ΠΑΡΟΧΗ          | 8400 lt/h(max.) |
| ΜΑΝΟΜ.          | 55 m (max.)     |
| ΣΤΟΜΙΟ ΕΙΣ./ΕΞ. | 1" 1/4/1"       |

### ΦΥΓΟΚΕΝΤΡΙΚΗ ΥΨΗΛΗΣ ΠΑΡΟΧΗΣ

- > Σώμα αντλίας από χυτοσίδηρο
- > Μηρούτζινη φτερωτή
- > Ανοξείδωτος άξονας

**159€** ΚΩΔΙΚΟΣ: 63512



|                 |                  |
|-----------------|------------------|
| ΙΣΧΥΣ           | 1100 W           |
| ΤΑΣΗ            | 230V/50Hz        |
| ΠΑΡΟΧΗ          | 24000 lt/h(max.) |
| ΜΑΝΟΜ.          | 19 m (max.)      |
| ΣΤΟΜΙΟ ΕΙΣ./ΕΞ. | 2"/2"            |

### ΦΥΓΟΚΕΝΤΡΙΚΗ ΠΟΛΥΒΑΘΜΙΑ

- > Ανοξείδωτο σώμα αντλίας
- > Ανοξείδωτες φτερωτές
- > Ανοξείδωτος άξονας

**INOX**

**205€** ΚΩΔΙΚΟΣ: 63519



|                 |                  |
|-----------------|------------------|
| ΙΣΧΥΣ           | 1500 W           |
| ΤΑΣΗ            | 230V/50Hz        |
| ΠΑΡΟΧΗ          | 10800 lt/h(max.) |
| ΜΑΝΟΜ.          | 58 m (max.)      |
| ΣΤΟΜΙΟ ΕΙΣ./ΕΞ. | 1" 1/4/1" 1/4    |

## ΠΙΕΣΤΙΚΑ ΣΥΓΚΡΟΤΗΜΑΤΑ ΜΕ ΗΛΕΚΤΡΟΝΙΚΟ ΕΛΕΓΚΤΗ



- > Αντλία με ανοξείδωτο άξονα
- > Εύκολη εγκατάσταση & λειτουργία



**145€**

ΚΩΔΙΚΟΣ:  
43507

- Ισχύς: 900 W / 230V
- Παροχή: 3600 lt/h(max.)
- Μανομετρικό: 42 m (max.)

**155€**

ΚΩΔΙΚΟΣ:  
43509

- Ισχύς: 1300 W / 230V
- Παροχή: 4800 lt/h(max.)
- Μανομετρικό: 50 m (max.)

## ΠΙΕΣΤΙΚΑ ΣΥΓΚΡΟΤΗΜΑΤΑ ΜΕ ΔΟΧΕΙΟ



**129€**

ΚΩΔΙΚΟΣ:  
43502



- Ισχύς: 800 W / 230V
- Παροχή: 3200 lt/h(max.)
- Μανομετρικό: 38 m (max.)

**179€**

ΚΩΔΙΚΟΣ:  
63539

Με αντλία  
μαντεμένια  
τύπου jet



- Ισχύς: 750 W / 230V
- Παροχή: 4200 lt/h(max.)
- Μανομετρικό: 50 m (max.)

## ΠΙΕΣΤΙΚΑ ΣΥΓΚΡΟΤΗΜΑΤΑ ΜΕ ΑΝΟΞΕΙΔΩΤΟ ΔΟΧΕΙΟ & ΑΝΤΛΙΑ



**INOX**

**195€**

ΚΩΔΙΚΟΣ:  
43531

- Ισχύς: 800 W / 230 V
- Δοχείο: 20 Lt.
- Παροχή: 3200 lt/h(max.)
- Μανομετρικό: 38 m (max.)

Αναμένεται  
από  
20/11/2023

**INOX**

**215€**

ΚΩΔΙΚΟΣ:  
43532

- Ισχύς: 1000 W / 230 V
- Δοχείο: 20 Lt.
- Παροχή: 3500 lt/h(max.)
- Μανομετρικό: 44 m (max.)

## ΒΕΝΖΙΝΟΚΙΝΗΤΗ ΑΝΤΛΙΑ

ΔΙΧΡΟΝΗ 1 1/2"



**135,78€**

~~149€~~

ΚΩΔΙΚΟΣ:  
63759

- Κινητήρας 52 cc δίχρονος
- Μανομετρικό: 30 m
- Παροχή (max.): 15 m<sup>3</sup>/h



Αναπροσαρμοσμένες τιμές μετά από τη μείωση του Φ.Π.Α. στο 13% από 01/11/2023

## ΒΕΝΖΙΝΟΚΙΝΗΤΕΣ ΑΝΤΛΙΕΣ

ΤΕΤΡΑΧΡΟΝΗ 2" & 3"



**163,12€**

~~179€~~

ΚΩΔΙΚΟΣ:  
63761

- Κινητήρας 196 cc
- Μανομετρικό: 30m
- Παροχή (max.): 30 m<sup>3</sup>/h



**199,57€**

~~219€~~

ΚΩΔΙΚΟΣ:  
63762

- Κινητήρας 196 cc
- Μανομετρικό: 28m
- Παροχή (max.): 60 m<sup>3</sup>/h

## ΗΛΕΚΤΡΟΝΙΚΟΙ ΕΛΕΓΚΤΕΣ ΠΙΕΣΗΣ ΝΕΡΟΥ

(Χρησιμοποιούνται στις αντλίες αντί πιεστικού δοχείου.  
Στόμιο: 1" - Ισχύς αντλίας (max): 1,1 kW)

**35€**

ΚΩΔΙΚΟΣ:  
43544

- Τάση 230V/50Hz
- Πίεση 1,0bar-3,0bar (ρυθμιζόμενη διαφορική πίεση)
- Θερμοκρασία περιβαλλ./νερού 40°C / 60°C
- Βαθμός προστ. IP 65



**35€**

ΚΩΔΙΚΟΣ:  
43545

- Τάση 230V/50Hz
- Πίεση 1,5bar-3,0bar (ρυθμιζόμενη διαφορική πίεση)
- Θερμοκρασία περιβαλλ./νερού 40°C / 60°C
- Βαθμός προστ. IP 65



## ΛΑΣΤΙΚΑ ΝΕΡΟΥ



| ΚΩΔ.   | Ø    | ΜΗΚΟΣ | ΒΑΡΟΣ  | ΤΙΜΗ    |
|--------|------|-------|--------|---------|
| 621001 | 1/2" | 15m   | 1,34kg | 9,00 €  |
| 621002 | 1/2" | 25m   | 2,42kg | 15,00 € |
| 621003 | 1/2" | 50m   | 4,95kg | 30,00 € |
| 621004 | 5/8" | 15m   | 1,89kg | 12,00 € |
| 621005 | 5/8" | 25m   | 2,90kg | 20,00 € |



| ΚΩΔ.   | Ø    | ΜΗΚΟΣ | ΒΑΡΟΣ  | ΤΙΜΗ    |
|--------|------|-------|--------|---------|
| 621011 | 1/2" | 15m   | 1,91kg | 15,00 € |
| 621012 | 1/2" | 25m   | 3,18kg | 25,00 € |
| 621013 | 1/2" | 50m   | 6,45kg | 50,00 € |
| 621014 | 5/8" | 15m   | 2,48kg | 19,00 € |
| 621015 | 5/8" | 25m   | 3,90kg | 32,00 € |

## ΑΥΤΟΜΑΤΕΣ ΑΝΕΜΕΣ ΜΕ ΣΩΛΗΝΑ ΝΕΡΟΥ



**77€**

ΚΩΔΙΚΟΣ:  
69397



**97€**

ΚΩΔΙΚΟΣ:  
693413

## ΠΡΟΓΡΑΜΜΑΤΙΣΤΕΣ ΠΟΤΙΣΜΑΤΟΣ



**19€**

ΚΩΔΙΚΟΣ:  
69332

- με μηχανική βαλβίδα
- Λειτουργεί με 2 μπαταρίες 3A (δεν περιλαμβάνονται στην τιμή)



**27€**

ΚΩΔΙΚΟΣ:  
69356

- με ηλεκτροβαλβίδα
- Λειτουργεί με μια μπαταρία 9V (δεν περιλαμβάνεται στην τιμή)

Στις αναγραφόμενες προτεινόμενες τιμές συμπεριλαμβάνεται Φ.Π.Α. Για το κόστος μεταφορικών, συναρμολόγησης ή εγκατάστασης (όταν απαιτείται) αλλά και για το χρόνο διαθεσιμότητας του προϊόντος στο χώρο του καταστήματος, επικοινωνείτε με το κατάστημα.

**195€** ΚΩΔ.: 63734  
LT-1200

**AVR**  
AVR  
Σταθεροποιητής Τάσης

- 850 Watt ωφέλιμη συνεχής απόδοση
- 1 πρίζα 230Volt
- Δοχείο καυσίμου 6 Lt.
- Τετράχρονος κινητήρας **93,5cc**
- Έξοδος DC12V/8,3A
- Βολτόμετρο
- Θερμικό προστασίας
- Βάρος: 26 kg



**299€** ΚΩΔ.: 63746  
LT-3600

**AVR**  
AVR  
Σταθεροποιητής Τάσης

- 2500 Watt ωφέλιμη συνεχής απόδοση
- Δοχείο καυσίμου 15 Lt.
- Τετράχρονος κινητήρας **196cc**
- Με 2 πρίζες 230Volt
- Έξοδος DC12V/8,3A,
- Βολτόμετρο
- Θερμικό προστασίας
- Βάρος: 43 kg



**339€** ΚΩΔ.: 63780  
LT-3900 N-6

**AVR**  
AVR  
Σταθεροποιητής Τάσης

- 2700 Watt ωφέλιμη συνεχής απόδοση
- Δοχείο καυσίμου 15 Lt.
- Τετράχρονος κινητήρας **208cc**
- Με 2 πρίζες 230Volt
- Έξοδος DC12V/8,3A,
- Βολτόμετρο
- Θερμικό προστασίας
- Βάρος: 44 kg



**579€** ΚΩΔ.: 63731  
LT-6500

Εκκίνηση με χειρόμυζα

**AVR**  
AVR  
Σταθεροποιητής Τάσης

- 5000 Watt ωφέλιμη συνεχής απόδοση
- 2 πρίζες 230Volt
- Δοχείο καυσίμου 25 Lt.
- Τετράχρονος κινητήρας **389cc**
- Έξοδος DC12V/8,3A
- Βολτόμετρο
- Θερμικό προστασίας
- Βάρος: 70 kg



**679€** ΚΩΔ.: 63732  
LT-6500E

**AVR**  
AVR  
Σταθεροποιητής Τάσης

- Ηλεκτρική εκκίνηση (με μίζα & μπαταρία)
- Με ρόδες & λαβές μεταφοράς

- 5000 Watt ωφέλιμη συνεχής απόδοση
- 2 πρίζες 230Volt
- Δοχείο καυσίμου 25 Lt.
- Τετράχρονος κινητήρας **389cc**
- Έξοδος DC12V/8,3A
- Βολτόμετρο
- Θερμικό προστασίας
- Βάρος: 82 kg



**759€** ΚΩΔ.: 63745  
LT-8000

**AVR**  
AVR  
Σταθεροποιητής Τάσης

- Ηλεκτρική εκκίνηση (με μίζα & μπαταρία)
- Με ρόδες & λαβές μεταφοράς

- 6000 Watt ωφέλιμη συνεχής απόδοση
- 2 πρίζες 230Volt
- Δοχείο καυσίμου 25 Lt.
- Τετράχρονος κινητήρας **420cc**
- Έξοδος DC 12V/8,3A
- Ασφαλειοδιακόπτης
- Θερμικό προστασίας
- Βάρος: 85 kg



**849€** ΚΩΔ.: 63727  
LT-9000

**AVR**  
AVR  
Σταθεροποιητής Τάσης

- Ηλεκτρική εκκίνηση (με μίζα & μπαταρία)
- Με ρόδες & λαβές μεταφοράς

- 7000 Watt ωφέλιμη συνεχής απόδοση
- 2 πρίζες 230Volt
- Δοχείο καυσίμου 25 Lt.
- Τετράχρονος κινητήρας **439cc**,
- Έξοδο DC 12V/8,3A
- Ασφαλειοδιακόπτης
- Θερμικό προστασίας
- Βάρος: 89kg



**869€** ΚΩΔ.: 63736  
LT-9000-3

**AVR**  
AVR  
Σταθεροποιητής Τάσης

- Τριφασική 400 V
- Ηλεκτρική εκκίνηση (με μίζα & μπαταρία)
- Με ρόδες & λαβές μεταφοράς

- 7000 Watt ωφέλιμη συνεχής απόδοση (400V) ή 2300 Watt ωφέλιμη συνεχής απόδοση (230V)
- 1 πρίζα 230V / 1 πρίζα 400V
- Δοχείο καυσίμου 25 Lt.
- Τετράχρονος κινητήρας **439cc**,
- Έξοδο DC 12V/8,3A
- Ασφαλειοδιακόπτης
- Θερμικό προστασίας
- Βάρος: 87kg



**Χρήση γεννητριών Inverter:** Η νέα σειρά γεννητριών τεχνολογίας inverter της KRAFT, ενσωματώνουν ψηφιακό σύστημα ελέγχου της ποιότητας του ρεύματος, που διασφαλίζει τη σταθερή τάση (Volt) και συχνότητα (Hz). Αυτό τις καθιστά κατάλληλες και ιδανικές στη παροχή υψηλής ποιότητας ρεύματος που απαιτούν πολλές ηλεκτρικές και ηλεκτρονικές συσκευές. Επιπλέον, η compact κατασκευή τους προσφέρει μεγαλύτερη φορητότητα, ενώ η ποχρόνωση μειώνει το θόρυβο και τις κάνει περισσότερο φιλικές στη χρήση τους.

**320€** ΚΩΔ.: 63766  
950i

- 700 Watt  
ωφέλιμη συνεχής απόδοση
- Τετράχρονος κινητήρας **40cc**
- Δοχείο καυσίμου 2,1 Lt.
- Βάρος: 8,5 kg



**420€** ΚΩΔ.: 63768  
1200i

- 1000 Watt  
ωφέλιμη συνεχής απόδοση
- Τετράχρονος κινητήρας **60cc**
- Δοχείο καυσίμου 3 Lt.
- Βάρος: 12 kg



**590€** ΚΩΔ.: 63769  
2000i

- 1700 Watt  
ωφέλιμη συνεχής απόδοση
- Τετράχρονος κινητήρας **99cc**
- Δοχείο καυσίμου 4 Lt.
- Βάρος: 18,5 kg



**650€** ΚΩΔ.: 63785  
2200i

- 2000 Watt  
ωφέλιμη συνεχής απόδοση
- Τετράχρονος κινητήρας **113.2cc**
- Δοχείο καυσίμου 4,1 Lt.
- Βάρος: 18,5 kg



**770€** ΚΩΔ.: 63786  
2600i

- 2300 Watt  
ωφέλιμη συνεχής απόδοση
- Τετράχρονος κινητήρας **124.6cc**
- Δοχείο καυσίμου 7,5 Lt.
- Βάρος: 33 kg



**870€** ΚΩΔ.: 63767  
3500i

- 2800 Watt  
ωφέλιμη συνεχής απόδοση
- Τετράχρονος κινητήρας **149.5cc**
- Δοχείο καυσίμου 7,5 Lt.
- Βάρος: 33,5 kg



## ΜΟΝΟΦΑΣΙΚΕΣ

**1.250€** ΚΩΔ.: 63773  
WS 8500-1



AVR  
Σταθεροποιητής Τάσης

**Μονοφασική ανοικτού τύπου με μίζα, μπαταρία, υποδοχή για σύνδεση με αυτόματο μεταγωγικό πίνακα (ATS) και με ηλεκτρονικό πίνακα πολλαπλής προστασίας** (βλ. σημείωση)

- 6000 Watt ωφέλιμη συνεχής απόδοση
- Κινητήρας 498cc
- Βάρος: 115 kg

**1.790€** ΚΩΔ.: 63776  
WS 8500L-1

- 6000 Watt ωφέλιμη συνεχής απόδοση
- Κινητήρας 498cc
- Βάρος: 174 kg

AVR  
Σταθεροποιητής Τάσης

**Μονοφασική κλειστού τύπου με μίζα, μπαταρία, αυτόματο μεταγωγικό πίνακα (ATS) και με ηλεκτρονικό πίνακα πολλαπλής προστασίας** (βλ. σημείωση)



## ΤΡΙΦΑΣΙΚΕΣ

**1.330€** ΚΩΔ.: 63771  
WS 8500-3



AVR  
Σταθεροποιητής Τάσης

**Τριφασική ανοικτού τύπου με μίζα, μπαταρία, υποδοχή για σύνδεση με αυτόματο μεταγωγικό πίνακα (ATS) και με ηλεκτρονικό πίνακα πολλαπλής προστασίας** (βλ. σημείωση)

- 6000 Watt ωφέλιμη συνεχής απόδοση (400V) ή 2000 Watt ωφέλιμη συνεχής απόδοση (230V)
- Κινητήρας 498cc
- Βάρος: 125 kg

**1.550€** ΚΩΔ.: 63774  
WS 8500-3

- 6000 Watt ωφέλιμη συνεχής απόδοση (400V) ή 5000 Watt ωφέλιμη συνεχής απόδοση (230V)
- Κινητήρας 498cc
- Βάρος: 127 kg

### \*EQUAL POWER

Τριφασική γεννήτρια τεχνολογίας Equal Power υψηλής ισχύος και στο μονοφασικό

AVR  
Σταθεροποιητής Τάσης

**Τριφασική ανοικτού τύπου με μίζα & μπαταρία EQUAL POWER\***



**1.830€** ΚΩΔ.: 63772  
WS 8500L-3

- 6000 Watt ωφέλιμη συνεχής απόδοση (400V) ή 2000 Watt ωφέλιμη συνεχής απόδοση (230V)
- Κινητήρας 498cc
- Βάρος: 176 kg

**Τριφασική κλειστού τύπου με μίζα, μπαταρία, αυτόματο μεταγωγικό πίνακα (ATS) και με ηλεκτρονικό πίνακα πολλαπλής προστασίας** (βλ. σημείωση)



AVR  
Σταθεροποιητής Τάσης

**3.850€** ΚΩΔ.: 63777  
WS15000L-3

- 10000 Watt ωφέλιμη συνεχής απόδοση (400V) ή 10000 Watt ωφέλιμη συνεχής απόδοση (230V)
- Κινητήρας 870cc
- Βάρος: 265 kg

**Τριφασική κλειστού τύπου με μίζα, μπαταρία, αυτόματο μεταγωγικό πίνακα (ATS) και με ηλεκτρονικό πίνακα πολλαπλής προστασίας** (βλ. σημείωση)

Αναμένεται από 30/10/2023

AVR  
Σταθεροποιητής Τάσης



**Σημείωση: Σημείωση:** Όλες οι γεννήτριες πετρελαίου εκτός του κωδ.: 63774 διαθέτουν ηλεκτρονικό πίνακα ελέγχου που παρέχει: 1. προστασία από διαφοροποίηση τάσης σε περίπτωση ανισοκατανομής φορτίων ή βλάβης του AVR 2. τη διακοπή λειτουργίας όταν η συχνότητα δεν είναι η σωστή 3. ακριβή ρύθμιση των Amp λειτουργίας και άμεση διακοπή σε περίπτωση υπερφόρτωσης 4. τη διακοπή λειτουργίας σε περίπτωση αδυναμίας παροχής σωστού ρεύματος φόρτισης της μπαταρίας 5. τη διακοπή της λειτουργίας σε περίπτωση πτώσης της πίεσης στο κύκλωμα του λαδιού

## BLUETTI EB55

**680€** ΚΩΔΙΚΟΣ: 601003

NEO

**700 Watt** **537 Wh**

- Ονομαστική ισχύς εξόδου: 700 W
- Μέγιστη ισχύς εξόδου: 1400 W
- Τάση εξόδου: Καθαρό ημιτονοειδές κύμα (Pure Sine Wave)
- Τύπος μπαταρίας: LiFePO4 • Χωρητικότητα μπαταρίας: 537 Wh
- Κύκλοι φόρτισης: 2500@80% • Ηλιακή φόρτιση: Έως 200 W max.
- Διαστάσεις: 278x200x198 mm • Βάρος: 7,5 kg

**ΠΕΡΙΛΑΜΒΑΝΕΙ:** • Φορτιστή 200Watt/230Volt • Καλώδιο φόρτισης από αναπτήρα 12V • Καλώδιο σύνδεσης Φ/Β

**ΠΡΟΑΙΡΕΤΙΚΟΣ ΕΞΟΠΛΙΣΜΟΣ** Ηλιακό πάνελ PV120 120W Κωδ.: 601030  
 Ηλιακό πάνελ PV200 200W Κωδ.: 601031

## BLUETTI AC200MAX

**2.300€** ΚΩΔΙΚΟΣ: 601007

NEO

**2200 Watt** **2048 Wh**

APP COMPATIBLE

- Ονομαστική ισχύς εξόδου: 2200 W
- Μέγιστη ισχύς εξόδου: 2200-2750, 2min (Max. 4000/100ms)
- Τάση εξόδου: Καθαρό ημιτονοειδές κύμα (Pure Sine Wave)
- Τύπος μπαταρίας: LiFePO4 • Χωρητικότητα μπαταρίας: 2048 Wh
- Κύκλοι φόρτισης: 3500@80% - 6000@50% • Ηλιακή φόρτιση: Έως 900 W max.
- Διαστάσεις: 420x280x386 mm • Βάρος: 28,1 kg

**ΠΕΡΙΛΑΜΒΑΝΕΙ:** • Φορτιστή 500Watt/230Volt • Καλώδιο φόρτισης από αναπτήρα 12V • Καλώδιο σύνδεσης Φ/Β

**ΠΡΟΑΙΡΕΤΙΚΟΣ ΕΞΟΠΛΙΣΜΟΣ** Ηλιακό πάνελ PV200 200W Κωδ.: 601031 (ΕΩΣ 4)  
 Ηλιακό πάνελ PV350 350W Κωδ.: 601032 (ΕΩΣ 2)  
 Μπαταρία B230 2048Wh Κωδ.: 601020 (ΕΩΣ 2)  
 Μπαταρία B300 3072Wh Κωδ.: 601021 (ΕΩΣ 2)

## BLUETTI EP500Pro ΕΠΕΚΤΑΣΙΜΟΣ

**6.150€** ΚΩΔΙΚΟΣ: 601012

NEO

**3000 Watt** **5120 Wh**
APP COMPATIBLE  
ONLINE UPS

- Ονομαστική ισχύς εξόδου: 3000 W
- Μέγιστη ισχύς εξόδου: 3100-3750, 2min (Max. 6000/500ms)
- Τάση εξόδου: Καθαρό ημιτονοειδές κύμα (Pure Sine Wave) • Τύπος μπαταρίας: LiFePO4
- Χωρητικότητα μπαταρίας: 5120 Wh • Κύκλοι φόρτισης: 3500@80% - 6000@50%
- Ηλιακή φόρτ.: Έως 2400 W max. • Διαστάσεις: 300x500x760 mm • Βάρος: 76 kg

**ΠΕΡΙΛΑΜΒΑΝΕΙ:** • Καλώδιο σύνδεσης 230V • Καλώδιο σύνδεσης πολλαπλών λειτουργιών & Φ/Β

**ΠΡΟΑΙΡΕΤΙΚΟΣ ΕΞΟΠΛΙΣΜΟΣ** Ηλιακό πάνελ PV350 350W Κωδ.: 601032 (ΕΩΣ 6)

## BLUETTI EB70

**800€** ΚΩΔΙΚΟΣ: 601004

NEO

**1000 Watt** **716 Wh**

- Ονομαστική ισχύς εξόδου: 1000 W
- Μέγιστη ισχύς εξόδου: 1400 W
- Τάση εξόδου: Καθαρό ημιτονοειδές κύμα (Pure Sine Wave)
- Τύπος μπαταρίας: LiFePO4 • Χωρητικότητα μπαταρίας: 716 Wh
- Κύκλοι φόρτισης: 2500@80% • Ηλιακή φόρτιση: Έως 200 W max.
- Διαστάσεις: 320x216x221 mm • Βάρος: 9,7 kg

**ΠΕΡΙΛΑΜΒΑΝΕΙ:** • Φορτιστή 200Watt/230Volt • Καλώδιο φόρτισης από αναπτήρα 12V • Καλώδιο σύνδεσης Φ/Β

**ΠΡΟΑΙΡΕΤΙΚΟΣ ΕΞΟΠΛΙΣΜΟΣ** Ηλιακό πάνελ PV120 120W Κωδ.: 601030  
 Ηλιακό πάνελ PV200 200W Κωδ.: 601031

## BLUETTI AC300 ΧΩΡΙΣ ΜΠΑΤΑΡΙΑ

**1.680€** ΚΩΔΙΚΟΣ: 601008

NEO

**3000 Watt**
APP COMPATIBLE  
ONLINE UPS

- Ονομαστική ισχύς εξόδου: 3000 W
- Μέγιστη ισχύς εξόδου: 3100-3750, 2 min (Max. 6000/500ms)
- Τάση εξόδου: Καθαρό ημιτονοειδές κύμα (Pure Sine Wave)
- Τύπος μπαταρίας: LiFePO4 • Κύκλοι φόρτισης: 3500@80% - 6000@50%
- Ηλιακή φόρτιση: Έως 2400 W max.
- Διαστάσεις: 520x320x358 mm • Βάρος: 21,6 kg

**ΠΕΡΙΛΑΜΒΑΝΕΙ:** • Καλώδιο σύνδεσης 230V • Καλώδιο σύνδεσης πολλαπλών λειτουργιών & Φ/Β • Καλώδιο φόρτισης από αναπτήρα 12V **ΔΕΝ ΠΕΡΙΛΑΜΒΑΝΕΙ ΜΠΑΤΑΡΙΑ**
**\*ΑΠΑΡΑΙΤΗΤΟΣ ΕΞΟΠΛΙΣΜΟΣ** Μπαταρία B300 3072Wh Κωδ.: 601021

*\*Απαιτείται τουλάχιστον 1 μπαταρία με δυνατότητα επέκτασης έως και 4 μπαταρίες*
**ΠΡΟΑΙΡΕΤΙΚΟΣ ΕΞΟΠΛΙΣΜΟΣ** Ηλιακό πάνελ PV350 350W Κωδ.: 601032 (ΕΩΣ 6)

## BLUETTI AC500 ΧΩΡΙΣ ΜΠΑΤΑΡΙΑ

**2.790€** ΚΩΔΙΚΟΣ: 601009

NEO

**5000 Watt**
APP COMPATIBLE  
ONLINE UPS

- Ονομαστική ισχύς εξόδου: 5000 W
- Μέγιστη ισχύς εξόδου: 5000-6000, 2min (Max. 10000/500ms)
- Τάση εξόδου: Καθαρό ημιτονοειδές κύμα (Pure Sine Wave)
- Τύπος μπαταρίας: LiFePO4 • Κύκλοι φόρτισης: 3500@80% - 6000@50%
- Ηλιακή φόρτιση: Έως 3000 W max.
- Διαστάσεις: 520x325x358 mm • Βάρος: 30 kg

**ΠΕΡΙΛΑΜΒΑΝΕΙ:** • Καλώδιο σύνδεσης 230V • Καλώδιο σύνδεσης πολλαπλών λειτουργιών & Φ/Β • Καλώδιο φόρτισης από αναπτήρα 12V **ΔΕΝ ΠΕΡΙΛΑΜΒΑΝΕΙ ΜΠΑΤΑΡΙΑ**
**\*ΑΠΑΡΑΙΤΗΤΟΣ ΕΞΟΠΛΙΣΜΟΣ** Μπαταρία B300S 3072Wh Κωδ.: 601022

*\*Απαιτείται τουλάχιστον 1 μπαταρία με δυνατότητα επέκτασης έως και 6 μπαταρίες*
**ΠΡΟΑΙΡΕΤΙΚΟΣ ΕΞΟΠΛΙΣΜΟΣ** Ηλιακό πάνελ PV350 350W Κωδ.: 601032 (ΕΩΣ 6)

## ΜΠΑΤΑΡΙΕΣ &amp; ΠΑΝΕΛ:

Μπαταρία **B230**  
2048Wh
**1.800€** ΚΩΔΙΚΟΣ: 601020
Μπαταρία **B300**  
3072Wh
**2.690€** ΚΩΔΙΚΟΣ: 601021
Μπαταρία **B300S**  
3072Wh
**3.200€** ΚΩΔΙΚΟΣ: 601022
Ηλιακό πάνελ **PV120**  
120W
**370€** ΚΩΔΙΚΟΣ: 601030
Ηλιακό πάνελ **PV200**  
200W
**530€** ΚΩΔΙΚΟΣ: 601031
Ηλιακό πάνελ **PV350**  
350W
**890€** ΚΩΔΙΚΟΣ: 601032

ΑΕΡΟΣΥΜΠΙΕΣΤΗΣ ΜΟΝΟΜΠΛΟΚ OILFREE

Αεροσυμπιεστής **GOODYEAR** φορητός με αεροφυλάκιο 6Lt., κεφαλή OIL FREE (χωρίς λάδι), brushed motor (ψύκτρεις), κατάλληλος για ελαφρές ερασιτεχνικές χρήσεις μικρής διάρκειας.

**6 Lt.**  
1.5 Hp  
180 Lt./min

**133€**  
ΚΩΔΙΚΟΣ:  
608005



ΑΕΡΟΣΥΜΠΙΕΣΤΗΣ OILFREE SILENT

Αεροσυμπιεστής **GOODYEAR** με μοτέρ BRUSHLESS (χωρίς ψύκτρεις) και SILENT (μειωμένη στάθμη θορύβου <78dB(A) και κεφαλή OIL FREE (χωρίς λάδι). Κατάλληλοι για εφαρμογές σε χώρους που απαιτείται αισθητά μειωμένος θόρυβος.

**24 Lt.**  
1 Hp  
140 Lt./min

**199€**  
ΚΩΔΙΚΟΣ:  
608004

**SILENT** (Χαμηλού Θορύβου)



ΑΕΡΟΣΥΜΠΙΕΣΤΕΣ ΜΟΝΟΜΠΛΟΚ ΕΛΑΙΟΛΙΠΑΝΤΟΙ

Νέοι αεροσυμπιεστές **GOODYEAR** με ελαιολίπανη κεφαλή (λιγότερες φθορές, μεγαλύτερη διάρκεια ζωής), μοτέρ induction (χωρίς ψύκτρεις). Είναι κατάλληλοι τόσο για ερασιτεχνικές όσο και για ορισμένες επαγγελματικές εφαρμογές (ανάλογα με το μοντέλο).



**24 Lt.**  
2 Hp  
200 Lt./min

**172€**  
ΚΩΔΙΚΟΣ:  
608001



**50 Lt.**  
2 Hp  
200 Lt./min

**219€**  
ΚΩΔΙΚΟΣ:  
608002



**50 Lt.**  
3 Hp  
412 Lt./min

**375€**  
ΚΩΔΙΚΟΣ:  
608003

ΑΕΡΟΣΥΜΠΙΕΣΤΗΣ ΜΕ ΙΜΑΝΤΑ ΕΠΑΓΓΕΛΜΑΤΙΚΟΣ

**100 Lt.**  
3 Hp  
400 Lt./min

**539€**  
ΚΩΔΙΚΟΣ:  
608006

**NEO**



ΚΙΤ ΠΙΣΤΟΛΙΩΝ (5 ΤΕΜ.)

**NEO**

**35€**  
ΚΩΔΙΚΟΣ:  
608050



- Περιλαμβάνει:
- 1 Πιστόλι βαφής άνω δοχείου
  - 1 Αερόμετρο
  - 1 Πετρελιέρα
  - 1 Φυστήρα
  - 1 Σωλήνα σπινάλ 5m



210€ ΚΩΔΙΚΟΣ: 608205

ΗΛΕΚΤΡΙΚΟ

NEO



2200 Watt 170 Bar



- > Με ενσωματωμένο δοχείο απορρυπαντικού
- > Με 2 αυλούς και σταθερή βούρτσα
- > Με σωλήνα υψηλής πίεσης 5 μέτρων
- > Με πλήρη εξοπλισμό: αυλό Turbo, αυλό με ρυθμιζόμενο ακροφύσιο, βούρτσα καθαρισμού, ταχυσύνδεσμο, βελόνα καθαρισμού
- > Καλώδιο ρεύματος 5m

765€ ΚΩΔΙΚΟΣ: 608203

ΗΛΕΚΤΡΙΚΟ ΕΠΑΓΓΕΛΜΑΤΙΚΟ

3700 Watt 180 Bar



- > Υδροπλυτικό υψηλής πίεσης με μπρούτζινη κεφαλή
- > Σπιβαρή τροχήλατη κατασκευή
- > Με πλήρη εξοπλισμό: επαγγελματικό πιστόλι με σκανδάλη ασφαλείας, σωλήνα υψηλής πίεσης, σωλήνα αναρρόφησης απορρυπαντικού, 4 ακροφύσια, ακροφύσιο απορρυπαντικού, μπεκ turbo, ακροφύσιο σύνδεσης νερού, φίλτρο εισαγωγής νερού

415€ ΚΩΔΙΚΟΣ: 608204

ΒΕΝΖΙΝΟΚΙΝΗΤΟ

228 Bar 570 Lt/h

196cc



- > Βενζινοκίνητο υδροπλυτικό με κινητήρα 196cc, πίεση νερού 228 bar (max.) και παροχή 570 Lt./h
- > Περιλαμβάνονται 4 ακροφύσια, ακροφύσιο απορρυπαντικού και μπεκ turbo
- Δεξαμενή καυσίμου 1.2 lt
- Δεξαμενή λαδιού 0.52 lt
- Δεξαμενή απορρυπαντικού 1.15 lt

ΗΛΕΚΤΡΙΚΗ ΣΚΟΥΠΑ ΣΤΕΡΕΩΝ & ΥΓΡΩΝ

105€ ΚΩΔΙΚΟΣ: 608202

INOX

Αναμένεται από 20/11/2023

1600 Watt 30 Lt.

- > Κατάλληλη και για χρήση με ηλεκτρικά εργαλεία έως 1000W



- > Πολλαπλό σύστημα φιλτραρίσματος
- > Ειδική λειτουργία φυσήτρα
- > Χειρισμός ροής αέρα στη χειρολαβή
- > Ανοξειδωτος κάδος
- > Καλώδιο ρεύματος 5m

- ΕΞΟΠΛΙΣΜΟΣ:**
- Εύκαμπτος σωλήνας 1.5m
  - Πέλμα σκόνης / υγρών
  - Βουρτσάκι ημικυκλικό
  - Πλαστικοί σωλήνες (2 τμ)
  - Φίλτρο HEPA
  - Πάνινο φίλτρο

ΗΛΕΚΤΡΟΓΕΝΝΗΤΡΙΑ ΒΕΝΖΙΝΗΣ



AVR Σταθεροποιητής Τάσης

315€ ΚΩΔΙΚΟΣ: 608101

- Ισχύς (Ωφέλιμη απόδοση) 2600 W
- Μέγιστη ισχύς 3000 W
- Ρευματοδότες: 2x230V
- Τετράχρονος κινητήρας 208cc
- Βολτόμετρο
- Με ασφαλειοδιακόπτη
- Βάρος: 43 kg

**16,8 Volt**  
**2 x 2.0 Ah** **Κοπή**  
**Ø 28 mm**

**145€** ΚΩΔΙΚΟΣ:  
**608301**

- > Δυνατότητα κοπής έως 28mm
- > Ισχυρό επαγωγικό (brushless) μοτέρ
- > Με δύο μπαταρίες 2,0 Ah
- > Λεπίδες από ειδικό μίγμα ατσάλιου για μεγάλη αντοχή και καθαρές κοπές
- > Άνω λεπίδα με επικάλυψη Teflon για μείωση τριβών, καλύτερες κοπές, μικρότερη καταπόνηση του μοτέρ, αύξηση απόδοσης και διάρκειας ζωής του εργαλείου
- > Φορτιστής ταυτόχρονος φόρτισης 2 μπαταριών



|                       |            |
|-----------------------|------------|
| ΤΑΣΗ (V)              | 16,8       |
| ΙΚΑΝ. ΚΟΠΗΣ (mm) max. | Ø 28       |
| ΒΑΡΟΣ Κ/Μ. (kg)       | 0,91/2,1   |
| ΔΙΑΣΤ. ΣΥΣΚ. (mm)     | 300x70x230 |

Περιλαμβάνει 2 μπαταρίες λιθίου 2.0Ah, 1 διπλό φορτιστή, γράσο λίπανσης, εργαλεία και βαλιτσάκι μεταφοράς

**16,8 Volt**  
**2 x 2.0 Ah** **Κοπή**  
**Ø 32 mm**

**199€** ΚΩΔΙΚΟΣ:  
**608302**

- > Δυνατότητα κοπής έως 32mm
- > Ισχυρό επαγωγικό (brushless) μοτέρ
- > Με δύο μπαταρίες 2,0 Ah
- > Λεπίδες από ειδικό μίγμα ατσάλιου για μεγάλη αντοχή και καθαρές κοπές
- > Άνω λεπίδα με επικάλυψη Teflon για μείωση τριβών, καλύτερες κοπές, μικρότερη καταπόνηση του μοτέρ, αύξηση απόδοσης και διάρκειας ζωής του εργαλείου
- > Φορτιστής ταυτόχρονος φόρτισης 2 μπαταριών
- > Με ψηφιακή οθόνη για προβολή δεδομένων



|                       |            |
|-----------------------|------------|
| ΤΑΣΗ (V)              | 16,8       |
| ΙΚΑΝ. ΚΟΠΗΣ (mm) max. | Ø 32       |
| ΒΑΡΟΣ Κ/Μ. (kg)       | 1,01/3,3   |
| ΔΙΑΣΤ. ΣΥΣΚ. (mm)     | 410x85x290 |

Περιλαμβάνει 2 μπαταρίες λιθίου 2.0Ah, 1 διπλό φορτιστή, γράσο λίπανσης, εργαλεία και βαλιτσάκι μεταφοράς

BENZINOKINΗΤΟΙ ΚΛΑΔΟΤΕΜΑΧΙΣΤΕΣ

**955€**  
ΚΩΔΙΚΟΣ:  
**608308**

**196cc**

NEO

**Κοπή**  
**100mm**  
**max.**



- > Τύπος εκκίνησης: χειρόμυζα
- > Δυνατός κινητήρας βενζίνης 196cc
- > Μπάρα ασφαλείας χειριστή
- > Μεγάλη απόδοση θρυμματισμού
- > Πάχος θρυμματισμού 100 mm

|                         |                 |
|-------------------------|-----------------|
| ΚΙΝΗΤΗΡΑΣ               | Τετράχρονος     |
| ΚΥΒΙΣΜΟΣ (cc)           | 196             |
| ΠΑΧΟΣ ΘΡΥΜΜΑΤΙΣΜΟΥ (mm) | 100             |
| ΑΠΟΔΟΣΗ                 | 3 - 5 m³/h      |
| ΔΕΞΑΜΕΝΗ ΚΑΥΣΙΜΟΥ (lt)  | 3,6             |
| ΔΙΑΣΤ. ΣΥΣΚ. (mm)       | 880 x 565 x 850 |
| ΒΑΡΟΣ Κ/Μ (kg)          | 95 / 105        |

**1.890€**  
ΚΩΔΙΚΟΣ:  
**608307**

**420cc**

NEO

**Κοπή**  
**120mm**  
**max.**



- > Τύπος εκκίνησης: ηλεκτρική (μίζα - μπαταρία)
- > Δυνατός κινητήρας βενζίνης 420cc
- > Μπάρα ασφαλείας χειριστή
- > Μεγάλη απόδοση θρυμματισμού
- > Πάχος θρυμματισμού 120 mm

|                         |                  |
|-------------------------|------------------|
| ΚΙΝΗΤΗΡΑΣ               | Τετράχρονος      |
| ΚΥΒΙΣΜΟΣ (cc)           | 420              |
| ΠΑΧΟΣ ΘΡΥΜΜΑΤΙΣΜΟΥ (mm) | 120              |
| ΑΠΟΔΟΣΗ                 | 4 - 6 m³/h       |
| ΔΕΞΑΜΕΝΗ ΚΑΥΣΙΜΟΥ (lt)  | 6,5              |
| ΔΙΑΣΤ. ΣΥΣΚ. (mm)       | 895 x 765 x 1200 |
| ΒΑΡΟΣ Κ/Μ (kg)          | 190 / 205        |

478,54€

Αναπροσαρμοσμένες τιμές μετά από τη μείωση του Φ.Π.Α. στο 13% από 01/11/2023

~~535€~~  
ΚΩΔΙΚΟΣ:  
608309

208cc

ΒΕΝΖΙΝΟΚΙΝΗΤΟ  
ΣΚΑΠΤΙΚΟ ΜΕ ΣΑΣΜΑΝ

NEO



Με πλήρες σετ  
μαχαιριών και ρόδες  
μεταφοράς Ø 40cm



- > Κινητήρας τετράχρονος αερόψυκτος 208cc με φίλτρο αέρα σε λουτρό λαδιού
- > 3 ταχύτητες (2 εμπρός - 1 όπισθεν)
- > Αριθμός μαχαιριών: 24
- > Πλάτος εργασίας: 500-800 mm
- > Βάθος εργασίας: 150-300 mm
- > Με κιβώτιο ταχυτήτων και μετάδοση κίνησης μίαντας + ταμπακιέρα
- > Πλήρως ρυθμιζόμενο τιμόνι (πάνω-κάτω, δεξιά-αριστερά)
- > 2 τροχοί + 1 τροχός μπροστά
- > Δεξαμενή καυσίμου / λαδιού: 3,6lt / 0,6lt

578,67€

~~635€~~  
ΚΩΔΙΚΟΣ:  
608310

208cc

ΒΕΝΖΙΝΟΚΙΝΗΤΟ ΣΚΑΠΤΙΚΟ  
ΜΕ ΣΑΣΜΑΝ &  
ΚΟΡΩΝΑ - ΠΗΝΙΟ

NEO



Με πλήρες σετ  
μαχαιριών και ρόδες  
μεταφοράς Ø 40cm



- > Κινητήρας τετράχρονος αερόψυκτος 208cc
- > 3 ταχύτητες (2 εμπρός - 1 όπισθεν)
- > Αριθμός μαχαιριών: 24
- > Πλάτος εργασίας: 750-1000 mm
- > Βάθος εργασίας: 150-300 mm
- > Με κιβώτιο ταχυτήτων και μετάδοση κίνησης με κορώνα - πηνίο
- > Πλήρως ρυθμιζόμενο τιμόνι (πάνω-κάτω, δεξιά-αριστερά)
- > 2 τροχοί
- > Δεξαμενή καυσίμου / λαδιού: 3,6lt / 0,6lt

ΒΕΝΖΙΝΟΚΙΝΗΤΟ ΘΑΜΝΟΚΟΠΤΙΚΟ

249€  
ΚΩΔΙΚΟΣ:  
608306

51,7cc

NEO

Αντικραδασμικό  
σύστημα για άνετη  
χρήση χωρίς  
καταπόνηση

- > Ικανότητα κοπής μεσινέζας 420mm
- > Ικανότητα κοπής δίσκου 300mm
- > Easy Start εκκίνηση

|                        |                      |
|------------------------|----------------------|
| ΚΥΒΙΣΜΟΣ (cc)          | 51,7                 |
| ΙΣΧΥΣ (Hp/kW)          | 1,95 / 1,4           |
| ΑΞΟΝΑΣ ΕΝΙΑΙΟΣ (mm)    | 28                   |
| ΔΕΞΑΜΕΝΗ ΒΕΝΖΙΝΗΣ (lt) | 0,8                  |
| ΔΙΑΣΤ. ΣΥΣΚ. (mm)      | 1830 x 290 x 300/110 |
| ΒΑΡΟΣ Κ/Μ (kg)         | 8,8 / 9,8            |



## ΚΡΟΥΣΤΙΚΑ ΔΡΑΠΑΝΟΚΑΤΣΑΒΙΔΑ ΛΙΘΙΟΥ 18 V

**BÜLLE**  
MACHINERY - TOOLS

1 x 2.0 Ah

**99€**

ΚΩΔΙΚΟΣ:  
633075



**35**  
Nm

2 x 2.0 Ah

**129€**

ΚΩΔΙΚΟΣ:  
633345



**40**  
Nm

**NEO**

2 x 4.0 Ah

**169€**

ΚΩΔΙΚΟΣ:  
633315

- 2 ταχύττες • Μεταλλικό ταχυσόκ 13mm
  - Μπαταρία λιθίου με ενσωματωμένη ένδειξη φόρτισης
  - Με ταχυφοριστή • Λυχνία φωτισμού LED • Βάρος (χωρίς μπατ.) 1,3 kg
- Συνοδεύεται με βαλιτσάκι μεταφοράς και 13 εξαρτήματα

## BRUSHLESS ΚΡΟΥΣΤΙΚΟ ΔΡΑΠΑΝΟΚΑΤΣΑΒΙΔΟ ΛΙΘΙΟΥ 2 ΤΑΧΥΤΗΤΩΝ 18 V, 2 x 4 Ah 60Nm

**BÜLLE**  
MACHINERY - TOOLS

2 x 4.0 Ah

**219€**

ΚΩΔΙΚΟΣ:  
633312

**60**  
Nm

**BRUSHLESS**



**4.0**  
Ah

- Μοτέρ Brushless (χωρίς καρβουνάκια)
- 2 ταχύττες
- Μεταλλικό ταχυσόκ 13mm
- Ροπή 60 N.m.
- 2 μπαταρίες λιθίου χωρητικ. 4.0Ah με ενσωματωμένη ένδειξη φόρτισης
- Με ταχυφοριστή
- Λυχνία φωτισμού LED
- Βάρος (χωρίς/με μπατ.) 1,3/1,9 kg

Συνοδεύεται με βαλιτσάκι μεταφοράς και 13 εξαρτήματα

## BRUSHLESS ΚΡΟΥΣΤΙΚΟ ΔΡΑΠΑΝΟΚΑΤΣΑΒΙΔΟ ΛΙΘΙΟΥ 2 ΤΑΧΥΤΗΤΩΝ 18 V, 2 x 5 Ah 70Nm

2 x 5.0 Ah

**239€**

ΚΩΔΙΚΟΣ:  
633320

**70**  
Nm

**BRUSHLESS**

Αναμένεται από  
15/10/2023



**NEO**

- Μοτέρ Brushless (χωρίς καρβουνάκια)
- 2 ταχύττες
- Μεταλλικό ταχυσόκ 13mm • Ροπή 70 N.m.
- 2 μπαταρίες λιθίου χωρητικ. 5.0Ah με ενσωματωμένη ένδειξη φόρτισης
- Με ταχυφοριστή 4A • Λυχνία φωτισμού LED
- Βάρος (χωρίς/με μπατ.) 1,30/1,97 kg

Συνοδεύεται με βαλιτσάκι μεταφοράς και 1 χειρολαβή

## BRUSHLESS ΚΡΟΥΣΤΙΚΟ ΔΡΑΠΑΝΟΚΑΤΣΑΒΙΔΟ ΛΙΘΙΟΥ 2 ΤΑΧΥΤΗΤΩΝ 18 V, 2 x 5 Ah 100Nm

2 x 5.0 Ah

**279€**

ΚΩΔΙΚΟΣ:  
633322

**100**  
Nm

**BRUSHLESS**

Αναμένεται από  
15/10/2023



**NEO**

- Μοτέρ Brushless (χωρίς καρβουνάκια)
- 2 ταχύττες
- Μεταλλικό ταχυσόκ 13mm • Ροπή 100 N.m.
- 2 μπαταρίες λιθίου χωρητικ. 5.0Ah με ενσωματωμένη ένδειξη φόρτισης
- Με ταχυφοριστή 4A • Λυχνία φωτισμού LED
- Βάρος (χωρίς/με μπατ.) 2,05/2,72 kg

Συνοδεύεται με βαλιτσάκι μεταφοράς και 1 χειρολαβή

## ΠΕΡΙΣΤΡΟΦΙΚΟ ΠΙΣΤΟΛΕΤΟ ΜΠΑΤΑΡΙΑΣ ΛΙΘΙΟΥ SDS PLUS 20 V, 2 x 4 Ah

**BÜLLE**  
MACHINERY - TOOLS

2 x 4.0 Ah

**259€**

ΚΩΔΙΚΟΣ:  
633331

**2,8**  
Joule

**BRUSHLESS**

- > Μοτέρ Brushless
- > SDS Plus
- > 4 λειτουργιών
- > 2,8 Joule
- > 2 x 4 Ah 20 V



**NEO**



|                             |   |
|-----------------------------|---|
| ΤΑΣΗ (V)                    | 20                                      |
| ΤΑΧΥΤΗΤΑ (rpm)              | 0-1100                                  |
| ΚΡΟΥΣΕΙΣ (bpm)              | 0-4800                                  |
| ΙΣΧΥΣ ΚΡΟΥΣΗΣ (Joule)       | 2,8                                     |
| ΔΙΑΤΡΗΣΗ (mm)               | ΜΠΕΤΟΝ Ø 26<br>ΑΤΣΑΛΙ Ø 13<br>ΕΥΛΟ Ø 32 |
| ΒΑΡΟΣ (ΧΩΡΙΣ/ΜΕ ΜΠΑΤ.) (kg) | 2,63 / 3,27                             |
| ΒΑΡΟΣ ΣΥΣΚΕΥΑΣΙΑΣ (kg)      | 7,3                                     |

ΑΝΤΑΛΛΑΚΤΙΚΗ ΜΠΑΤΑΡΙΑ

Li-Ion / 4Ah  
ΚΩΔ.: 642029

**ΤΙΜΗ 57€**



ΑΝΤΑΛΛΑΚΤΙΚΟΣ ΦΟΡΤΙΣΤΗΣ

20V - 2A  
ΚΩΔ.: 642030

**ΤΙΜΗ 12€**



Συνοδεύεται με βαλίτσα μεταφοράς, 2 μπαταρίες 4Ah 20V, 1 ταχυφοριστής, 1 τσοκ δραπάνου με αντίπορα SDS-PLUS 3 τρυπανάκια (8/10/12), 1 καλέμι, 1 βελόνι

**ΣΕΤ ΚΡΟΥΣΤΙΚΟ ΔΡΑΠΑΝΟΚΑΤΣΑΒΙΔΟ ΛΙΘΙΟΥ + ΠΑΛΜΙΚΟ ΚΑΤΣΑΒΙΔΙ ΛΙΘΙΟΥ 18 V, 2 x 2 Ah**

**179€**  
ΚΩΔΙΚΟΣ: 633334

Αναμένεται από 15/10/2023

**BÜLLE**  
MACHINERY - TOOLS



- 2 ταχύτητες
- 2 μπαταρίες λιθίου 18V 2Ah
- Με ταχυφοριστή
- Λυχνία φωτισμού LED

Συνοδεύεται με βαλιτσάκι μεταφοράς και 17 εξαρτήματα

**ΚΡΟΥΣΤΙΚΟ ΔΡΑΠΑΝΟΚΑΤΣΑΒΙΔΟ**

- Ροπή 40 N.m.
- Μεταλλικό ταχυσόκ 13mm
- Βάρος (χωρίς/με μπατ.) 1,3/1,7 kg

**ΠΑΛΜΙΚΟ ΚΑΤΣΑΒΙΔΙ**

- Ροπή 150 N.m.
- Βάρος (χωρίς/με μπατ.) 1,17/1,57 kg

**BRUSHLESS ΣΕΤ ΚΡΟΥΣΤΙΚΟ ΔΡΑΠΑΝΟΚΑΤΣΑΒΙΔΟ ΛΙΘΙΟΥ+ ΠΑΛΜΙΚΟ ΚΑΤΣΑΒΙΔΙ ΛΙΘΙΟΥ 18 V, 2 x 4 Ah**

**299€**  
ΚΩΔΙΚΟΣ ΣΕΤ: 63436

**BÜLLE**  
MACHINERY - TOOLS



**BRUSHLESS**

- Μοτέρ Brushless (χωρίς καρβουνάκια)
- 2 μπαταρίες λιθίου 18V 4.0Ah
- Με ταχυφοριστή
- Λυχνία φωτισμού LED

Συνοδεύεται με βαλιτσάκι μεταφοράς και 17 εξαρτήματα

**ΚΡΟΥΣΤΙΚΟ ΔΡΑΠΑΝΟΚΑΤΣΑΒΙΔΟ**

- Ροπή 50 N.m.
- Μεταλλικό ταχυσόκ 13mm
- Βάρος (χωρίς/με μπατ.) 1,3/1,97 kg

**ΠΑΛΜΙΚΟ ΚΑΤΣΑΒΙΔΙ**

- Ροπή 180 N.m.
- Βάρος (χωρίς/με μπατ.) 1,1/1,77 kg

**BRUSHLESS ΣΕΤ ΚΡΟΥΣΤΙΚΟ ΔΡΑΠΑΝΟΚΑΤΣΑΒΙΔΟ ΛΙΘΙΟΥ+ ΠΑΛΜΙΚΟ ΚΑΤΣΑΒΙΔΙ ΛΙΘΙΟΥ 18 V, 2 x 5 Ah**

**329€**  
ΚΩΔΙΚΟΣ ΣΕΤ: 633321

Αναμένεται από 15/10/2023

**70 Nm + 220 Nm**

**BRUSHLESS**

- Μοτέρ Brushless (χωρίς καρβουνάκια)
- 2 μπαταρίες λιθίου 18V 5.0Ah
- Με ταχυφοριστή 4A
- Λυχνία φωτισμού LED

Συνοδεύεται με βαλιτσάκι μεταφοράς και 1 χειρολαβή

**ΚΡΟΥΣΤΙΚΟ ΔΡΑΠΑΝΟΚΑΤΣΑΒΙΔΟ**

- Ροπή 70 N.m.
- Μεταλλικό ταχυσόκ 13mm
- Βάρος (χωρίς/με μπατ.) 1,3/1,97 kg

**ΠΑΛΜΙΚΟ ΚΑΤΣΑΒΙΔΙ**

- Ροπή 100/150/220 N.m.
- Βάρος (χωρίς/με μπατ.) 1,0/1,67 kg

**BRUSHLESS ΣΕΤ ΚΡΟΥΣΤΙΚΟ ΔΡΑΠΑΝΟΚΑΤΣΑΒΙΔΟ ΛΙΘΙΟΥ+ ΠΑΛΜΙΚΟ ΚΑΤΣΑΒΙΔΙ ΛΙΘΙΟΥ 18 V, 2 x 5 Ah**

**359€**  
ΚΩΔΙΚΟΣ ΣΕΤ: 633323

Αναμένεται από 15/10/2023

**100 Nm + 220 Nm**

**BRUSHLESS**

- Μοτέρ Brushless (χωρίς καρβουνάκια)
- 2 μπαταρίες λιθίου 18V 5.0Ah
- Με ταχυφοριστή
- Λυχνία φωτισμού LED

Συνοδεύεται με βαλιτσάκι μεταφοράς και 1 χειρολαβή

**ΚΡΟΥΣΤΙΚΟ ΔΡΑΠΑΝΟΚΑΤΣΑΒΙΔΟ**

- Ροπή 100 N.m.
- Μεταλλικό ταχυσόκ 13mm
- Βάρος (χωρίς/με μπατ.) 2,05/2,72 kg

**ΠΑΛΜΙΚΟ ΚΑΤΣΑΒΙΔΙ**

- Ροπή 100/150/220 N.m.
- Βάρος (χωρίς/με μπατ.) 1,0/1,67 kg

**ΚΡΟΥΣΤΙΚΑ ΔΡΑΠΑΝΟΚΑΤΣΑΒΙΔΑ ΛΙΘΙΟΥ 10.8 V**

**1 x 1.5 Ah**

**69€** ΚΩΔΙΚΟΣ: 633074

**2 x 1.5 Ah**

**79€** ΚΩΔΙΚΟΣ: 63432

**27 Nm**

**BÜLLE**  
MACHINERY - TOOLS



- Ροπή 27 N.m.
- 2 ταχύτητες
- Ταχυσόκ 10mm
- Μπαταρία λιθίου 10.8V 1.5Ah
- Διάρθρωση σε: Ατσάλι Ø10mm  
Ξύλο Ø18mm
- Με ταχυφοριστή
- Βάρος (χωρίς/με μπατ.) 0,91/1,1 kg

Συνοδεύονται με βαλιτσάκι μεταφοράς και 13 εξαρτήματα

**ΣΕΤ ΚΡΟΥΣΤΙΚΟ ΔΡΑΠΑΝΟΚΑΤΣΑΒΙΔΟ ΛΙΘΙΟΥ + ΠΑΛΜΙΚΟ ΚΑΤΣΑΒΙΔΙ ΛΙΘΙΟΥ 10.8 V, 2 x 2 Ah**

**2 x 2.0 Ah**

**129€** ΚΩΔΙΚΟΣ ΣΕΤ: 63479

**BÜLLE**  
MACHINERY - TOOLS



- 2 μπαταρίες λιθίου 10.8V 2Ah
- Με ταχυφοριστή
- Με λυχνία εργασίας LED

**ΚΡΟΥΣΤΙΚΟ ΔΡΑΠΑΝΟΚΑΤΣΑΒΙΔΟ**

- Ροπή 27 N.m.
- Ταχυσόκ 10mm
- Διάρθρωση σε: Ατσάλι Ø10mm  
Ξύλο Ø18mm
- Βάρος (χωρίς/με μπατ.): 0,91/1,1 kg

Συνοδεύεται με βαλιτσάκι μεταφοράς και 17 εξαρτήματα

**ΠΑΛΜΙΚΟ ΚΑΤΣΑΒΙΔΙ**

- Ροπή 90 N.m.
- Βάρος (χωρίς/με μπατ.): 0,8/1,10 kg

**149€**ΚΩΔΙΚΟΣ:  
63449**250 Nm**Αναμένεται από  
15/10/2023**4.0 Ah**

|                             |         |
|-----------------------------|---------|
| ΤΑΣΗ (V)                    | 18      |
| ΣΤΡΟΦΕΣ (rpm)               | 0-2200  |
| ΚΡΟΥΣΕΙΣ (bpm)              | 0-3300  |
| ΡΟΠΗ (N.m.)                 | 250     |
| ΒΑΡΟΣ (ΧΩΡΙΣ/ΜΕ ΜΠΑΤ.) (kg) | 1,1/1,7 |
| ΒΑΡΟΣ ΣΥΣΚΕΥΑΣΙΑΣ (kg)      | 4,1     |

Συνοδεύεται με ταχυφορτιστή και 1 μπαταρία λιθίου 4Ah, 4 καρυδάκια (17,19,20,21) σε βαλιτσάκι μεταφοράς

**185€**ΚΩΔΙΚΟΣ:  
633064**400 Nm** ΜΕ 5 ΕΠΙΛΟΓΕΣ ΡΟΠΗΣ**4.0 Ah**

|                             |         |
|-----------------------------|---------|
| ΤΑΣΗ (V)                    | 18      |
| ΣΤΡΟΦΕΣ (rpm)               | 0-2300  |
| ΚΡΟΥΣΕΙΣ (bpm)              | 0-3300  |
| ΡΟΠΗ (N.m.)                 | 400     |
| ΒΑΡΟΣ (ΧΩΡΙΣ/ΜΕ ΜΠΑΤ.) (kg) | 2,0/2,6 |
| ΒΑΡΟΣ ΣΥΣΚΕΥΑΣΙΑΣ (kg)      | 4,5     |

Συνοδεύεται με ταχυφορτιστή και 1 μπαταρία λιθίου 4Ah, 4 καρυδάκια (17,19,20,21) σε βαλιτσάκι μεταφοράς

**259€**ΚΩΔΙΚΟΣ:  
633327**1000 Nm** ΜΕ 5 ΕΠΙΛΟΓΕΣ ΡΟΠΗΣΑναμένεται από  
15/10/2023**4.0 Ah**

|                             |           |
|-----------------------------|-----------|
| ΤΑΣΗ (V)                    | 18        |
| ΣΤΡΟΦΕΣ (rpm)               | 0-1650    |
| ΚΡΟΥΣΕΙΣ (bpm)              | 800-2000  |
| ΡΟΠΗ (Nm)                   | 1000      |
| ΒΑΡΟΣ (ΧΩΡΙΣ/ΜΕ ΜΠΑΤ.) (kg) | 2,78/3,46 |
| ΒΑΡΟΣ ΣΥΣΚΕΥΑΣΙΑΣ (kg)      | 5,0       |

Συνοδεύεται με ταχυφορτιστή και 1 μπαταρία λιθίου 4Ah, 4 καρυδάκια σε βαλιτσάκι μεταφοράς

## ΓΩΝΙΑΚΟΙ ΤΡΟΧΟΙ ΜΕ ΜΠΑΤΑΡΙΑ &amp; ΦΟΡΤΙΣΤΗ

## 18 Volt, 4.0 Ah

**145€**ΚΩΔΙΚΟΣ:  
63437

- > Αλουμινένιο κιβώτιο γραναζιών
- > Κλείδωμα δίσκου με μπουτόν



|                        |              |
|------------------------|--------------|
| ΤΑΣΗ                   | 18 V         |
| ΣΤΡΟΦΕΣ/ΛΕΠΤΟ          | 8000 rpm     |
| ΣΠΕΙΡΩΜΑ ΑΞΟΝΑ         | M14          |
| ΔΙΑΜΕΤΡΟΣ ΔΙΣΚΟΥ       | 115 mm       |
| ΒΑΡΟΣ (ΧΩΡΙΣ/ΜΕ ΜΠΑΤ.) | 1,54/2,15 kg |
| ΒΑΡΟΣ ΣΥΣΚΕΥΑΣΙΑΣ      | 3,67 kg      |

Συνοδεύεται με ταχυφορτιστή, 1 μπαταρία 18V (4Ah), 1 δίσκο κοπής & 1 δίσκο λείανσης

## 18 Volt, 4.0 Ah

BRUSHLESS

**165€**ΚΩΔΙΚΟΣ:  
63450

- > Μοτέρ Brushless (χωρίς καρβουνάκια)
- > Αλουμινένιο κιβώτιο γραναζιών
- > Κλείδωμα δίσκου με μπουτόν



|                        |              |
|------------------------|--------------|
| ΤΑΣΗ                   | 18 V         |
| ΣΤΡΟΦΕΣ/ΛΕΠΤΟ          | 8500 rpm     |
| ΣΠΕΙΡΩΜΑ ΑΞΟΝΑ         | M14          |
| ΔΙΑΜΕΤΡΟΣ ΔΙΣΚΟΥ       | 115 mm       |
| ΒΑΡΟΣ (ΧΩΡΙΣ/ΜΕ ΜΠΑΤ.) | 1,52/2,13 kg |
| ΒΑΡΟΣ ΣΥΣΚΕΥΑΣΙΑΣ      | 3,81 kg      |

Συνοδεύεται με ταχυφορτιστή, 1 μπαταρία 18V (4Ah), 1 δίσκο κοπής & 1 δίσκο λείανσης

## 18 Volt, 5.0 Ah

BRUSHLESS

ΡΥΘΜΙΖΟΜΕΝΟΣ

**179€**ΚΩΔΙΚΟΣ:  
633324

- > Μοτέρ Brushless (χωρίς καρβουνάκια)
- > Με Ρύθμιση Στροφών (6 Ταχύτητες)
- > Αλουμινένιο κιβώτιο γραναζιών
- > Κλείδωμα δίσκου με μπουτόν



|                        |                  |
|------------------------|------------------|
| ΤΑΣΗ                   | 18 V             |
| ΣΤΡΟΦΕΣ/ΛΕΠΤΟ          | 2500 - 10000 rpm |
| ΣΠΕΙΡΩΜΑ ΑΞΟΝΑ         | M14              |
| ΔΙΑΜΕΤΡΟΣ ΔΙΣΚΟΥ       | 125 mm           |
| ΒΑΡΟΣ (ΧΩΡΙΣ/ΜΕ ΜΠΑΤ.) | 1,70/2,37 kg     |
| ΒΑΡΟΣ ΣΥΣΚΕΥΑΣΙΑΣ      | 4,00 kg          |

Συνοδεύεται με ταχυφορτιστή 4A, 1 μπαταρία 18V (5Ah), 1 χειρολαβή, 1 κλειδί δίσκου, 1 δίσκο λείανσης

## ΣΠΑΘΟΣΕΓΑ

## ΜΕ ΜΠΑΤΑΡΙΑ &amp; ΦΟΡΤΙΣΤΗ

## 18 Volt, 4.0 Ah

**139€**ΚΩΔΙΚΟΣ:  
63453

|                        |              |
|------------------------|--------------|
| ΤΑΣΗ                   | 18 V         |
| ΤΑΧΥΤΗΤΑ               | 0-3.000 spm  |
| ΙΚΑΝΟΤ. ΚΟΠΗΣ ΞΥΛΟ     | 100 mm       |
| ΒΑΡΟΣ (ΧΩΡΙΣ/ΜΕ ΜΠΑΤ.) | 1,64/2,26 kg |
| ΒΑΡΟΣ ΣΥΣΚΕΥΑΣΙΑΣ      | 3,62 kg      |

Συνοδεύεται με ταχυφορτιστή, μια μπαταρία 4Ah και 2 λάμες κοπής για ξύλο

## ΕΠΑΝΑΦΟΡΤΙΖΟΜΕΝΑ ΚΑΤΣΑΒΙΔΙΑ ΛΙΘΙΟΥ 3,6 V

**27€**ΚΩΔΙΚΟΣ:  
63431Αναμένεται από  
15/10/2023

- > Πολυμορφικό (μετατροπή του από γωνιακό σε ευθύ κατσαβίδι)

|                  |             |
|------------------|-------------|
| ΤΑΣΗ ΜΠΑΤΑΡΙΑΣ   | 3.6 V       |
| ΧΩΡΗΤ. ΜΠΑΤΑΡΙΑΣ | 1,3 Ah      |
| ΡΥΘΜΙΣΕΙΣ ΡΟΠΗΣ  | 6+1         |
| ΤΣΟΚ             | 1/4"        |
| ΣΤΡΟΦΕΣ/ΛΕΠΤΟ    | 200 rpm     |
| ΧΡΟΝΟΣ ΦΟΡΤΙΣΗΣ  | 3-5 h       |
| ΡΟΠΗ             | 3 N.M       |
| ΒΑΡΟΣ Κ/Μ        | 0,45/1,4 kg |

Συνοδεύεται με βαλιτσάκι μεταφοράς και 43 εξαρτήματα



> Με φακό LED στο κάτω άκρο

**35€**ΚΩΔΙΚΟΣ:  
633308

- > Ευθύ, compact, βολικό με νέο design
- > Μαγνητικός ανάπτορας για μύτες
- > Με ενσωματωμένη μπαταρία
- > Καλώδιο φόρτισης USB type C



|                  |            |
|------------------|------------|
| ΤΑΣΗ ΜΠΑΤΑΡΙΑΣ   | 3.6 V      |
| ΧΩΡΗΤ. ΜΠΑΤΑΡΙΑΣ | 2 Ah       |
| ΡΥΘΜΙΣΕΙΣ ΡΟΠΗΣ  | 4          |
| ΤΣΟΚ             | 1/4"       |
| ΣΤΡΟΦΕΣ/ΛΕΠΤΟ    | 290 rpm    |
| ΡΟΠΗ (max.)      | 4 N.M      |
| ΒΑΡΟΣ Κ/Μ        | 0,3/0,7 kg |

Συνοδεύεται με κασετίνα και 25 εξαρτήματα



**ΚΡΟΥΣΤΙΚΟ ΔΡΑΠΑΝΟΚΑΤΣΑΒΙΔΟ 18V**

**45€**

ΚΩΔΙΚΟΣ:  
633336

Αναμένεται από  
15/10/2023

**40 Nm**

**NEO**



- 2 ταχύτητες: 0-450 rpm / 0-1600 rpm
- Κρούσεις: 0-25000 bpm
- Ταχυσόκ 13 mm
- Βάρος 1,3 kg

**ΚΡΟΥΣΤΙΚΟ ΔΡΑΠΑΝΟΚΑΤΣΑΒΙΔΟ 18V**

**BRUSHLESS**

**85€**

ΚΩΔΙΚΟΣ:  
633317

Αναμένεται από  
15/10/2023

**60 Nm**

**NEO**



- 2 ταχύτητες: 0-500 rpm / 0-1800 rpm
- Κρούσεις: 0-28800 bpm
- Ταχυσόκ 13 mm
- Βάρος 1,3 kg

**ΠΑΛΜΙΚΟ ΚΑΤΣΑΒΙΔΙ 18V**

**NEO**

**49€**

ΚΩΔΙΚΟΣ:  
633316

Αναμένεται από  
15/10/2023

**150 Nm**



- Στροφές: 0-2000 rpm
- Κρούσεις: 0-3000 bpm
- Ροπή 150 N.m.
- Τσοκ Γρήγορης Απασφ. 1/4"
- Βάρος 1,17 kg

**ΠΑΛΜΙΚΟ ΚΑΤΣΑΒΙΔΙ 18V**

**BRUSHLESS**

**79€**

ΚΩΔΙΚΟΣ:  
633318

Αναμένεται από  
15/10/2023

**180 Nm**

**NEO**



- Στροφές: 0-2200 rpm
- Κρούσεις: 0-3300 bpm
- Ροπή 180 N.m.
- Τσοκ 1/4" HEX
- Βάρος 1,12 kg

**ΠΑΛΜΙΚΟ ΚΑΤΣΑΒΙΔΙ 18V**

**BRUSHLESS**

**89€**

ΚΩΔΙΚΟΣ:  
633319

Αναμένεται από  
15/10/2023

**220 Nm**

**NEO**



- Στροφές: 0-2600 rpm
- Κρούσεις: 0-3400 bpm
- Ροπή 100/150/220 N.m.
- Τσοκ 1/4" HEX
- Βάρος 1,0 kg

**ΜΠΟΥΛΟΝΟΚΛΕΙΔΟ 1/2" 18V**

**BRUSHLESS**

**89€**

ΚΩΔΙΚΟΣ:  
633014

**250 Nm**



- Ταχύτητα: 0-2200 rpm
- Κρούσεις: 0-3300 bpm
- Ροπή 250 N.m.
- Βάρος 1,1 kg

**ΜΠΟΥΛΟΝΟΚΛΕΙΔΟ 1/2" 18V**

**BRUSHLESS**

**NEO**

**105€**

ΚΩΔΙΚΟΣ:  
633326

Αναμένεται από  
15/10/2023

**400 Nm**

**NEO**



- Ταχύτητα: 0-2300 rpm
- Κρούσεις: 0-3300 bpm
- Ροπή 400 N.m.
- Βάρος 1,54 kg

**ΜΠΟΥΛΟΝΟΚΛΕΙΔΟ 1/2" 18V**

**BRUSHLESS**

**NEO**

**185€**

ΚΩΔΙΚΟΣ:  
633328

Αναμένεται από  
15/10/2023

**1000 Nm**

**NEO**



- Ταχύτητα: 0-1650 rpm
- Κρούσεις: 800-2000 bpm
- Ροπή 1000 N.m.
- Βάρος 2,78 kg

**ΜΙΝΙ ΓΩΝΙΑΚΟΣ ΤΡΟΧΟΣ 18V**

**39€**

ΚΩΔΙΚΟΣ:  
633307

> Κλειδωμα δίσκου



- 19500 rpm
- Σπείρωμα Άξονα M6
- Ø Δίσκου 76 mm
- Βάρος 0,73 kg

Συνοδεύεται με 2 δισκάκια κοπής (1 καρβιδίου & 1 μετάλλων)

**ΓΩΝΙΑΚΟΣ ΤΡΟΧΟΣ 18V**



- 8000 rpm
- Σπείρωμα Άξονα M14
- Ø Δίσκου 115 mm
- Βάρος 1,5 kg

**55€**

ΚΩΔΙΚΟΣ:  
63496

**ΓΩΝΙΑΚΟΣ ΤΡΟΧΟΣ 18V**

**BRUSHLESS ΡΥΘΜΙΖΟΜΕΝΟΣ**

**NEO**



- > Με ρύθμιση στροφών (6 ταχύτητες)
- 2500 - 10000 rpm
- Σπείρωμα Άξονα M14
- Ø Δίσκου 125 mm
- Βάρος 1,70 kg

**95€**

ΚΩΔΙΚΟΣ:  
633325

Αναμένεται από  
15/10/2023

**ΕΚΚΕΝΤΡΟΣ ΑΛΟΙΦΑΔΟΡΟΣ 18V**

BRUSHLESS



**95€**

ΚΩΔΙΚΟΣ:  
633084

- 2000 - 4800 rpm
- Έκκεντρο 15 mm
- ∅ Δίσκου 125 mm
- Βάρος 1,86 kg

**ΔΙΣΚΟΠΡΙΟΝΟ 18V**



**75€**

ΚΩΔΙΚΟΣ:  
633009

- 3650 rpm
- Διάμετρος Δίσκου: 165mmx16mmx1,7mm (24T)
- Βάθος Κοπής / Γωνία: 50mm/90°- 35mm/45°
- Βάρος 2,8 kg

**ΣΕΓΑ 18V**



**49€**

ΚΩΔΙΚΟΣ:  
633010

- 0-2500 spm
- Ικανότητα Κοπής (Ξύλο/Μέταλλο): 45/6 mm
- Βάρος 1,1 kg

**ΣΕΓΑ 18V HEAVY DUTY (Βαρέως Τύπου)**



NEO

Αναμένεται  
από  
15/10/2023

**85€**

ΚΩΔΙΚΟΣ:  
633335

- 0-3000 spm
- Ικανότητα Κοπής (Ξύλο/Μέταλλο): 90/10 mm
- Βάρος 1,17 kg

**ΣΠΑΘΟΣΕΓΑ 18V**



**59€**

ΚΩΔΙΚΟΣ:  
633016

- Ικανότητα Κοπής Ξύλου 100 mm
- 0-3000 spm • Βάρος 1,6 kg

**ΠΑΛΜΙΚΟ  
ΠΟΛΥΕΡΓΑΛΕΙΟ 18V**



**55€**

ΚΩΔΙΚΟΣ:  
633310

- Ταχύτητα 5000-15000 rpm
- Γωνία Ταλάντωσης: 3.0° • Βάρος 1,06 kg

**ΠΙΣΤΟΛΙ ΣΙΛΙΚΟΝΗΣ 18V**

**55€**

ΚΩΔΙΚΟΣ:  
633083



- 0,5 - 8 mm/s
- 2000 N
- Σωληνάριο 300 ml
- Βάρος 1,5 kg

**ΚΑΡΦΩΤΙΚΟ  
ΣΥΝΔΕΤΗΡΩΝ 18V**

**45€**

ΚΩΔΙΚΟΣ:  
633070



- Συνδετήρας τύπου 53 (8-14mm)
- Συνδετήρας τύπου 50 (8-14mm)
- Ρυθμιζόμενη κρούση
- Μηχανισμός ANTI-JAM
- Βάρος 1,4 kg

**ΣΚΟΥΠΑ ΣΤΑΧΤΗΣ 18V**

**39€**

ΚΩΔΙΚΟΣ:  
633314



- Πρακτική & φορητή σκούπα χωρίς καλώδια
- Βάρος 2,7 kg

**ΣΚΟΥΠΑΚΙ 18V**

**39€**

ΚΩΔΙΚΟΣ:  
633067



- Χωρητικ. κάδου: 500 ml
- Αναρρόφηση (max.): ≥ 3,8 κρα
- Βάρος 0,9 kg

**ΠΙΣΤΟΛΙ ΘΕΡΜΟΥ ΑΕΡΑ 18V**

**55€**

ΚΩΔΙΚΟΣ:  
633071



- Παροχή αέρα: 200 Lt/min (550 °C)
- Με φωτισμό LED
- Περιλαμβάνονται 3 εξαρτήματα
- Βάρος 0,6 kg

**ΠΡΙΤΣΙΝΑΔΟΡΟΣ 18V**

**275€**

ΚΩΔΙΚΟΣ:  
633304



- Δύναμη Εφέλκ.: 20000 N
- Με 4 κεφαλές πριτσινιών
- Βάρος 1,85 kg



**ΦΑΚΟΣ ΕΡΓΑΣΙΑΣ LED 18V**

**15€** ΚΩΔΙΚΟΣ: 63480

- Περιστρεφόμενη κεφαλή 270°
- 3 Watt
- 7 προκαθορισμένες θέσεις 0°, 30°, 60°, 90°, 120°, 150°, 180°
- Βάρος 0,4 kg

Διαθέτει γάντζο



**ΠΡΟΒΟΛΕΑΣ LED ΕΡΓΑΣΙΑΣ 18V**

**39€** ΚΩΔΙΚΟΣ: 633011

- 20 Watt
- 1800 Lm
- Θερμοκρασία χρώματος 6000 K
- Περιστρεφόμενη κεφαλή 360°
- 3 μοτίβα φωτισμού
- Βάρος 1,6 kg



**Εργαλεία Solo 18V Κήπου**

**ΨΑΛΙΔΙ ΚΟΥΡΕΜΑΤΟΣ - ΜΠΟΡΝΤΟΥΡΑΣ 18V**

**39€** ΚΩΔΙΚΟΣ: 633017

- ΨΑΛΙΔΙ ΚΟΥΡΕΜΑΤΟΣ**
- Μήκος κοπής 100 mm
- ΨΑΛΙΔΙ ΜΠΟΡΝΤΟΥΡΑΣ**
- Μήκος κοπής 200 mm
  - Άνοιγμα Δοντιών 8 mm
  - Βάρος 1,7 kg



**ΦΥΣΗΤΗΡΑΣ ΚΗΠΟΥ 18V**

**35€** ΚΩΔΙΚΟΣ: 633019

- 1300 rpm
- 2 ταχύτητες (150 / 210 km/h)
- Βάρος 1,3 kg



**ΣΠΑΘΟΣΕΓΑ ΚΗΠΟΥ 18V**

**35€** ΚΩΔΙΚΟΣ: 633020

- 0-2200 rpm
- Ικανότητα Κοπής Ξύλο/Μέταλλο 35/3 mm
- Βάρος 1 kg



**ΨΑΛΙΔΙ ΜΠΟΡΝΤΟΥΡΑΣ 18V**

**49€** ΚΩΔΙΚΟΣ: 633018

- Μήκος κοπής 450 mm
- Άνοιγμα Δοντιών 10 mm
- 20000 rpm • Βάρος 2,3 kg



**ΧΛΟΟΚΟΠΤΙΚΟ 18V**

**39,19€**  
~~43€~~ ΚΩΔΙΚΟΣ: 633021

Αναπροσαρμοσμένη τιμή μετά από τη μείωση του Φ.Π.Α. στο 13% από 01/11/2023

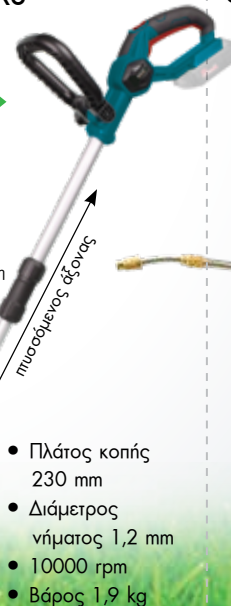

- Πλάτος κοπής 230 mm
- Διάμετρος νήματος 1,2 mm
- 10000 rpm
- Βάρος 1,9 kg

**ΨΕΚΑΣΤΗΡΑΣ 7.5Lt. 18V**

**49€** ΚΩΔΙΚΟΣ: 633087

- Πίεση 1,5 bar
- 500 ml/min
- Ακροφύσιο Ø 1,5 mm
- Βάρος 1,9 kg



Περιλαμβάνει: 1 μόντα μεταφοράς, 1 κύπελλο μέτρησης

**Συμβατές Μπαταρίες & Ταχυφορτιστές**



**35€** ΚΩΔΙΚΟΣ: 64245

**ΜΠΑΤΑΡΙΑ Li-Ion 18V 2.0Ah**

Βάρος 0,42 kg



**62€** ΚΩΔΙΚΟΣ: 64229

**ΜΠΑΤΑΡΙΑ Li-Ion 18V 4.0Ah**

Βάρος 0,615 kg



**75€** ΚΩΔΙΚΟΣ: 642028

**ΜΠΑΤΑΡΙΑ Li-Ion 18V 5.0Ah**

Βάρος 0,67 kg



**22€** ΚΩΔΙΚΟΣ: 64232

**ΤΑΧΥΦΟΡΤΙΣΤΗΣ 18V-2,4A**



**32€** ΚΩΔΙΚΟΣ: 642017

**ΤΑΧΥΦΟΡΤΙΣΤΗΣ 18V-4A**



**45€** ΚΩΔΙΚΟΣ: 642007

**ΤΑΧΥΦΟΡΤΙΣΤΗΣ 2 ΜΠΑΤΑΡΙΩΝ 18V-2x3,5A**

## ΗΛΕΚΤΡΙΚΑ ΔΡΑΠΑΝΑ

**BÜLLE**  
MACHINERY - TOOLS

**400**  
Watt

**25€**

ΚΩΔΙΚΟΣ:  
633063



- 400 Watt
- Τσοκ 10 mm
- Ταχύτητα 0-3800 rpm
- Βάρος Κ/Μ: 1,2/1,4 kg

**650**  
Watt

**39€**

ΚΩΔΙΚΟΣ:  
633028



- 650 Watt
- Τσοκ 13 mm
- Ταχύτητα 0-2700 rpm
- Βάρος Κ/Μ: 1,8/2,0 kg

**800**  
Watt

**49€**

ΚΩΔΙΚΟΣ:  
633332



- 800 Watt
- Τσοκ 10 mm
- Ταχύτητα 0-2500 rpm
- Βάρος Κ/Μ: 1,95/2,3 kg

## ΚΑΘΕΤΗ ΒΑΣΗ ΣΤΗΡΙΞΗΣ Β.Τ. ΓΙΑ ΔΡΑΠΑΝΑ

**BÜLLE**  
MACHINERY - TOOLS

**35€**

ΚΩΔΙΚΟΣ:  
642003



- Περιστρεφόμενη κεφαλή 0°- 90°
- Περιλαμβάνονται 3 ανάπτορες στήριξης Ø 25, Ø 38, Ø 42, Ø 44mm χωρίς ανάπτορα

## ΚΡΟΥΣΤΙΚΑ ΔΡΑΠΑΝΑ

**BÜLLE**  
MACHINERY - TOOLS

**650**  
Watt

**35€**

ΚΩΔΙΚΟΣ:  
633098

Αναμένεται  
από  
30/10/2023



- 650 Watt
- Τσοκ 13 mm
- Διάτρηση (ξύλο/μπετόν/ασφάλι): 25/13/13mm
- Ταχύτητα 0-3000 rpm
- Βάρος Κ/Μ: 1,7 / 2,0 kg
- Πλαϊνή χειρολαβή

**710**  
Watt

**39€**

ΚΩΔΙΚΟΣ:  
633045



- 710 Watt
- Τσοκ 13 mm
- Διάτρηση (ξύλο/μπετόν/ασφάλι): 25/13/10mm
- Ταχύτητα 0-3000 rpm
- Βάρος Κ/Μ: 2,1 / 2,4 kg • Πλαϊνή χειρολαβή, οδηγό βάθους, σει καρβουνάκια

**850**  
Watt

**49€**

ΚΩΔΙΚΟΣ:  
63441



- 850 Watt
- Τσοκ 13 mm
- Διάτρηση (ξύλο/μπετόν/ασφάλι): 25/13/10mm
- Ταχύτητα 0-3000 rpm
- Βάρος Κ/Μ: 2,3 / 2,6 kg • Πλαϊνή χειρολαβή, οδηγό βάθους, σει καρβουνάκια

**710**  
Watt

**55€**

ΚΩΔΙΚΟΣ:  
63485



- 710 Watt
- Μεταλλικό κιβώτιο
- Μεταλλικό τσοκ 13 mm
- Διάτρηση (ξύλο/μπετόν/ασφάλι): 25/13/10mm
- Ταχύτητα 0-3200 rpm
- Βάρος Κ/Μ: 1,76/2,0 kg
- Πλαϊνή χειρολαβή, οδηγό βάθους

**850**  
Watt

**65€**

ΚΩΔΙΚΟΣ:  
633096



- 850 Watt
- Μεταλλικό κιβώτιο
- Μεταλλικό τσοκ 13 mm
- Διάτρηση (ξύλο/μπετόν/ασφάλι): 25/13/10mm
- Ταχύτητα 0-3000 rpm
- Βάρος Κ/Μ: 2,4 / 2,9
- Πλαϊνή χειρολαβή

**1050**  
Watt

**85€**

ΚΩΔΙΚΟΣ:  
633097



### 2 ΤΑΧΥΤΗΤΩΝ

- 1050 Watt
- Μεταλλικό κιβώτιο
- Μεταλλικό τσοκ 13 mm
- Διάτρηση (ξύλο/μπετόν/ασφάλι): 40/20/16mm
- Ταχύτητα: (i.) 0-1100 rpm (ii.) 0-3000 rpm
- Βάρος Κ/Μ: 3,0 / 3,5
- Πλαϊνή χειρολαβή

## ΜΠΟΥΛΟΝΟΚΛΕΙΔΑ

**BÜLLE**  
MACHINERY - TOOLS

**450**  
Watt

**59€**

ΚΩΔΙΚΟΣ:  
633035



|                   |         |
|-------------------|---------|
| ΚΑΡΕ ΑΞΟΝΑ        | 1/2"    |
| ΙΣΧΥΣ (Watt)      | 450     |
| ΣΤΡΟΦΕΣ (R.P.M.)  | 0-3300  |
| ΚΡΟΥΣΕΙΣ (I.P.M.) | 0-3500  |
| ΡΟΠΗ (Nm)         | 297     |
| ΒΑΡΟΣ Κ/Μ (kg)    | 2,0/3,1 |

**1020**  
Watt

**89€**

ΚΩΔΙΚΟΣ:  
633004



|                   |         |
|-------------------|---------|
| ΚΑΡΕ ΑΞΟΝΑ        | 1/2"    |
| ΙΣΧΥΣ (Watt)      | 1020    |
| ΣΤΡΟΦΕΣ (R.P.M.)  | 2600    |
| ΚΡΟΥΣΕΙΣ (I.P.M.) | 3000    |
| ΡΟΠΗ (Nm)         | 480     |
| ΒΑΡΟΣ Κ/Μ (kg)    | 3,5/4,8 |

Συνοδεύεται  
με: 4 καρδιάκια  
1/2" (17, 19,  
21, 23 mm)

## ΗΛΕΚΤΡΙΚΟ ΚΑΤΣΑΒΙΔΙ

**BÜLLE**  
MACHINERY - TOOLS

**600**  
Watt

**55€** ΚΩΔΙΚΟΣ:  
633303



- 600 Watt
- Ταχύτητα 0-2400 rpm
- Ροπή 15 Nm
- Βίδα Ø 6,35 mm
- Τσοκ 6,35 (1/4") mm
- Βάρος 2,0 kg

## ΚΑΤΣΑΒΙΔΙΑ ΓΥΦΟΣΑΝΙΔΑΣ

**BÜLLE**  
MACHINERY - TOOLS

**520**  
Watt

**45€** ΚΩΔΙΚΟΣ:  
633002



- 520 Watt
- Ταχύτητα 0-4500 rpm
- Ροπή 8 Nm
- Βίδα Ø 6 mm
- Τσοκ 6,35 (1/4") mm
- Βάρος 1,5 kg

**600**  
Watt

**69€** ΚΩΔΙΚΟΣ:  
43455



- 600 Watt
- Ταχύτητα 0-4500 rpm
- Ροπή 8,2 Nm
- Βίδα Ø 6 mm
- Τσοκ 6,35 (1/4") mm
- Βάρος 1,8 kg

## ΠΙΣΤΟΛΕΤΑ SDS PLUS

**BÜLLE**  
MACHINERY - TOOLS

**710**  
Watt

**SDS**  
PLUS

**69€** ΚΩΔΙΚΟΣ:  
633008

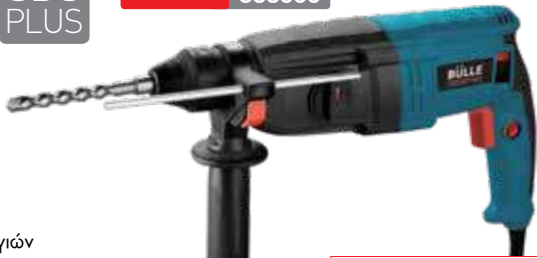

- 4 λειτουργιών
- 710 Watt
- Διάρθρωση max. Ø 24mm (μπετόν)
- Ισχύς κρούσης max. 2.6 Joule
- Ταχύτητα 0-1250 rpm
- Κρούσεις 0-5600 B.P.M.
- Βάρος 2,7 kg



Σε βαλίσσκι, συνοδεύεται με έξι τσοκ κρεμαγιέρας με αντάτορα, 3 τρυπανάκια, 1 καλέμι, 1 βελόνι

**800**  
Watt

**SDS**  
PLUS

**79€** ΚΩΔΙΚΟΣ:  
43477



- 4 λειτουργιών
- 800 Watt
- Διάρθρωση max. Ø 26mm (μπετόν)
- Ισχύς κρούσης max. 2.8 Joule
- Ταχύτητα 0-1200 rpm
- Κρούσεις 0-5300 B.P.M.
- Βάρος 2,8 kg



Σε βαλίσσκι, συνοδεύεται με έξι τσοκ κρεμαγιέρας με αντάτορα, 3 τρυπανάκια, 1 καλέμι, 1 βελόνι

**900**  
Watt

**SDS**  
PLUS

**89€** ΚΩΔΙΚΟΣ:  
633007



- 4 λειτουργιών
- 900 Watt
- Διάρθρωση max. Ø 30mm (μπετόν)
- Ισχύς κρούσης max. 3.2 Joule
- Ταχύτητα 0-1000 rpm
- Κρούσεις 0-5500 B.P.M.
- Βάρος 2,9 kg



Σε βαλίσσκι, συνοδεύεται με έξι τσοκ κρεμαγιέρας με αντάτορα, 3 τρυπανάκια, 1 καλέμι, 1 βελόνι

**720**  
Watt

**SDS**  
PLUS

**109€** ΚΩΔΙΚΟΣ:  
633040

**HEAVY DUTY**



- 4 λειτουργιών
- 720 Watt
- Διάρθρωση max. Ø 26mm (μπετόν)
- Ισχύς κρούσης max. 3.0 Joule
- Ταχύτητα 0-1300 rpm
- Κρούσεις 0-4500 B.P.M.
- Βάρος 2,7 kg



Σε βαλίσσκι, συνοδεύεται με 3 τρυπανάκια, 1 καλέμι, 1 βελόνι

**1500**  
Watt

**SDS**  
PLUS

**99€** ΚΩΔΙΚΟΣ:  
633055



- 4 λειτουργιών
- 1500 Watt
- Διάρθρωση max. Ø 32mm (μπετόν)
- Ισχύς κρούσης max. 4,5 Joule
- Ταχύτητα 0-870 rpm
- Κρούσεις 0-4100 B.P.M.
- Βάρος 4,9 kg



Σε βαλίσσκι, συνοδεύεται με 3 τρυπανάκια, 1 καλέμι, 1 βελόνι, βοηθητική λαβή

**1500**  
Watt

**SDS**  
PLUS

**129€** ΚΩΔΙΚΟΣ:  
633041

**HEAVY DUTY**



- 4 λειτουργιών
- 1500 Watt
- Διάρθρωση Ø 36mm (μπετόν)
- Ισχύς κρούσης max. 4,5 Joule
- Ταχύτητα 920 rpm
- Κρούσεις 4100 B.P.M.
- Βάρος 5,7 kg



Σε βαλίσσκι, συνοδεύεται με 3 τρυπανάκια, 1 καλέμι, 1 βελόνι, βοηθητική λαβή

Στις αναγραφόμενες προτεινόμενες τιμές συμπεριλαμβάνεται Φ.Π.Α. Για το κόστος μεταφορικών, συναρμολόγησης ή εγκατάστασης (όταν απαιτείται) αλλά και για το χρόνο διαθεσιμότητας του προϊόντος στο χώρο του καταστήματος, επικοινωνείτε με το κατάστημα.

1250  
Watt

SDS  
MAX

185€ ΚΩΔΙΚΟΣ:  
633042



- 1250 Watt
- Ισχύς κρούσης max. 10 Joule
- Διάτρηση max. Ø 40 mm (μπετόν)
- Ταχύτ. περιστροφής, 410 rpm
- Κρούσεις 3100 B.P.M.
- Βάρος 6,6 kg

Σε βαλτσάκι, συνοδεύεται με  
3 τρυπάνια, 1 βελόνι, 1 καλέμι

1350  
Watt

SDS  
MAX

279€ ΚΩΔΙΚΟΣ:  
633022

HEAVY DUTY



- 1350 Watt
- Ισχύς κρούσης max. 13 Joule
- Διάτρηση max. Ø 40mm (μπετόν)
- Ταχύτ. περιστροφής 150-516 rpm
- Κρούσεις 3120 B.P.M.
- Βάρος 8 kg

Σε βαλτσάκι, συνοδεύεται με  
2 τρυπάνια, 1 βελόνι, 1 καλέμι

ΣΚΑΠΤΙΚΑ - ΚΑΤΕΔΑΦΙΣΤΙΚΑ

1050  
Watt

SDS  
MAX

169€ ΚΩΔΙΚΟΣ:  
633043

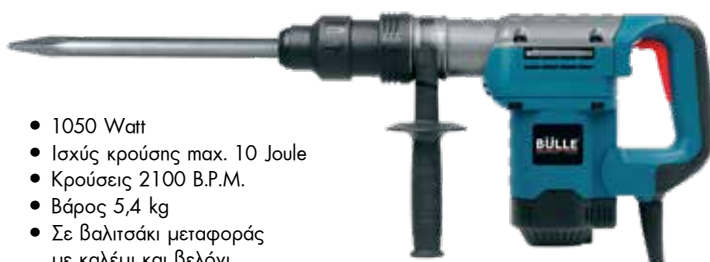

- 1050 Watt
- Ισχύς κρούσης max. 10 Joule
- Κρούσεις 2100 B.P.M.
- Βάρος 5,4 kg
- Σε βαλτσάκι μεταφοράς με καλέμι και βελόνι

1200  
Watt

SDS  
MAX

265€ ΚΩΔΙΚΟΣ:  
633061

HEAVY DUTY



- 1200 Watt
- Ισχύς κρούσης max. 14 Joule
- Κρούσεις 3100 B.P.M.
- Βάρος 5,6 kg
- Σε βαλτσάκι μεταφοράς με καλέμι και βελόνι

Αναμένεται  
από  
30/10/2023

1300  
Watt

SDS  
MAX

189€ ΚΩΔΙΚΟΣ:  
633089



- 1300 Watt
- Ισχύς κρούσης max. 20 Joule
- Κρούσεις 2400 B.P.M.
- Βάρος 7,7 kg
- Σε βαλτσάκι μεταφοράς με καλέμι και βελόνι

1700  
Watt

375€ ΚΩΔΙΚΟΣ:  
633025

30 x 410 mm



- 1700 Watt
- Ισχύς κρούσης 48 Joule
- Κρούσεις 1600 B.P.M.
- Βάρος 15,5 kg
- Σε βαλτσάκι μεταφοράς με καλέμι και βελόνι

1500  
Watt

SDS  
MAX

399€ ΚΩΔΙΚΟΣ:  
63412

Αναμένεται  
από  
15/10/2023

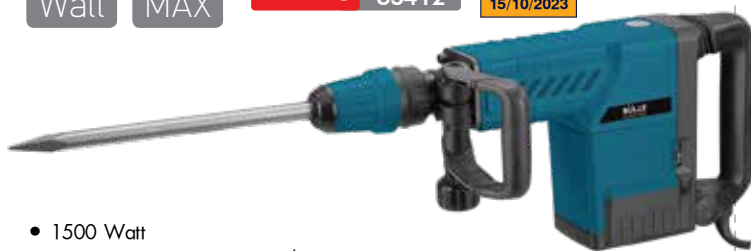

- 1500 Watt
- Ισχύς κρούσης max. 25 Joule
- Κρούσεις 1000-1900 B.P.M.
- Βάρος 10,7 kg
- Σε βαλτσάκι μεταφοράς με 1 εξαγωγικό κλειδί 10mm, 1 κατασβίδι, 1 βελόνι 18x400mm, 1 καλέμι 18x400mm, 1 δοχείο γράσου, 1 σετ καρβουνάκια

- Φορητή καροτιέρα για διατρήσεις υγρής κοπής, κυρίως σε τοικοποιία
- Με διακόπτη προστασίας από διαρροή ρεύματος PRCD
- Ισχυρός κινητήρας 2000 W ➤ Εργονομικός σχεδιασμός
- Είσοδος παροχής νερού (με βρυσάκι) με μειωτή πίεσης 1 Bar για την ψύξη των κοπτικών
- Εξωτερικά καρβουνάκια για εύκολη & γρήγορη αλλαγή

Ø  
**159**



**259€** ΚΩΔΙΚΟΣ: 633012

Συνοδεύεται με: πλαϊνή λαβή, οπίσθια λαβή, πλαστική βαλίτσα μεταφοράς

|                   |                                    |
|-------------------|------------------------------------|
| ΔΙΑΤΡΗΣΗ ΣΕ       |                                    |
| ΤΟΙΧΟ             | Ø159                               |
| ΙΣΧΥΣ (Watt)      | 2000                               |
| ΑΞΟΝΑΣ            | 1 1/4" UNC εξωτ., G 1/2" BSP εσωτ. |
| ΤΑΧΥΤΗΤΕΣ (σ.α.λ) | 0-1950                             |
| ΔΙΑΣΤ. ΣΥΣΚ. (mm) | 495 x 145 x 375                    |
| ΒΑΡΟΣ Κ/Μ (Kg)    | 6,5 / 9,7                          |



Στην τιμή δεν περιλαμβάνονται διαμαντοκορώνες

- Φορητή καροτιέρα για διατρήσεις υγρής κοπής
- Με διακόπτη ατομικής προστασίας PRCD (1ph / 16A-30MA)
- Υποδοχή για σύνδεση με νερό
- Είσοδος παροχής νερού (με βρυσάκι) με μειωτή πίεσης 1 Bar για την ψύξη των κοπτικών
- Στιβαρή κατασκευή
- Με μειωτή πίεσης 1 Bar

Ø  
**80**

Ø  
**200**



**329€** ΚΩΔΙΚΟΣ: 63470

|                   |                                    |
|-------------------|------------------------------------|
| ΔΙΑΤΡΗΣΗ ΣΕ       |                                    |
| ΜΠΕΤΟΝ/ΤΟΙΧΟ      | Ø80/Ø200                           |
| ΙΣΧΥΣ (Watt)      | 1500                               |
| ΑΞΟΝΑΣ            | 1 1/4" UNC εξωτ., G 1/2" BSP εσωτ. |
| ΤΑΧΥΤΗΤΕΣ (σ.α.λ) | 3 (950/1800/3450)                  |
| ΔΙΑΣΤ. ΣΥΣΚ. (mm) | 140 x 380 x 490                    |
| ΒΑΡΟΣ Κ/Μ (Kg)    | 7 / 9,4                            |



Στην τιμή δεν περιλαμβάνονται διαμαντοκορώνες

Επαγγελματικές καροτιέρες στιβαρής κατασκευής για διατρήσεις σε σκυρόδεμα, τοικοποιία, άσφαλο και λοιπά δομικά υλικά. Διαθέτουν ενισχυμένα μοτέρ υψηλής αντοχής. Συνοδεύονται με ρυθμιζόμενη στιβαρή βάση (στερέωσης με πάκτωση) με ειδικά σχεδιασμένες αυλακώσεις που διασφαλίζουν σταθερή -χωρίς τζόγο κύλιση του εργαλείου- και εύκολη ρύθμιση ύψους και κλίσης του τρυπανιού. Αλφάδι ενσωματωμένο στο φορείο. Διαθέτουν αντιπλεκτροπληξιακό διακόπτη ατομικής προστασίας (PRCD, 16A, 3600W, 10mA, 30ms). Με μηχανισμό σύνδεσης με νερό, με μειωτή πίεσης 1 Bar που δίνει τη δυνατότητα υγρών κοπών.



Ø  
**205**

**940€** ΚΩΔΙΚΟΣ: 63471

Ø  
**255**

**1.120€** ΚΩΔΙΚΟΣ: 63472

|                   |                                    |                  |
|-------------------|------------------------------------|------------------|
| ΚΩΔΙΚΟΣ           | <b>63471</b>                       | <b>63472</b>     |
| ΔΙΑΤΡΗΣΗ ΣΕ       |                                    |                  |
| ΜΠΕΤΟΝ            | Ø205                               | Ø255             |
| ΙΣΧΥΣ (Watt)      | 2400                               | 2800             |
| ΑΞΟΝΑΣ            | 1 1/4" UNC εξωτ., G 1/2" BSP εσωτ. |                  |
| ΤΑΧΥΤΗΤΕΣ (σ.α.λ) | 1 (750)                            | 2 (500/920)      |
| ΔΙΑΣΤ. ΣΥΣΚ. (mm) | 1080 x 370 x 380                   | 1080 x 370 x 380 |
| ΒΑΡΟΣ Κ/Μ (Kg)    | 31 / 35                            | 35 / 39          |



Σημείωση: Οι καροτιέρες συνοδεύονται με τη βάση, στην τιμή δεν περιλαμβάνονται διαμαντοκορώνες

**Διαμαντοκορώνες Σπείρωμα G 1/2" BSP Αρσενικό (Υγρής Κοπής)**

| ΚΩΔ.  | (mm)     | ΤΙΜΗ |
|-------|----------|------|
| 68688 | Ø 12x160 | 25 € |
| 68689 | Ø 14x200 | 27 € |
| 68690 | Ø 16x250 | 28 € |
| 68691 | Ø 18x350 | 30 € |
| 68692 | Ø 20x350 | 32 € |
| 68693 | Ø 22x350 | 33 € |
| 68694 | Ø 24x350 | 34 € |
| 68695 | Ø 25x350 | 35 € |
| 68696 | Ø 28x350 | 37 € |

| ΚΩΔ.   | (mm)     | ΤΙΜΗ |
|--------|----------|------|
| 68697  | Ø 30x350 | 37 € |
| 68698  | Ø 32x350 | 39 € |
| 686001 | Ø 36x350 | 40 € |
| 686002 | Ø 38x400 | 42 € |
| 686003 | Ø 40x400 | 44 € |
| 686004 | Ø 44x400 | 45 € |
| 686005 | Ø 46x400 | 46 € |
| 686006 | Ø 50x400 | 48 € |

**Διαμαντοκορώνες 1 1/4" UNC Θηλυκό (Υγρής Κοπής)**

| ΚΩΔ.  | (mm)      | ΤΙΜΗ |
|-------|-----------|------|
| 68668 | Ø 32x420  | 39 € |
| 68669 | Ø 40x450  | 44 € |
| 68670 | Ø 53x450  | 48 € |
| 68671 | Ø 63x450  | 53 € |
| 68672 | Ø 71x450  | 59 € |
| 68687 | Ø 76x450  | 66 € |
| 68673 | Ø 83x450  | 74 € |
| 68674 | Ø 95x450  | 82 € |
| 68675 | Ø 102x450 | 86 € |
| 68676 | Ø 110x450 | 94 € |

| ΚΩΔ.  | (mm)      | ΤΙΜΗ  |
|-------|-----------|-------|
| 68677 | Ø 127x450 | 109 € |
| 68678 | Ø 132x450 | 122 € |
| 68679 | Ø 152x450 | 129 € |
| 68680 | Ø 166x450 | 152 € |
| 68681 | Ø 180x450 | 172 € |
| 68682 | Ø 202x450 | 217 € |
| 68683 | Ø 220x450 | 297 € |
| 68684 | Ø 255x450 | 347 € |
| 68685 | Ø 300x450 | 429 € |

Στις αναγραφόμενες προτεινόμενες τιμές συμπεριλαμβάνεται Φ.Π.Α. Για το κόστος μεταφορικών, συναρμολόγησης ή εγκατάστασης (όταν απαιτείται) αλλά και για το χρόνο διαθεσιμότητας του προϊόντος στο χώρο του καταστήματος, επικοινωνείτε με το κατάστημα.

## ΜΑΓΝΗΤΙΚΑ ΔΡΑΠΑΝΑ

**BÜLLE**  
MACHINERY - TOOLS

**1100**  
Watt

**35**  
mm

**670€**

ΚΩΔΙΚΟΣ:  
633047

- Ικανότητα Διάτρησης: 35mm με ποττροκορώνα 13mm με τρυπάνι
- Βάθος Διάτρησης: 50mm με ποττροκορώνα
- Ταχύτ. άνευ φορτίου: 700 rpm
- Δύναμη Μαγνήτη: 10.000N
- Βάρος: 10,5 Kg



Η ποττροκορώνα δεν περιλαμβάνεται

**1500**  
Watt

**60**  
mm

**1.050€**

ΚΩΔΙΚΟΣ:  
633076

- Ικανότη. Διάτρησης: 60mm με ποττροκορώνα 32mm με τρυπάνι (κάνος ΜΤ3)
- Βάθος Διάτρ.: 75mm με ποττροκορώνα
- 2 μηχανικές ταχύτητες άνευ φορτίου: 250/450 rpm
- Δύναμη Μαγνήτη: 15.000N
- Βάρος: 21 Kg



Η ποττροκορώνα δεν περιλαμβάνεται

**1500**  
Watt

**60**  
mm

**1.210€**

ΚΩΔΙΚΟΣ:  
633311

- Ικανότη. Διάτρησης: 60mm με ποττροκορώνα 32mm με τρυπάνι (κάνος ΜΤ3)
- Βάθος Διάτρ.: 75mm με ποττροκορώνα
- 2 μηχανικές ταχύτητες άνευ φορτίου: 250/450 rpm
- Δύναμη Μαγνήτη: 15.000N
- Κατάλληλο και για διάνοξη σπειρωμάτων (max. κολαούζο Μ22) δεξί - αριστερό
- Με ρυθμιστή στροφών δεξί / αριστερό
- Βάρος: 21 Kg



Η ποττροκορώνα δεν περιλαμβάνεται

## ΠΟΤΤΡΟΚΟΡΩΝΕΣ HSS WELDON



### ΒΑΘΟΣ ΚΟΠΗΣ 25mm

| ΚΩΔ.  | (mm) | ΤΙΜΗ |
|-------|------|------|
| 68623 | 12   | 15 € |
| 68624 | 13   | 15 € |
| 68625 | 14   | 17 € |
| 68627 | 16   | 18 € |

| ΚΩΔ.  | (mm) | ΤΙΜΗ |
|-------|------|------|
| 68628 | 17   | 18 € |
| 68629 | 18   | 19 € |
| 68630 | 20   | 22 € |
| 68631 | 22   | 25 € |
| 68632 | 24   | 25 € |

### ΒΑΘΟΣ ΚΟΠΗΣ 50mm

| ΚΩΔ.  | (mm) | ΤΙΜΗ |
|-------|------|------|
| 68633 | 25   | 25 € |
| 68634 | 26   | 28 € |
| 68635 | 28   | 31 € |
| 68636 | 30   | 31 € |
| 68637 | 32   | 35 € |
| 68638 | 14   | 21 € |
| 68639 | 18   | 24 € |
| 68640 | 22   | 28 € |
| 68641 | 24   | 31 € |
| 68642 | 26   | 34 € |
| 68643 | 28   | 37 € |
| 68644 | 30   | 40 € |

## ΔΙΣΚΟΠΡΙΟΝΑ ΜΕΤΑΛΛΟΥ

**BÜLLE**  
MACHINERY - TOOLS

**2300**  
Watt

**355**

**149€**

ΚΩΔΙΚΟΣ:  
63487

- > Soft Start ομαλής εκκίνησης
- > Περιλαμβάνεται ο δίσκος κοπής
- > Θερμικό προστασίας
- > Ταχυμέγγενη

- Κάθετη λαβή • 2300 Watt
- Δίσκος Ø 355 mm
- Ρυθμιζόμενη γωνία μέγγενης 0° - 45°
- Ταχύτητα: 4000 rpm
- Βάρος 17 kg



**2400**  
Watt

**355**

**199€**

ΚΩΔΙΚΟΣ:  
63443

- > Soft Start ομαλής εκκίνησης
- > Περιλαμβάνεται ο δίσκος κοπής
- > Θερμικό προστασίας
- > Ταχυμέγγενη

- Οριζόντια λαβή • 2400 Watt
- Δίσκος Ø 355 mm
- Ρυθμιζόμενη γωνία μέγγενης 0° - 45°
- Ταχύτητα: 3800 rpm
- Βάρος 20 kg



## ΣΥΓΚΟΛΛΗΤΙΚΟ ΠΛΑΣΤΙΚΩΝ ΣΩΛΗΝΩΝ

**BÜLLE**  
MACHINERY - TOOLS

**1500**  
Watt

**59€**

ΚΩΔΙΚΟΣ:  
633058

|                  |                    |
|------------------|--------------------|
| ΙΣΧΥΣ            | 1500 Watt          |
| ΤΑΣΗ             | 220-240/50 Volt/Hz |
| ΡΥΘΜΙΣΗ ΘΕΡΜΟΚΡ. | 0 - 300 °C         |
| ΔΙΑΜΕΤΡΟΣ ΣΩΛΗΝΑ | Ø20 - Ø63 mm       |
| ΒΑΡΟΣ (kg)       | 0,9                |



Συνοδεύεται με: 1 κόφτη, 6 μήτρες (Ø20, Ø25, Ø32, Ø40, Ø50, Ø63 mm), μεταλλική βαλίτσα μεταφοράς

## ΓΩΝΙΑΚΟΙ ΤΡΟΧΟΙ

**BÜLLE**  
MACHINERY - TOOLS

**35€**

ΚΩΔΙΚΟΣ:  
633094

Ø 115 mm  
710 Watt  
12000 rpm  
1.5 kg



Slim body:  
με λεπτό σώμα  
για άνετο κράτημα

**38€**

ΚΩΔΙΚΟΣ:  
633092

Ø 125 mm  
750 Watt  
12000 rpm  
1.6 kg



Slim body:  
με λεπτό σώμα  
για άνετο κράτημα

**40€**

ΚΩΔΙΚΟΣ:  
633093

Ø 125 mm  
850 Watt  
12000 rpm  
1.5 kg



Slim body:  
με λεπτό σώμα  
για άνετο κράτημα

**42€**

ΚΩΔΙΚΟΣ:  
63463

Ø 125 mm  
900 Watt  
11000 rpm  
2.0 kg



**45€**

ΚΩΔΙΚΟΣ:  
63474

Ø 125 mm  
900 Watt  
4000-12000 rpm  
2.0 kg



Με ηλεκτρονική  
ρύθμιση  
στροφών

**52€**

ΚΩΔΙΚΟΣ:  
63498

Ø 125 mm  
1100 Watt  
2000-9000 rpm  
2.5 kg



Με ηλεκτρονική  
ρύθμιση  
στροφών

**49€**

ΚΩΔΙΚΟΣ:  
63464

Ø 125 mm  
1200 Watt  
4000-12000 rpm  
2.4 kg



Με ηλεκτρονική  
ρύθμιση  
στροφών

**69€**

ΚΩΔΙΚΟΣ:  
633329

Ø 125 mm  
1400 Watt  
3000-11000 rpm  
2.3 kg



Με ηλεκτρονική  
ρύθμιση  
στροφών

**99€**

ΚΩΔΙΚΟΣ:  
63483

Ø 230 mm  
2350 Watt  
6500 rpm  
5.4 kg



Με περιστρεφόμενη  
λαβή



ΓΙΑ ΟΙΚΟΔΟΜΙΚΟ ΚΟΦΤΗ  
ΔΟΜΙΚΩΝ ΥΛΙΚΩΝ  
Βλ. Σελ. 35

## ΒΑΣΗ ΣΤΗΡΙΞΗΣ Β.Τ. ΓΙΑ ΓΩΝΙΑΚΟ ΤΡΟΧΟ

**25€**

ΚΩΔΙΚΟΣ:  
642004

Ø115/125mm



- Χρήσιμο εξάρτημα για την μετατροπή του γωνιακού τροχού σε σταθερό μίνι κόφτη (δισκοπρίονο)
- Κατάλληλο για γωνιακούς τροχούς Ø115-Ø125
- Ενισχυμένη κατασκευή με κατό μπράσο, δυνατό ελατήριο επαναφοράς και ρυθμιζόμενη μέγγνη
- Βάση από μαντέμι για μεγάλη σταθερότητα
- Μέγγνη με άνοιγμα έως 80mm και περιστροφή έως 45°
- Ενσωματωμένος προφυλακτήρας προστασίας
- Βάθος κοπής έως 30mm

## ΑΛΟΙΦΑΔΟΡΟΙ

**BÜLLE**  
MACHINERY - TOOLS

**1100**  
Watt

Ø  
**180**

**79€**

ΚΩΔΙΚΟΣ:  
63489



- 1100 Watt • Ταχύτητα: 600-3000 rpm
- Soft Start (ομαλή εκκίνηση) • Βάρος: 1,7 kg

**1200**  
Watt

Ø  
**180**

**89€**

ΚΩΔΙΚΟΣ:  
43456

Heavy Duty  
(βαρ. τύπου)



- 1200 Watt • Ταχύτητα: 660-3500 rpm
- Soft Start (ομαλή εκκίνηση) • Βάρος: 2,0 kg

**720**  
Watt

Ø  
**150**

**109€**

ΚΩΔΙΚΟΣ:  
63490

**BÜLLE**  
MACHINERY - TOOLS



- 720 Watt • Ταχύτητα: 2100-5000 rpm
- Λαβή και κεφαλή από αντλιοσθητικό υλικό
- Βάρος: 2,8 kg

(Σημ.: Για αλοιφαδόρο μπαταρίας βλ. σελ. 32)

Στις αναγραφόμενες προτεινόμενες τιμές συμπεριλαμβάνεται Φ.Π.Α. Για το κόστος μεταφορικών, συναρμολόγησης ή εγκατάστασης (όταν απαιτείται) αλλά και για το χρόνο διαθεσιμότητας του προϊόντος στο χώρο του καταστήματος, επικοινωνείτε με το κατάστημα.

300  
WattØ  
125

42€

ΚΩΔΙΚΟΣ:  
633051

|                       |           |
|-----------------------|-----------|
| ΙΣΧΥΣ (Watt)          | 300       |
| ΤΑΧΥΤΗΤΑ (R.P.M.)     | 0 - 13000 |
| ΔΙΑΣΤ. ΠΕΛΜΑΤΟΣ* (mm) | Ø 125     |
| ΕΚΚΕΝΤΡΟ (mm)         | Ø2        |
| ΒΑΡΟΣ Κ/Μ (kg)        | 1,6 / 1,8 |

\* Πέλημα με velcro

380  
WattØ  
125

49€

ΚΩΔΙΚΟΣ:  
63458

|                       |            |
|-----------------------|------------|
| ΙΣΧΥΣ (Watt)          | 380        |
| ΤΑΧΥΤΗΤΑ (R.P.M.)     | 6000-13000 |
| ΔΙΑΣΤ. ΠΕΛΜΑΤΟΣ* (mm) | Ø125       |
| ΕΚΚΕΝΤΡΟ (mm)         | Ø2         |
| ΒΑΡΟΣ Κ/Μ (kg)        | 2,0/2,2    |

\* Πέλημα με velcro

430  
WattØ  
150

54€

ΚΩΔΙΚΟΣ:  
633079

|                       |            |
|-----------------------|------------|
| ΙΣΧΥΣ (Watt)          | 430        |
| ΤΑΧΥΤΗΤΑ (R.P.M.)     | 6000-13000 |
| ΔΙΑΣΤ. ΠΕΛΜΑΤΟΣ* (mm) | Ø150       |
| ΕΚΚΕΝΤΡΟ (mm)         | Ø2         |
| ΒΑΡΟΣ Κ/Μ (kg)        | 2,3/2,5    |

\* Πέλημα με velcro

## ΠΑΛΜΙΚΑ ΤΡΙΒΕΙΑ

200  
Watt

35€

ΚΩΔΙΚΟΣ:  
633078

|                       |             |
|-----------------------|-------------|
| ΙΣΧΥΣ (Watt)          | 200         |
| ΤΑΧΥΤΗΤΑ (R.P.M.)     | 12500       |
| ΔΙΑΣΤ. ΠΕΛΜΑΤΟΣ* (mm) | 150x150x100 |
| ΒΑΡΟΣ Κ/Μ (kg)        | 1,6/1,7     |

\* Τριγωνικό πέλημα με velcro

240  
Watt

37€

ΚΩΔΙΚΟΣ:  
63457

|                       |         |
|-----------------------|---------|
| ΙΣΧΥΣ (Watt)          | 240     |
| ΤΑΧΥΤΗΤΑ (R.P.M.)     | 15000   |
| ΔΙΑΣΤ. ΠΕΛΜΑΤΟΣ* (mm) | 100x110 |
| ΒΑΡΟΣ Κ/Μ (kg)        | 1,6/1,7 |

\* Πέλημα με velcro &amp; άγκιστρα

240  
Watt

45€

ΚΩΔΙΚΟΣ:  
63455

|                       |              |
|-----------------------|--------------|
| ΙΣΧΥΣ (Watt)          | 240          |
| ΤΑΧΥΤΗΤΑ (R.P.M.)     | 6000 - 13000 |
| ΔΙΑΣΤ. ΠΕΛΜΑΤΟΣ* (mm) | 90x182       |
| ΒΑΡΟΣ Κ/Μ (kg)        | 1,9/2,0      |

\* Πέλημα με velcro &amp; άγκιστρα

260  
Watt

47€

ΚΩΔΙΚΟΣ:  
633050

|                       |              |
|-----------------------|--------------|
| ΙΣΧΥΣ (Watt)          | 260          |
| ΤΑΧΥΤΗΤΑ (R.P.M.)     | 6000 - 12000 |
| ΔΙΑΣΤ. ΠΕΛΜΑΤΟΣ* (mm) | 90 x 187     |
| ΒΑΡΟΣ Κ/Μ (kg)        | 2,0/2,3      |

\* Πέλημα με velcro &amp; άγκιστρα

320  
Watt

57€

ΚΩΔΙΚΟΣ:  
63456

|                       |              |
|-----------------------|--------------|
| ΙΣΧΥΣ (Watt)          | 320          |
| ΤΑΧΥΤΗΤΑ (R.P.M.)     | 6000 - 12000 |
| ΔΙΑΣΤ. ΠΕΛΜΑΤΟΣ* (mm) | 230 x 115    |
| ΒΑΡΟΣ Κ/Μ (kg)        | 2,6/2,7      |

\* Πέλημα με velcro &amp; άγκιστρα

300  
Watt

69€

ΚΩΔΙΚΟΣ:  
633049Heavy Duty  
(βαρ. τύπου)

|                       |           |
|-----------------------|-----------|
| ΙΣΧΥΣ (Watt)          | 300       |
| ΤΑΧΥΤΗΤΑ (R.P.M.)     | 10000     |
| ΔΙΑΣΤ. ΠΕΛΜΑΤΟΣ* (mm) | 229 x 115 |
| ΒΑΡΟΣ Κ/Μ (kg)        | 3,0/3,3   |

\* Πέλημα με άγκιστρα



## ΚΥΛΙΝΔΡΙΚΟ ΤΡΙΒΕΙΟ ΠΟΛΛΑΠΛΩΝ ΧΡΗΣΕΩΝ

**BÜLLE**  
MACHINERY - TOOLS

420  
Watt

85€

ΚΩΔΙΚΟΣ:  
633052

- > Ρυθμιζόμενης ταχύτητας κατάλληλο για τρίψιμο, λείανση, γυάλισμα, αφαίρεση & σκουριάς χρωμάτων
- > Για επεξεργασία ζύλου και διαφόρων μετάλλων
- > Εργονομικής σχεδίασης δίνει τη δυνατότητα χειρισμού με ένα χέρι ή δύο χέρια
- > Υποδοχή σύνδεσης για απορρόφηση σκόνης



|                       |             |
|-----------------------|-------------|
| ΙΣΧΥΣ (W)             | 420         |
| ΤΑΧΥΤΗΤΑ (rpm)        | 1000 - 3200 |
| ΔΙΑΣΤ. ΚΥΛΙΝΔΡΟΥ (mm) | ∅ 76 x 100  |
| ΒΑΡΟΣ Κ/Μ (kg)        | 2,7 / 4,6   |



**Συνοδεύεται με:** τσάντα μεταφοράς, κυλινδρικό γυαλόχαρτο 60GR (2 τεμ.), 80GR (2 τεμ.), 120GR (2 τεμ.), κυλινδρική βούρτσα καθαρισμού μεσαίας τραχύτητας, κυλινδρική βούρτσα καθαρισμού υψηλής τραχύτητας, κυλινδρική βούρτσα αφαίρεσης σκουριάς & βαφής

## ΣΤΑΘΕΡΟ ΤΡΙΒΕΙΟ ΔΙΣΚΟΥ

**BÜLLE**  
MACHINERY - TOOLS

140  
Watt

59€

ΚΩΔΙΚΟΣ:  
633039

- > Με ρυθμιστή στροφών 1150-3600 rpm
- > Κλίση τραπέζιου άνω & κάτω
- > Δυνατότητα στήριξης τριβείου σε οριζόντια ή κάθετη θέση



|                       |          |
|-----------------------|----------|
| ΙΣΧΥΣ (Watt)          | 140 (S2) |
| ΣΤΡΟΦΕΣ (R.P.M.)      | 3600     |
| ΔΙΑΜΕΤΡΟΣ ΔΙΣΚΟΥ (mm) | ∅125     |
| ΚΛΙΣΗ ΤΡΑΠΕΖΙΟΥ ΑΝΩ   | έως 10°  |
| ΚΑΤΩ                  | έως 50°  |
| ΔΙΑΣΤΑΣΕΙΣ ΤΡΑΠ. (mm) | 140x98   |
| ΒΑΡΟΣ Κ/Μ (kg)        | 2,5/3,3  |

**Συνοδεύεται με:** 3 αυτοκόλλητους δίσκους λείανσης, μέγγενη στήριξης τριβείου, μοιραγωγμόνιο

## ΠΑΛΜΙΚΟ ΠΟΛΥΕΡΓΑΛΕΙΟ

**BÜLLE**  
MACHINERY - TOOLS

330  
Watt

69€

ΚΩΔΙΚΟΣ:  
633005

- > Με αυτόματο κλειδωμα λάμας (Quick in)
- > Φωτισμός LED



Περιλαμβάνει 13 εξαρτήματα

|                  |             |
|------------------|-------------|
| ΙΣΧΥΣ (Watt)     | 330         |
| ΣΤΡΟΦΕΣ (R.P.M.) | 11000-21000 |
| ΓΩΝΙΑ ΤΑΛΑΝΤΩΣΗΣ | 3,2°        |
| ΒΑΡΟΣ Κ/Μ (kg)   | 1,6/2,7     |

## ΠΕΡΙΣΤΡΟΦΙΚΟ ΠΟΛΥΕΡΓΑΛΕΙΟ

**BÜLLE**  
MACHINERY - TOOLS

180  
Watt

59€

ΚΩΔΙΚΟΣ:  
633037

- > Τσοκ 3 σταθμών
- > Αποσπώμενο φακό LED
- > Κλειδωμα άξονα
- > Εξωτερικές καρβονοθήκες
- > Αντιολισθητικό ελαστικό
- > Ρυθμιστής στροφών
- > Πλούσιος εξοπλισμός



ΜΕ 110  
ΕΞΑΡΤΗΜΑΤΑ



|                  |            |
|------------------|------------|
| ΙΣΧΥΣ (Watt)     | 180        |
| ΣΤΡΟΦΕΣ (R.P.M.) | 5000-35000 |
| ΒΑΡΟΣ Κ/Μ (kg)   | 0,63/2,5   |

**Συνοδεύεται με:** κιτ από 110 εξαρτήματα, εύκαμπη ντίτσα, μέγγενη στήριξης ράβδου, ρυθμιστή βάθους τρυπήματος, πιεσόμενη ράβδος-στήριξη εργαλείου

## ΠΕΡΙΣΤΡΟΦΙΚΟ ΠΟΛΥΕΡΓΑΛΕΙΟ - ΡΟΥΤΕΡ

**BÜLLE**  
MACHINERY - TOOLS

550  
Watt

75€

ΚΩΔΙΚΟΣ:  
633302



ΜΕ 255  
ΕΞΑΡΤΗΜΑΤΑ

- > Πολυεργαλείο "ALL IN ONE". Μετατρέπεται γρήγορα σε ρούτερ, δισκορίονο, ράσπα, χαράκτρα, τρυπάνι ακριβείας, τριβείο λείανσης κ.α.
- > Σύστημα γρήγορης αντικατάστασης εξαρτημάτων



|                   |            |
|-------------------|------------|
| ΙΣΧΥΣ (Watt)      | 550        |
| ΤΑΧΥΤΗΤΑ (R.P.M.) | 5000-25000 |
| ΒΑΡΟΣ (kg)        | 1,67       |

**Συνοδεύεται με:** 1 βοηθητική χειρολαβή, 1 οδηγό παράλληλης κοπής, 1 οδηγό κυκλικής κοπής, 1 αντάπτορα ηλεκτ. σκούπας, 4 τσοκ (1/4" - 1/8" - 3/16" - 6 mm), 1 εύκαμπη ντίτσα, 1 σετ 255 εξαρτημάτων

## ΡΟΥΤΕΡ ΚΟΥΡΕΥΤΙΚΟ ΠΕΡΙΘΩΡΙΩΝ

**BÜLLE**  
MACHINERY - TOOLS

**710**  
Watt

**59€** ΚΩΔΙΚΟΣ:  
633062

- > Ισχυρό μοτέρ
- > 3 διαφορετικά τσακ
- > Δυνατότητες μετατροπής με τις προαιρετικές βάσεις

|                      |             |
|----------------------|-------------|
| ΙΣΧΥΣ (Watt)         | 710         |
| ΤΑΧΥΤΗΤΑ (R.P.M.)    | 10000-30000 |
| ΡΥΘΜΙΣΗ ΒΥΘΙΣΗΣ (mm) | 0-20        |
| ΒΑΡΟΣ (kg)           | 1,9         |



Συνοδεύεται με:

- 3 σφιγκτήρες (τσακ) Ø6, Ø6,35 (1/4"), Ø8
- σετ οδηγών κοπής
- κλειδιά μονταρίσματος

### ΠΡΟΑΙΡΕΤΙΚΟΣ ΕΞΟΠΛΙΣΜΟΣ

**Σετ 3 Βάσεων:** **49€** ΚΩΔΙΚΟΣ:  
64297



+



+



i. Βάση κουρευτικού περιθωρίων με ρυθμιζόμενη κλίση -45° έως +30°

ii. Βάση ρούτερ φρεζαρίσματος άκρης

iii. Βάση ρούτερ 2 χειρολαβών

## ΡΟΥΤΕΡ

**BÜLLE**  
MACHINERY - TOOLS

**2200**  
Watt

**125€** ΚΩΔΙΚΟΣ:  
633001



|                     |            |
|---------------------|------------|
| ΙΣΧΥΣ (Watt)        | 2200       |
| ΤΑΧΥΤΗΤΑ (R.P.M.)   | 9000-22000 |
| ΒΑΘΟΣ ΚΟΠΗΣ (mm)    | 70         |
| ΔΙΑΜΕΤΡΟΣ ΤΣΟΚ (mm) | Ø 12       |
| ΒΑΡΟΣ (kg)          | 5,8        |



Συνοδεύεται με: αντάπτορα για τσακ 6 & 8 mm, κοπτικό 12 mm, 2 οδηγούς για κυκλική & ευθεία κοπή, κλειδί

## ΦΡΕΖΟΚΑΒΙΛΙΕΡΑ

**BÜLLE**  
MACHINERY - TOOLS

**900**  
Watt

**75€** ΚΩΔΙΚΟΣ:  
63475



- > Μπουτόν ασφάλισης άξονα για γρήγορη αλλαγή δίσκου
- > Αναρρόφηση & συλλογή σκόνης

|                    |                   |
|--------------------|-------------------|
| ΙΣΧΥΣ (Watt)       | 900               |
| ΤΑΧΥΤΗΤΑ (R.P.M.)  | 11000             |
| ΔΙΑΜ. ΛΕΠΙΔΑΣ (mm) | Ø 100x Ø 22 x 3.8 |
| ΣΥΜΒΑΤΑ ΜΠΙΣΚΟΤΑ   | No. 20 max.       |
| ΒΑΡΟΣ (kg)         | 2,9               |

Συνοδεύεται με: σακούλα συλλογής σκόνης, κλειδί αλλαγής δίσκου, δίσκο κοπής, 20 μπισκότα #0, 20 μπισκότα #10, 20 μπισκότα #20

## ΠΛΑΝΕΣ

**BÜLLE**  
MACHINERY - TOOLS

**620**  
Watt

**59€** ΚΩΔΙΚΟΣ:  
633026



|                      |       |
|----------------------|-------|
| ΙΣΧΥΣ (Watt)         | 620   |
| ΤΑΧΥΤΗΤΑ (R.P.M.)    | 17000 |
| ΠΛΑΤΟΣ ΠΛΑΝΙΣΜ. (mm) | 82    |
| ΒΑΘΟΣ ΠΛΑΝΙΣΜ. (mm)  | 2     |
| ΒΑΘΟΣ ΠΑΤΟΥΡΑΣ (mm)  | 9     |
| ΒΑΡΟΣ (kg)           | 2,8   |

**750**  
Watt

**65€** ΚΩΔΙΚΟΣ:  
63454



|                      |       |
|----------------------|-------|
| ΙΣΧΥΣ (Watt)         | 750   |
| ΤΑΧΥΤΗΤΑ (R.P.M.)    | 17000 |
| ΠΛΑΤΟΣ ΠΛΑΝΙΣΜ. (mm) | 82    |
| ΒΑΘΟΣ ΠΛΑΝΙΣΜ. (mm)  | 3     |
| ΒΑΘΟΣ ΠΑΤΟΥΡΑΣ (mm)  | 18    |
| ΒΑΡΟΣ (kg)           | 3,0   |

**650**  
Watt

**45€**

ΚΩΔΙΚΟΣ:  
63461



|                    |          |
|--------------------|----------|
| ΙΣΧΥΣ (Watt)       | 650      |
| ΤΑΧΥΤΗΤΑ ( S.P.M.) | 800-3000 |
| ΙΚΑΝΟΤ. ΚΟΠΗΣ (mm) |          |
| ΞΥΛΟ/ΜΕΤΑΛΛΟ       | 80/8     |
| ΒΑΡΟΣ Κ/Μ (kg)     | 2,4/2,5  |

**750**  
Watt

**55€**

ΚΩΔΙΚΟΣ:  
63460



**ΜΕ LASER  
ΟΔΗΓΟ  
ΚΟΠΗΣ**

|                    |          |
|--------------------|----------|
| ΙΣΧΥΣ (Watt)       | 750      |
| ΤΑΧΥΤΗΤΑ ( S.P.M.) | 800-3000 |
| ΙΚΑΝΟΤ. ΚΟΠΗΣ (mm) |          |
| ΞΥΛΟ/ΜΕΤΑΛΛΟ       | 100/10   |
| ΒΑΡΟΣ Κ/Μ (kg)     | 2,5/2,6  |

**600**  
Watt

**89€**

ΚΩΔΙΚΟΣ:  
633046



**HEAVY DUTY  
(ΒΑΡ. ΤΥΠΟΥ)**

|                    |          |
|--------------------|----------|
| ΙΣΧΥΣ (Watt)       | 600      |
| ΤΑΧΥΤΗΤΑ ( S.P.M.) | 500-2500 |
| ΙΚΑΝΟΤ. ΚΟΠΗΣ (mm) |          |
| ΞΥΛΟ/ΜΕΤΑΛΛΟ       | 130/10   |
| ΒΑΡΟΣ Κ/Μ (kg)     | 3,1/3,5  |

## ΗΛΕΚΤΡΙΚΕΣ ΣΠΑΘΟΣΕΓΕΣ

**600**  
Watt

**65€**

ΚΩΔΙΚΟΣ:  
633038



- > Μεταβλητής ταχύτητας
- > Σύστημα (Quick in) γρήγορης αλλαγής λάμας (χωρίς εργαλεία)
- > Αλουμινένιο κιβώτιο μειωτήρα

|                   |         |
|-------------------|---------|
| ΙΣΧΥΣ (Watt)      | 600     |
| ΤΑΧΥΤΗΤΑ (S.P.M.) | 0-3500  |
| ΔΙΑΔΡΟΜΗ (mm)     | 12,7    |
| ΒΑΡΟΣ Κ/Μ (kg)    | 1,9/2,4 |

**1100**  
Watt

**79€**

ΚΩΔΙΚΟΣ:  
63459



- > Μεταβλητής ταχύτητας
- > Με περιστρεφόμενη λαβή (8 γωνίες)
- > Με αυτόματο κλείδωμα λάμας (Quick in)

|                   |        |
|-------------------|--------|
| ΙΣΧΥΣ (Watt)      | 1100   |
| ΤΑΧΥΤΗΤΑ (S.P.M.) | 0-2800 |
| ΔΙΑΔΡΟΜΗ (mm)     | 28     |
| ΒΑΡΟΣ Κ/Μ (kg)    | 3,8/4  |

**1400**  
Watt

**119€**

ΚΩΔΙΚΟΣ:  
633003

**HEAVY DUTY  
(ΒΑΡ. ΤΥΠΟΥ)**



- > Μεταβλητής ταχύτητας
- > Με σύστημα ταλάντωσης της λάμας για γρηγορότερες κοπές
- > Με αντικραδασμικό σύστημα για λιγότερες δονήσεις

|                   |         |
|-------------------|---------|
| ΙΣΧΥΣ (Watt)      | 1400    |
| ΤΑΧΥΤΗΤΑ (S.P.M.) | 0-2800  |
| ΔΙΑΔΡΟΜΗ (mm)     | 32      |
| ΒΑΡΟΣ Κ/Μ (kg)    | 4,5/4,8 |

## ΔΙΣΚΟΠΡΙΟΝΑ

**710**  
Watt

**85€**

ΚΩΔΙΚΟΣ:  
633036

- > Με οδηγό κοπής Laser
- > Με οδηγό κοπής βάθους
- > Αντάπτορας σύνδεσης με ηλεκτρική σκούπα



|                   |                   |
|-------------------|-------------------|
| ΙΣΧΥΣ (Watt)      | 710               |
| ΔΙΑΜ. ΔΙΣΚΟΥ (mm) | ∅ 115             |
| ΤΑΧΥΤΗΤΑ (R.P.M.) | 3500              |
| ΙΚΑΝΟΤ. ΚΟΠΗΣ     | 45°-28mm/90°-43mm |
| ΒΑΡΟΣ Κ/Μ (kg)    | 2,5/4,1           |

**Συνοδεύεται με:** 3 δίσκους κοπής (1x24ΤCT, 1x60ΤCT, 1 Diamond Blade) και υφασμάτινη θήκη μεταφοράς

### ΠΡΟΑΙΡΕΤΙΚΟΣ ΕΞΟΠΛΙΣΜΟΣ

**27€**

ΚΩΔΙΚΟΣ:  
64275

**Ράγα-οδηγός 3 τεμαχίων**

- Συνολικό μήκος 1,4 m • Βάρος 1,5 kg

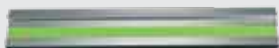

**Συνοδεύεται με:** 2 μπάρες σύνδεσης & 2 μέγγνες στερέωσης

**1800**  
Watt

**NEO**

**89€**

ΚΩΔΙΚΟΣ:  
633330

- > Με οδηγό κοπής Laser



|                   |                   |
|-------------------|-------------------|
| ΙΣΧΥΣ (Watt)      | 1800              |
| ΔΙΑΜ. ΔΙΣΚΟΥ (mm) | ∅ 190             |
| ΤΑΧΥΤΗΤΑ (R.P.M.) | 6000              |
| ΙΚΑΝΟΤΗΤΑ ΚΟΠΗΣ   | 45°-47mm/90°-65mm |
| ΒΑΡΟΣ Κ/Μ (kg)    | 4,5/5,3           |

Περιλαμβάνεται ο δίσκος

## ΠΙΣΤΟΛΙΑ ΘΕΡΜΟΥ ΑΕΡΑ

**BÜLLE**  
MACHINERY - TOOLS

**2000**  
Watt

**25€**  
ΚΩΔΙΚΟΣ:  
63421



- 2000 Watt
- Παροχή αέρα:  
320 Lt/min (350 °C) -  
550 Lt/min (550 °C)
- Με 4 ακροφύσια

**1800**  
Watt

**45€**  
ΚΩΔΙΚΟΣ:  
63494

HEAVY  
DUTY



- 1800 Watt
- Παροχή αέρα:  
250 Lt/min (50 °C και 450 °C)  
500 Lt/min (550 °C)
- Με βαλιτσάκι & εξαρτήματα

**2000**  
Watt

**69€**  
ΚΩΔΙΚΟΣ:  
63495

ΨΗΦΙΑΚΟ  
HEAVY DUTY

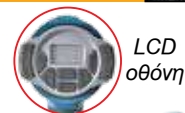

LCD  
οθόνη



- 2000 Watt
- Ηλεκτρονικό με LCD οθόνη και ψηφιακή ένδειξη ρυθμίσεων
- Ρυθμιζόμενη (ηλεκτρονικά) παροχή αέρα από 250-500 Lt/min
- Ρυθμιζόμενη (ηλεκτρονικά) θερμοκρασία από 50-650°C
- Με βαλιτσάκι & εξαρτήματα

## ΚΑΥΣΤΗΡΑΣ ΖΙΖΑΝΙΩΝ / ΑΝΑΠΗΡΑΣ ΓΙΑ BBQ & ΤΖΑΚΙ

**BÜLLE**  
MACHINERY - TOOLS

**2000**  
Watt

**29€** ΚΩΔΙΚΟΣ:  
633033



- 2000 Watt
- Θερμοκρασία/Ροή αέρα:  
I: 50°C/500Lt./min  
II: 600°C/500Lt./min



## ΗΛΕΚΤΡΙΚΑ ΚΑΡΦΩΤΙΚΑ 2 ΣΕ 1

**BÜLLE**  
MACHINERY - TOOLS

**33€**

ΚΩΔΙΚΟΣ:  
63493



- > Συνδετήρας τύπου 53 (8-16mm)
- > Βελονάκι με κεφάλι τύπου 12 (16mm)
- > Ρυθμιζόμενη κρούση
- > Μηχανισμός ANTI-JAM
- > Βάρος 1,3 kg

Περιλαμβάνει: 400 τεμ. δίκλα 14mm και 100 τεμ. καρφιά 15mm

**65€**

ΚΩΔΙΚΟΣ:  
633032



- > Συνδετήρας τύπου 90 (R400) (15-25mm)
- > Βελονάκι με κεφάλι τύπου 12 (15-32mm)
- > Ρυθμιζόμενη κρούση
- > Μηχανισμός ANTI-JAM
- > Βάρος 1,9 kg

Περιλαμβάνει: 300 τεμ. δίκλα 19mm και 100 τεμ. καρφιά 25mm

## ΠΙΣΤΟΛΙΑ ΘΕΡΜΟΚΟΛΛΗΣΗΣ

**BÜLLE**  
MACHINERY - TOOLS

**9€**

ΚΩΔΙΚΟΣ:  
633080



Περιλαμβάνει:  
2 ράβδους  
κόλλας

- Ισχύς max. 100W
- Φυσίγγιο κόλλας Ø10,8 - 11,5 mm
- Μήκος 20cm
- Βάρος 0,33 kg

**19€**

ΚΩΔΙΚΟΣ:  
633081



Περιλαμβάνει:  
2 ράβδους  
κόλλας

- Ισχύς max. 150W
- Φυσίγγιο κόλλας Ø10,8 - 11,5 mm
- Μήκος 23cm
- Βάρος 0,36 kg

## ΠΙΣΤΟΛΙ ΘΕΡΜΟΚΟΛΛΗΣΗΣ ΜΠΑΤΑΡΙΑΣ

**35€**

ΚΩΔΙΚΟΣ:  
633309



- Με ενσωματωμένη μπαταρία Li-ion 12V 2,2Ah
- Παροχή: 800-1200gr/h
- Προστασία από υπερφόρτωση
- Χρόνος προθέρμανσης 2-3 min

Περιλαμβάνει 2 ράβδους κόλλας Ø 11mm

## ΚΟΛΛΗΤΗΡΙΑ

**BÜLLE**  
MACHINERY - TOOLS

**100**  
Watt

**19€**  
ΚΩΔΙΚΟΣ:  
633305



- 100 Watt
- LED εργασίας
- Βάρος 0,68 kg

Περιλαμβάνει:  
2 μύτες, 10gr σύρμα κόλλησης, 10gr πάστα κόλλησης

**200**  
Watt

**35€**  
ΚΩΔΙΚΟΣ:  
63428



- 200 Watt
- Διακόπτης ρύθμισης θερμοκρασίας
- LED εργασίας • Βάρος 0,9 kg

Περιλαμβάνει:  
2 ακροφύσια συγκόλλησης, 1 αλοιφή συγκόλλησης, 1 ρολό σύρμα (καλά) συγκόλλησης, σε πρακτική βαλίτσα μεταφοράς

400  
Watt

27€  
ΚΩΔΙΚΟΣ:  
63478



- 400 Watt • Ρυθμιζόμενη ροή αέρα
- Όγκος αέρα: 3,3 m<sup>3</sup>/min
- Ταχύτητα: 6000-14000 rpm • Βάρος 1,3 kg

600  
Watt

35€  
ΚΩΔΙΚΟΣ:  
63467



- 600 Watt • Ρυθμιζόμενη ροή αέρα
- Όγκος αέρα: 3,5 m<sup>3</sup>/min
- Ταχύτητα: 6000-16000 rpm • Βάρος 1,6 kg

600  
Watt

45€  
ΚΩΔΙΚΟΣ:  
63486



- 600 Watt • Ρυθμιζόμενη ροή αέρα
- Όγκος αέρα: 4,1 m<sup>3</sup>/min
- Ταχύτητα: 0-16000 rpm
- Προέκταση ακροφύσιου • Βάρος 2,1 kg

ΑΝΑΔΕΥΤΗΡΕΣ

1400  
Watt

105€  
ΚΩΔΙΚΟΣ:  
63488

Αναμένεται  
από  
15/11/2023

- > Υψηλής αντοχής αναδευτήρας δύο ταχυτήτων
- > Προοδευτική εκκίνηση (Soft Start)
- > Ηλεκτρονική ρύθμιση στροφών με ροοστάτη
- > Εργονομική λαβή για σταθερή συγκράτηση και άνετη λειτουργία



|                        |                   |
|------------------------|-------------------|
| ΤΑΧΥΤΗΤΕΣ              | 0-480/0-800 rpm   |
| ΑΝΑΔΕΥΤΗΡΑΣ max.       | Ø 120 mm          |
| ΑΞΟΝΑΣ                 | M14 x 2 (θηλυκός) |
| ΒΑΡΟΣ ΣΥΣΚΕΥΑΣΙΑΣ      | 5,7 kg            |
| ΒΑΡΟΣ (χωρίς εξάρτημ.) | 3,5 kg            |

Συνοδεύεται με 1 πτερύγιο ανάδευσης Ø120 mm

1400  
Watt

119€  
ΚΩΔΙΚΟΣ:  
63476

Αναμένεται  
από  
30/10/2023

- > Υψηλής αντοχής αναδευτήρας δύο ταχυτήτων
- > Προοδευτική εκκίνηση (Soft Start)
- > Ρύθμιση στροφών με ηλεκτρονικό διακόπτη
- > Εργονομική λαβή για σταθερή συγκράτηση και άνετη λειτουργία



|                        |                   |
|------------------------|-------------------|
| ΤΑΧΥΤΗΤΕΣ              | 0-550/0-750 rpm   |
| ΑΝΑΔΕΥΤΗΡΑΣ max.       | Ø 120 mm          |
| ΑΞΟΝΑΣ                 | M14 x 2 (θηλυκός) |
| ΒΑΡΟΣ ΣΥΣΚΕΥΑΣΙΑΣ      | 6,1 kg            |
| ΒΑΡΟΣ (χωρίς εξάρτημ.) | 4,0 kg            |

Συνοδεύεται με 1 πτερύγιο ανάδευσης Ø120 mm

1600  
Watt

139€  
ΚΩΔΙΚΟΣ:  
633085

- > Διπλός αναδευτήρας δύο ταχυτήτων
- > Προοδευτική εκκίνηση (Soft Start)
- > Ισχυρό μοτέρ > Ηλεκτρονική ρύθμιση στροφών με ροοστάτη > Εργονομική λαβή για σταθερή συγκράτηση και άνετη λειτουργία
- > Με σύστημα τοποθέτησης πτερυγίων "Quick-in"



|                        |                     |
|------------------------|---------------------|
| ΤΑΧΥΤΗΤΕΣ              | 200-480/250-680 rpm |
| ΑΝΑΔΕΥΤΗΡΑΣ max.       | Ø 120 mm            |
| ΑΞΟΝΑΣ                 | HEX13 - Quick in    |
| ΒΑΡΟΣ ΣΥΣΚΕΥΑΣΙΑΣ      | 8,5 kg              |
| ΒΑΡΟΣ (χωρίς εξάρτημ.) | 6,0 kg              |

Συνοδεύεται με 2 πτερύγια ανάδευσης Ø120 mm

ΗΛΕΚΤΡΙΚΟΣ ΚΟΦΤΗΣ ΔΟΜΙΚΩΝ ΥΛΙΚΩΝ

329€  
ΚΩΔΙΚΟΣ:  
633082

Ø 355  
2600 W

- > Δυνατότητα σύνδεσης με σκούπα
- > Κιτ τροχών για κοπές με έλξη
- > Με αντιηλεκτροπληξιακό διακόπτη PRCD
- > Περιλαμβάνονται εξαρτήματα ψεκασμού νερού για υγρά κοπή



Για  
Βενζινοκίνητο  
κόφτη  
βλ. σελ. 59

- Στροφές 4300 rpm
- Βάθος Κοπής 125 mm
- Βάρος 14,5 kg
- Συνοδεύεται με 1 δίσκο κοπής δομικών υλικών

ΜΕΤΡΗΤΗΣ ΑΠΟΣΤΑΣΕΩΝ LASER

29€  
ΚΩΔΙΚΟΣ:  
633100

MOD.: D110

20 m

- Περιοχή Μέτρησης: 0,2-20m
- Δίοδος Λείζερ: 630-670nm, <1mW
- Κατηγορία Λείζερ: Class 2
- Ακρίβεια Μέτρησης: ± 3mm
- Μονάδες Μέτρησης: m/ft
- Αυτόματη Ανεμρ/ση: 30s
- Μονή/Συνεχής Μέτρηση: Ναι
- Τύπος Μπαταρίας: 2xAAA (περιλαμβ.)
- Διαστάσεις: 100,5x38x24,5mm
- Βάρος: 80gr



Όλα τα τριβεία τοίχου έχουν τη δυνατότητα αναρρόφησης της σκόνης με ηλεκτρική σκούπα.  
Ο κωδικός 633086 έχει και αναρρόφηση σκόνης (χωρίς χρήση σκούπας)

**ΜΕ ΑΥΤΟΑΝΑΡΡΟΦΗΣΗ ΣΚΟΝΗΣ**

**1220**  
Watt

**105€**  
ΚΩΔΙΚΟΣ:  
633086



- Συνοδεύεται με:
- σωλήνα σπιδάλ (2m)
  - σάκο συλλογής σκόνης
  - 8 φύλλα λείανσης

|                    |            |
|--------------------|------------|
| ΤΑΣΗ (Volt/Hz)     | 230-240/50 |
| ΤΑΧΥΤΗΤΑ (rpm)     | 1500-2300  |
| ΔΙΣΚΟΣ VELCRO (mm) | 225        |
| ΚΑΛΩΔΙΟ (m)        | 4          |
| ΒΑΡΟΣ Κ/Μ (kg)     | 2,8 / 4,3  |

**ΜΕ ΤΗΛΕΣΚΟΠΙΚΟ ΑΞΟΝΑ**

**710**  
Watt

**135€**  
ΚΩΔΙΚΟΣ:  
633056

Αναμένεται από  
30/10/2023



- Συνοδεύεται με:
- σωλήνα σπιδάλ (4m) για σύνδεση του τριβείου με ηλεκτρική σκούπα
  - 6 φύλλα λείανσης

|                    |          |
|--------------------|----------|
| ΤΑΣΗ (Volt/Hz)     | 230/50   |
| ΤΑΧΥΤΗΤΑ (rpm)     | 600-1600 |
| ΔΙΣΚΟΣ VELCRO (mm) | 225      |
| ΚΑΛΩΔΙΟ (m)        | 4,0      |
| ΒΑΡΟΣ (kg)         | 3,7      |

**ΔΥΟ ΕΡΓΑΣΙΩΝ, ΦΑΚΟ LED, ΑΝΑΔΙΠΛΟΥΜΕΝΟ ΑΞΟΝΑ ΚΑΙ ΠΡΟΕΚΤΑΣΗ**

**710**  
Watt

**199€**  
ΚΩΔΙΚΟΣ:  
633044

- 2 εργασιών:
- περιστροφικό με την στρογγυλή κεφαλή
  - και παλμικό με την τριγωνική κεφαλή



- Συνοδεύεται με:
- εύκαμπο σωλήνα σπιδάλ (4m) για σύνδεση με σύνδεση με ηλεκτρική σκούπα
  - 5 φύλλα λείανσης στρογγυλά
  - 5 φύλλα λείανσης τριγωνικά
  - 1 σετ καρβουνάκια
  - προέκταση
  - τσάντα μεταφοράς

|                           |             |
|---------------------------|-------------|
| ΤΑΣΗ (Volt/Hz)            | 230/50      |
| ΤΑΧΥΤΗΤΑ ΠΕΡΙΣΤΡΟΦ. (rpm) | 600-1500    |
| ΠΑΛΜΙΚΟ (ipm)             | 3000-6000   |
| ΔΙΣΚΟΣ VELCRO ΣΤΡΟΦ. (mm) | 225         |
| ΤΡΙΓΩΝ. (mm)              | 285x285x285 |
| ΚΑΛΩΔΙΟ (m)               | 4,0         |
| ΒΑΡΟΣ (kg)                | 4,0         |

**ΗΛΕΚΤΡΙΚΗ ΣΚΟΥΠΑ ΠΟΛΛΑΠΛΩΝ ΕΡΓΑΣΙΩΝ**



**265€**  
ΚΩΔΙΚΟΣ:  
605265

**1600**  
Watt

**30**  
Lt.

Εκτός από τις εργασίες μιας κλασικής σκούπας αναρρόφησης υγρών-στερεών, είναι ειδικά σχεδιασμένη για εξαιρετικά αποτελέσματα σε ιδιαίτερα απαιτητικές εργασίες με ηλεκτρικά εργαλεία (max. ισχύς 2000W), ηλεκτρικά τριβεία τοίχου και τριβεία αέρος φανοποιίας διασφαλίζοντας ένα καθαρό περιβάλλον με σχεδόν μηδενικούς ρύπους. Επίσης, εξασφαλίζει, με το πάτημα ενός εξωτερικού μπουτόν, αυτοκαθαρισμό του φίλτρου HEPA διασφαλίζοντας συνεχή υψηλή αναρροφητική ικανότητα. Ενσωματώνει σύστημα τριπλού φίλτραρίσματος. (\*) Διαθέτει επίσης λειτουργία φυσστήρα.

ΛΟΙΠΑ ΧΑΡΑΚΤΗΡΙΣΤΙΚΑ

- > Με ρυθμιστή ταχύτητας αναρρόφησης
- > Χαμηλό θορύβου
- > Θέση τυλίγματος καλωδίου ρεύματος (4m)
- > Θέσεις αποθήκευσης εξαρτημάτων
- > Πλούσιος εξοπλισμός

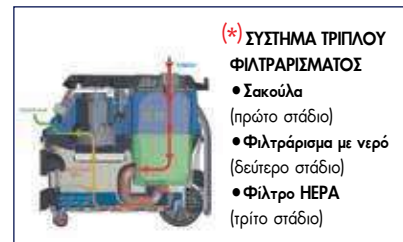

|          |              |
|----------|--------------|
| ΙΣΧΥΣ    | 1600 W       |
| ΡΟΗ ΑΕΡΑ | 1600 Lt./min |
| ΥΠΟΠΙΕΣΗ | ≥ 180 mbar   |
| ΚΑΔΟΣ    | 30 Lt.       |
| ΒΑΡΟΣ    | 15 kg        |

Κατάλληλα και αποτελεσματικά για μικρές και μεσαίες εργασίες βαφής σε ξύλα και μέταλλα. Τεχνολογίας HVLP που περιορίζει το φαινόμενο της νέφωσης και της απώλειας χρώματος. Εργονομικό πιστόλι με ειδική κλίση Smart Angle, για τέλειο ζύγισμα. Άνετα, πρακτικά και ευέλικτα.

**500**  
Watt

**49€**

ΚΩΔΙΚΟΣ:  
633034

**HVLP**  
SMART ANGLE



- Ισχύς 500 Watt
- Δοχείο 900 ml
- Παροχή max. 900 ml/min.
- Ιξώδες max. 100 din/sec.
- Για χρώματα και βερνίκια υδατοδιαλυτά ή ήπιου διαλύτη
- Μπεκ Ø 2.0 / 2.5 / 3.0
- Βάρος πιστολιού: 1,2 kg
- Βάρος συσκ.: 1,9 kg

**1200**  
Watt

**89€**

ΚΩΔΙΚΟΣ:  
633066

**HVLP**  
SMART ANGLE



- Ισχύς 1200 Watt
- Δοχείο 900 ml
- Παροχή max. 1100 ml/min.
- Ιξώδες max. 150 din/sec.
- Για χρώματα και βερνίκια υδατοδιαλυτά ή ήπιου διαλύτη
- Μπεκ Ø 2.0 / 2.5 / 3.0
- Υποδοχές για εύκολο τύλιγμα -αποθήκευση του σωλήνα
- Μήκος σωλήνα: 3 m
- Τροχήλατη βάση με λαβή μεταφοράς
- Βάρος πιστολιού: 0,59 kg
- Βάρος συσκ.: 5,6 kg

**800**  
Watt

**65€**

ΚΩΔΙΚΟΣ:  
633065

**HVLP**  
SMART ANGLE



- Ισχύς 800 Watt
- Δοχείο 900 ml
- Παροχή max. 1100 ml/min.
- Ιξώδες max. 100 din/sec.
- Για χρώματα και βερνίκια υδατοδιαλυτά ή ήπιου διαλύτη
- Μπεκ Ø 2.0 / 2.5 / 3.0
- Υποδοχές για εύκολο τύλιγμα-αποθήκευση του σωλήνα
- Μήκος σωλήνα: 1.9 m
- Βάρος πιστολιού: 0,59 kg
- Βάρος συσκ.: 3,3 kg

## ΗΛΕΚΤΡΙΚΟ ΣΥΣΤΗΜΑ ΒΑΦΗΣ AIRLESS

**850**  
Watt

**359€**

ΚΩΔΙΚΟΣ:  
633333

- > Επαγγελματικό αποτέλεσμα με ψεκασμό υψηλής πίεσης
- > Μεγάλη παροχή για γρήγορη κάλυψη μεγάλων επιφανειών
- > Υψηλή απόδοση ψεκασμού έως 5 τ.μ. το λεπτό
- > Κατάλληλο για νερομπογιές, λαδομπογιές, λάτεξ, σμάλτα, βερνίκια, αστάρια, stains, συντηρητικά και άλλα μη λιπαντικά υλικά

- Ισχύς 850 Watt
- Πίεση max. 200 bar
- Παροχή max. 1100 ml/min.
- Ιξώδες max. 150 din/sec.
- Ακροφύσιο τύπος 517
- Εύκαμπτος σωλήνας 7,5m
- Βάρος συσκ.: 11 kg



### ΠΡΟΑΙΡΕΤΙΚΟΣ ΕΞΟΠΛΙΣΜΟΣ



**NEO**

ΕΠΕΚΤΑΣΗ  
ΑΚΡΟΦ. 760 mm  
ΜΕ ΒΑΣΗ ΜΠΕΚ

**18€**

ΚΩΔΙΚΟΣ:  
642032



**NEO**

ΕΠΕΚΤΑΣΗ  
ΑΚΡΟΦ. 430 mm

**10€**

ΚΩΔΙΚΟΣ:  
642031

Στις αναγραφόμενες προτεινόμενες τιμές συμπεριλαμβάνεται Φ.Π.Α. Για το κόστος μεταφορικών, συναρμολόγησης ή εγκατάστασης (όταν απαιτείται) αλλά και για το χρόνο διαθεσιμότητας του προϊόντος στο χώρο του καταστήματος, επικοινωνείτε με το κατάστημα.

MOD.: 842S



**43€**

ΚΩΔΙΚΟΣ:  
633108

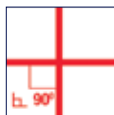

- › Λείζερ σταυρού δύο ακτίνων (οριζόντια & κάθετη) εσωτερικού χώρου > Εμβέλεια: 15 m
- › Ακρίβεια: ± 0,4 mm/m
- › Εύρος αυτοχωροστάθμισης: ± 3°
- › Χειροκίνητη / Αυτόματη λειτουργία
- › Κλείδωμα εκκρεμούς > Βαθμός προστασίας IP54
- › Υποδοχή 1/4" για τρίποδο
- › Συνοδεύεται με μίνι τρίποδο & 2 μπαταρίες AA

MOD.: 862



**57€**

ΚΩΔΙΚΟΣ:  
633110



- › Λείζερ σταυρού δύο ακτίνων (οριζόντια & κάθετη) εσωτερικού χώρου > Εμβέλεια: 20 m
- › Ακρίβεια: ± 0,2 mm/m > Κλείδωμα εκκρεμούς
- › Βαθμός προστασίας IP54 > Δυνατότητα διάφορων τρόπων στήριξης: ειδικά σχεδιασμένη ράχη σε σχήμα V με ενσωματωμένα μαγνητάκια, υποδοχή 1/4" για τρίποδο, ταινία velcro
- › Συνοδεύεται με τσαντάκι & 2 μπαταρίες AA

MOD.: 872



**99€**

ΚΩΔΙΚΟΣ:  
633112

- › Λείζερ σταυρού δύο ακτίνων (οριζόντια & κάθετη) για χρήση σε εσωτερικό & εξωτερικό χώρο
- › Εμβέλεια: 30 m (50 m με ανιχνευτή)
- › Ακρίβεια: ± 0,2 mm/m > Κλείδωμα εκκρεμούς
- › Οπτική και ακουστική ειδοποίηση στην περιοχή μη αυτο-οριζοντίωσης > Ευελιξία στον τρόπο στήριξης: αναδιπλούμενα σπηρίγματα, μαγνητική βάση στήριξης L, υποδοχή 1/4" για στήριξη σε τρίποδο
- › Συνοδεύεται με τσαντάκι & 3 μπαταρίες AA

MOD.: 873



**109€**

ΚΩΔΙΚΟΣ:  
633114



- › Λείζερ τριών ακτίνων για χρήση σε εσωτερικό & εξωτερικό χώρο > Εμβέλεια: 30 m (50 m με ανιχνευτή) > Ακρίβεια: ± 0,2 mm/m > Κλείδωμα εκκρεμούς > Οπτική και ακουστική ειδοποίηση στην περιοχή μη αυτο-οριζοντίωσης > Ευελιξία στον τρόπο στήριξης: αναδιπλούμενα σπηρίγματα, υποδοχή 1/4" για στήριξη σε τρίποδο
- › Συνοδεύεται με τσαντάκι & 3 μπαταρίες AA

MOD.: 962R



**135€**

ΚΩΔΙΚΟΣ:  
633128

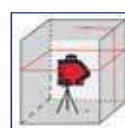

- › Περιστροφικό Λείζερ δύο ακτίνων (οριζόντια 360° & κάθετη) & δύο σημείων πάνω & κάτω. Για χρήση σε εσωτερικό χώρο > Εμβέλεια: 30m (50 m με ανιχνευτή) > Ακρίβεια: ± 0,3 mm/m
- › Κλείδωμα εκκρεμούς > Δυνατότητα διάφορων τρόπων στήριξης: πολυχρηστική μαγνητική υποδοχή, υποδοχή 1/4" για στήριξη σε τρίποδο > Οπτική ειδοποίηση στην περιοχή μη αυτο-οριζοντίωσης
- › Παραδίδεται σε θήκη με γυαλιά και στόχο

**ΑΛΦΑΔΙΑ LASER ΠΡΑΣΙΝΗΣ ΔΕΣΜΗΣ**

MOD.: 862G



**95€**

ΚΩΔΙΚΟΣ:  
633111



- › Λείζερ σταυρού δύο ακτίνων (οριζόντια & κάθετη) εσωτερικού χώρου
- › Εμβέλεια: 20 m
- › Ακρίβεια: ± 0,3 mm/m
- › Κλείδωμα εκκρεμούς
- › Δυνατότητα διάφορων τρόπων στήριξης: ειδικά σχεδιασμένη ράχη σε σχήμα V με ενσωματωμένα μαγνητάκια, υποδοχή 1/4" για τρίποδο, ταινία velcro > Συνοδεύεται με τσαντάκι & 2 μπαταρίες AA

MOD.: 872G



**119€**

ΚΩΔΙΚΟΣ:  
633113

- › Λείζερ σταυρού δύο ακτίνων (οριζόντια & κάθετη) για χρήση σε εσωτερικό & εξωτερικό χώρο
- › Εμβέλεια: 30 m (60 m με ανιχνευτή)
- › Ακρίβεια: ± 0,2 mm/m
- › Κλείδωμα εκκρεμούς > Οπτική και ακουστική ειδοποίηση στην περιοχή μη αυτο-οριζοντίωσης > Ευελιξία στον τρόπο στήριξης: αναδιπλούμενα σπηρίγματα, υποδοχή 1/4" για στήριξη σε τρίποδο
- › Συνοδεύεται με τσαντάκι & 3 μπαταρίες AA

MOD.: 873G



**159€**

ΚΩΔΙΚΟΣ:  
633115



- › Λείζερ τριών ακτίνων για χρήση σε εσωτερικό & εξωτερικό χώρο > Εμβέλεια: 30 m (60 m με ανιχνευτή) > Ακρίβεια: ± 0,2 mm/m
- › Κλείδωμα εκκρεμούς > Οπτική και ακουστική ειδοποίηση στην περιοχή μη αυτο-οριζοντίωσης > Ευελιξία στον τρόπο στήριξης: αναδιπλούμενα σπηρίγματα, υποδοχή 1/4" για στήριξη σε τρίποδο > Συνοδεύεται με τσαντάκι & 3 μπαταρίες AA

MOD.: 962G



**195€**

ΚΩΔΙΚΟΣ:  
633129



- › Περιστροφικό Λείζερ δύο ακτίνων (οριζόντια 360° & κάθετη) & δύο σημείων πάνω & κάτω. Για χρήση σε εσωτερικό χώρο > Εμβέλεια: 30m (60 m με ανιχνευτή) > Ακρίβεια: ± 0,3 mm/m
- › Κλείδωμα εκκρεμούς > Οπτική ειδοποίηση στην περιοχή μη αυτο-οριζοντίωσης > Συνοδεύεται με βάση μεταφοράς, πολυχρηστική ρυθμιζόμενη βάση, 4 μπαταρίες AA και στόχο



MOD.: 883G

**335€** ΚΩΔΙΚΟΣ: 633117



- Με 3 δέσμες 360°, μια οριζόντια & δύο κάθετες για χρήση σε εσωτερικό & εξωτερικό χώρο
- Εμβέλεια: 30m σε εσωτερικό χώρο & 70m σε εξωτερικό χώρο (με στόχο)
- Ακρίβεια: ± 0,2 mm/m
- Αυτοκωροστάθμιση έως 2,5°
- Βαθμός προστασίας IP65
- Πολυχρηστική μαγνητική βάση στήριξης σε τοίχο
- Διαθέτει υποδοχή 1/4" & 5/8" για στήριξη σε τρίποδο
- Βάρος: 1360 gr



Συνοδεύεται με: γυαλιά, στόχο, επαναφορτιζόμενες μπαταρίες λιθίου (4 x AA), φορτιστή, βάση στήριξης σε τοίχο, βαλιτσάκι μεταφοράς

MOD.: 884G

**425€** ΚΩΔΙΚΟΣ: 633130



- Με 4 δέσμες 360°, δύο οριζόντιες & δύο κάθετες για χρήση σε εσωτερικό & εξωτερικό χώρο
- Εμβέλεια: 30m σε εσωτερικό χώρο & 70m σε εξωτερικό χώρο (με στόχο)
- Ακρίβεια: ± 0,15 mm/m
- Αυτοκωροστάθμιση έως 4°
- Βαθμός προστασίας IP54
- Πολυχρηστική μαγνητική βάση στήριξης σε τοίχο
- Διαθέτει υποδοχή 1/4" & 5/8" για στήριξη σε τρίποδο
- Βάρος: 920 gr



Συνοδεύεται με: γυαλιά, στόχο, επαναφορτιζόμενες μπαταρίες λιθίου, φορτιστή, βάση στήριξης σε τοίχο, πλατφόρμα ανύψωσης, βαλιτσάκι μεταφοράς

**ΨΗΦΙΑΚΑ ΑΛΦΑΔΙΑ**



60cm **65€** ΚΩΔΙΚΟΣ: 633140

120cm **85€** ΚΩΔΙΚΟΣ: 633141

- Ψηφιακή ακρίβεια <0,1° στην οριζόντια και κάθετη θέση, <0,2° στις υπόλοιπες γωνίες
- Οθόνι LED φωτιζόμενη • Με μήνιμη 9 μετρήσεων



60cm **99€** ΚΩΔΙΚΟΣ: 633142

120cm **115€** ΚΩΔΙΚΟΣ: 633143

- Ισχυρές μαγνητικές υποδοχές • IP65 προστασία έναντι νερού & σκόνης • Οριζόντιο μάτι με σύστημα OPTIVISION ένδειξη απόκλισης έως 2%
- Μεγάλη LCD οθόνη με φωτισμό με αναστροφή ενδείξεων στις 180° • Ψηφιακή ακρίβεια <0,05° στην οριζόντια & <0,2° κάθετη θέση στις υπόλοιπες γωνίες

**ΨΗΦΙΑΚΟΣ ΠΟΛΥΑΝΙΧΝΕΥΤΗΣ ΤΟΙΧΟΥ**

**BÜLLE** • Ανιχνευτής τεσσάρων υλικών (μαγνητικά μέταλλα, μη μαγνητικά μέταλλα, καλώδια AC, ξύλο) • Ανιχνεύει αυτόματα τον τύπο του υλικού • Διαθέτει τριχρωμή (πράσινη, κίτρινη, κόκκινη) ένδειξη εντοπισμού του υλικού • Διαγνώσκει και απεικονίζει το ακριβές βάθος των μεταλλικών υλικών



**39€** ΚΩΔΙΚΟΣ: 633103

- Διάσταση οθόνης: 2.2"
- Βάθος Ανίχνευσης: Μαγνητικά Μέταλλα: 8 cm Μη Μαγνητικά Μέταλλα: 5 cm Καλώδια AC 5 cm Ξύλο 2 cm
- Τύπος Μπαταρίας: 3xAAA (δεν περιλαμβάνονται)
- Βάρος: 150 gr (χωρίς μπαταρίες)

**ΘΕΡΜΟΜΕΤΡΟ ΥΠΕΡΥΘΡΩΝ**

MOD.: 398



**45€** ΚΩΔΙΚΟΣ: 633151



- Διπλή ανάγνωση για μέγιστη ακρίβεια
- Εύρος θερμοκρασίας: -50° έως 650°
- Οπτικό πεδίο 12:1
- Λειτουργία μνήμης - έως 20 μετρήσεις
- Καθορισμένα σημεία ρύθμισης: υψηλό/χαμηλό με ειδοποιήσεις συναγερμού
- Λειτουργία κλειδώματος για συνεχή ανάγνωση
- Αυτόματη απενεργοποίηση
- Μπαταρία 9V (περιλαμβάνεται)

**ΕΝΔΟΣΚΟΠΙΚΗ ΚΑΜΕΡΑ**

MOD.: 397  
ΜΕ ΚΑΛΩΔΙΟ 1m



**219€** ΚΩΔΙΚΟΣ: 633150



- Αντικραδασμικό περίβλημα
- Αδιάβροχη κάμερα 8,5 mm με υψηλή ευαισθησία
- Θερμοκρασία λειτουργίας: 0° - 45°
- Οθόνη LCD 9 cm (3,5") true color
- Κάμερα υψηλής ανάλυσης 4 x zoom
- Ενσωματωμένη κάρτα μνήμης
- Περιστροφή οθόνης LCD 360°
- Σταθερό φως μπροστά ➢ Καλώδιο 100 cm
- Ενσωματωμένη μπαταρία λιθίου 3,7 V
- IP67 - Ανθεκτικό στο νερό και τη σκόνη

**ΘΕΡΜΟΚΑΜΕΡΑ**

MOD.: 399



**730€** ΚΩΔΙΚΟΣ: 633152



- Οθόνη TFT 2,8", ανάλυση υπέρυθρης εικόνας 160 x 120
- Ανάλυση ορατής εικόνας: 0,3 megapixel
- Μια ορατή εικόνα σε πραγματικό χρόνο με αναπαράσταση της κατανομής της θερμοκρασίας
- Εύρος θερμοκρασίας: -20° έως 450°
- Μπορεί να επιλεγεί μια παλέτα χρωμάτων - έως και 5 επιλογές- κάθε παλέτα χρωμάτων είναι μια διαβάθμιση
- Εναλλάξιμοι δείκτες υψηλής και χαμηλής θερμοκρασίας
- Θύρα USB για φόρτιση και μεταφορά δεδομένων
- Ενσωματωμένες επαναφορτιζόμενες μπαταρίες λιθίου

**ΣΕΙΡΑ BASIC**



| ΚΩΔΙΚ. | ΤΥΠΟΣ | ΤΙΜΗ |
|--------|-------|------|
| 64066  | 80mm  | 22 € |
| 64067  | 100mm | 25 € |
| 64068  | 125mm | 30 € |
| 64069  | 150mm | 35 € |

- > Κατασκευασμένες από επεξεργασμένο ατσάλι και βαμμένο με ηλεκτροστατική βαφή για προστασία από οξειδώσεις
- > Διαθέτουν ατσάλινο δοκό με κυλινδρικό σπειρώμα που εξασφαλίζει ομαλή λειτουργία και μεγάλη διάρκεια ζωής.

**ΣΕΙΡΑ PROFESSIONAL**



Με περιστρεφόμενη βάση

**ΑΘΡΑΥΣΤΗ**



| ΚΩΔΙΚ. | ΤΥΠΟΣ | ΤΙΜΗ  |
|--------|-------|-------|
| 64060  | 75mm  | 75 €  |
| 64061  | 100mm | 85 €  |
| 64062  | 125mm | 110 € |
| 64063  | 150mm | 135 € |
| 64064  | 200mm | 179 € |

- > Επαγγελματικές μέγγκενες από επεξεργασμένο ατσάλι (S.G.IRON)
- > Έχουν ειδική βαφή ανθεκτική στα χτυπήματα και στις οξειδώσεις
- > Διαθέτουν περιστρεφόμενη βάση, αμόνι, επιπλέον σκλήρυνση στα μάγουλα, σιαγόνες για συγκράτηση σωλίνων, stor ασφάλισης ράγας
- > Εξασφαλίζουν ομαλή και εύρυθμη λειτουργία, αντοχή στο χρόνο

**ΣΕΙΡΑ INDUSTRIAL**



**ΑΘΡΑΥΣΤΗ**



| ΚΩΔΙΚ. | ΤΥΠΟΣ | ΤΙΜΗ  |
|--------|-------|-------|
| 64055  | 100mm | 72 €  |
| 64056  | 125mm | 97 €  |
| 64057  | 150mm | 139 € |
| 64058  | 175mm | 195 € |

- > Επαγγελματικές, ατσάλινες, άθραυστες μέγγκενες βαρέως τύπου
- > Έχουν αφυρίλαπη βαφή πούδρας για μεγάλη ανθεκτικότητα στις φθορές και στην οξείδωση
- > Διαθέτουν αμόνι, 2 πλαϊνούς ρεγουλατόρους για απόλυτη ευθυγράμμιση, σωστή και δυνατή συγκράτηση, ομαλή και εύρυθμη λειτουργία, επιπλέον σκλήρυνση στα μάγουλα, σιαγόνες για συγκράτηση σωλίνων, stor ασφάλισης ράγας

**ΔΙΔΥΜΟΙ ΤΡΟΧΟΙ**

**MINI ΜΕ ΕΥΚΑΜΠΤΟ ΑΞΟΝΑ**

Ø 75mm  
150Watt  
**65€**  
ΚΩΔΙΚΟΣ: 41840



Ø 125mm  
150Watt  
**45€**  
ΚΩΔΙΚΟΣ: 41841



Ø 150mm  
250Watt  
**59€**  
ΚΩΔΙΚΟΣ: 41842



Ø 150mm  
350Watt  
**79€**  
ΚΩΔΙΚΟΣ: 41843



Ø 200mm  
400Watt  
**95€**  
ΚΩΔΙΚΟΣ: 41844



Ø 150mm  
400Watt  
**77€**  
ΚΩΔΙΚΟΣ: 41845

**ΤΡΟΧΟΒΟΥΡΤΣΑ**



Ø 150mm  
350Watt  
**99€**  
ΚΩΔΙΚΟΣ: 41846

**ΠΕΤΡΑ/ΤΑΙΝΙΑ**



Ø 150mm  
350Watt  
**79€**  
ΚΩΔΙΚΟΣ: 41847

**ΤΡΟΧΟΣ ΓΥΑΛΙΣΜΑΤΟΣ**



ΠΑΓΚΟΣ ΕΡΓΑΣΙΑΣ ΜΕ ΞΥΛΙΝΟ  
(MDF) ΤΡΑΠΕΖΙ  
100 kg max.

35€

ΚΩΔΙΚΟΣ:  
47612

Αναδιπλούμενο  
για εύκολη  
αποθήκευση

- Διαστάσεις: 60,5 x 62 x 79,5 cm
- Βάρος (Κ): 6,4 kg

ΠΑΓΚΟΣ ΕΡΓΑΣΙΑΣ ΜΕ ΑΛΟΥΜΙΝΙΟ  
ΑΝΑΚΛΙΝΟΜΕΝΟ ΤΡΑΠΕΖΙ  
ΒΑΡΕΩΣ ΤΥΠΟΥ 100 kg max.

89€

ΚΩΔΙΚΟΣ:  
47611

- Διαστάσεις: 60 x 59 x 77-107 cm
- Βάρος (Κ): 12,5 kg

- > 7 ρυθμιζόμενες θέσεις ύψους
- > 4 ρυθμιζόμενες γωνίες κλίσης τραπεζιού 0° έως 80°

ΣΤΑΝΤ 3 ΣΕ 1  
60 kg max.

35€

ΚΩΔΙΚΟΣ:  
47608

- Διαστάσεις: 43 x 50 x 71,5-118 cm
- Βάρος (Κ): 5,1 kg

- > Ρυθμιζόμενο ύψος 715-1180mm
- > Πλάτος ράουλου 300mm
- > Αναδιπλούμενο για εύκολη αποθήκευση

ΚΑΒΑΛΕΤΟ ΑΝΑΔΙΠΛΟΥΜΕΝΟ ΚΑΙ ΡΥΘΜΙΖΟΜΕΝΟ ΚΑΘ' ΥΨΟΣ  
150 kg max.

35€

ΚΩΔΙΚΟΣ:  
47610

- Διαστάσεις (Max.): 99,5 x 60 x 91 cm
- Βάρος (Κ): 7,1 kg

ΒΑΣΗ - ΠΑΓΚΟΣ ΕΡΓΑΣΙΑΣ ΓΙΑ ΦΑΛΤΣΟΠΡΙΟΝΟ  
150 kg max.

119€

ΚΩΔΙΚΟΣ:  
47609

ΣΥΜΒΑΤΟ ΜΕ  
ΤΟΥΣ ΠΕΡΙΣΣΟΤΕΡΟΥΣ  
ΤΥΠΟΥΣ  
ΦΑΛΤΣΟΠΡΙΟΝΩΝ

- Διαστάσεις: 116-200 x 63,2 x 90-100 cm
- Βάρος (Κ): 13,5 kg

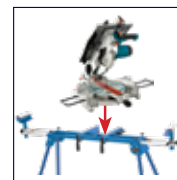

## ΡΑΟΥΛΙΕΡΕΣ

STAND ΠΡΙΟΝΙΩΝ  
ΜΟΝΟ ΡΑΟΥΛΟ

95€

ΚΩΔΙΚΟΣ:  
47604

|                |            |
|----------------|------------|
| ΡΑΟΥΛΟ (mm)    | ∅ 52 x 352 |
| ΦΟΡΤΙΟ (kg)    | 400        |
| ΥΨΟΣ (mm)      | 580 - 970  |
| ΒΑΡΟΣ Κ/Μ (kg) | 11,8/ 12,6 |

STAND ΠΡΙΟΝΙΩΝ  
ΔΥΟ ΡΑΟΥΛΑ

96€

ΚΩΔΙΚΟΣ:  
47605

|                |            |
|----------------|------------|
| ΡΑΟΥΛΟ (mm)    | ∅ 52 x 128 |
| ΦΟΡΤΙΟ (kg)    | 400        |
| ΥΨΟΣ (mm)      | 580 - 970  |
| ΒΑΡΟΣ Κ/Μ (kg) | 11,8/ 12,6 |

ΣΤΑΘΕΡΗ  
ΜΕ 7 ΡΑΟΥΛΑ

310€

ΚΩΔΙΚΟΣ:  
47607

|                |            |
|----------------|------------|
| ΡΑΟΥΛΟ (mm)    | ∅ 60 x 360 |
| ΜΗΚΟΣ (mm)     | 2000       |
| ΦΟΡΤΙΟ (kg)    | 700        |
| ΠΛΑΤΟΣ (mm)    | 420        |
| ΥΨΟΣ (mm)      | 670 - 1030 |
| ΒΑΡΟΣ Κ/Μ (kg) | 34/37      |

ΠΤΥΣΣΟΜΕΝΗ  
ΜΕ 9 ΡΑΟΥΛΑ

295€

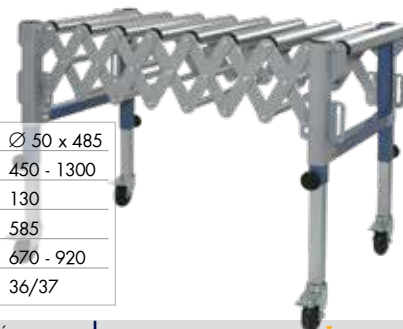
ΚΩΔΙΚΟΣ:  
47603

|                |            |
|----------------|------------|
| ΡΑΟΥΛΟ (mm)    | ∅ 50 x 485 |
| ΜΗΚΟΣ (mm)     | 450 - 1300 |
| ΦΟΡΤΙΟ (kg)    | 130        |
| ΠΛΑΤΟΣ (mm)    | 585        |
| ΥΨΟΣ (mm)      | 670 - 920  |
| ΒΑΡΟΣ Κ/Μ (kg) | 36/37      |

Στις αναγραφόμενες προτεινόμενες τιμές συμπεριλαμβάνεται Φ.Π.Α. Για το κόστος μεταφορικών, συναρμολόγησης ή εγκατάστασης (όταν απαιτείται) αλλά και για το χρόνο διαθεσιμότητας του προϊόντος στο χώρο του καταστήματος, επικοινωνήστε με το κατάστημα.

10m  
3x1.5

**24€**  
ΚΩΔΙΚΟΣ:  
607010



|                       |                               |
|-----------------------|-------------------------------|
| ΤΑΣΗ (Volt/Hz)        | 230/50                        |
| ΚΑΛΩΔΙΟ (m)           | 10                            |
| ΤΥΠΟΣ ΚΑΛΩΔΙΟΥ        | 3G 1,5mm <sup>2</sup> H05VV-F |
| ΙΣΧΥΣ (W) max.        | 3000                          |
| ΔΙΑΣΤΑΣΕΙΣ ΣΥΣΚ. (mm) | 245x150x310                   |
| ΒΑΡΟΣ Κ/Μ (kg)        | 2,1/2,45                      |

15m  
3x1.5

**29€**  
ΚΩΔΙΚΟΣ:  
607014



|                       |                               |
|-----------------------|-------------------------------|
| ΤΑΣΗ (Volt/Hz)        | 230/50                        |
| ΚΑΛΩΔΙΟ (m)           | 15                            |
| ΤΥΠΟΣ ΚΑΛΩΔΙΟΥ        | 3G 1,5mm <sup>2</sup> H05VV-F |
| ΙΣΧΥΣ (W) max.        | 3000                          |
| ΔΙΑΣΤΑΣΕΙΣ ΣΥΣΚ. (mm) | 270x170x335                   |
| ΒΑΡΟΣ Κ/Μ (kg)        | 2,3/2,65                      |

15m  
3x1.5

**27€**  
ΚΩΔΙΚΟΣ:  
607016



|                       |                               |
|-----------------------|-------------------------------|
| ΤΑΣΗ (Volt/Hz)        | 230/50                        |
| ΚΑΛΩΔΙΟ (m)           | 15                            |
| ΤΥΠΟΣ ΚΑΛΩΔΙΟΥ        | 3G 1,5mm <sup>2</sup> H05VV-F |
| ΙΣΧΥΣ (W) max.        | 3500                          |
| ΔΙΑΣΤΑΣΕΙΣ ΣΥΣΚ. (mm) | 220x165x280                   |
| ΒΑΡΟΣ Κ/Μ (kg)        | 2,35/2,7                      |

25m  
3x1.5

**41€**  
ΚΩΔΙΚΟΣ:  
607018



|                       |                               |
|-----------------------|-------------------------------|
| ΤΑΣΗ (Volt/Hz)        | 230/50                        |
| ΚΑΛΩΔΙΟ (m)           | 25                            |
| ΤΥΠΟΣ ΚΑΛΩΔΙΟΥ        | 3G 1,5mm <sup>2</sup> H05VV-F |
| ΙΣΧΥΣ (W) max.        | 3000                          |
| ΔΙΑΣΤΑΣΕΙΣ ΣΥΣΚ. (mm) | 245x150x310                   |
| ΒΑΡΟΣ Κ/Μ (kg)        | 3,7/4,1                       |

50m  
3x1.5

**72€**  
ΚΩΔΙΚΟΣ:  
607020



|                       |                               |
|-----------------------|-------------------------------|
| ΤΑΣΗ (Volt/Hz)        | 230/50                        |
| ΚΑΛΩΔΙΟ (m)           | 50                            |
| ΤΥΠΟΣ ΚΑΛΩΔΙΟΥ        | 3G 1,5mm <sup>2</sup> H05VV-F |
| ΙΣΧΥΣ (W) max.        | 3000                          |
| ΔΙΑΣΤΑΣΕΙΣ ΣΥΣΚ. (mm) | 290x215x365                   |
| ΒΑΡΟΣ Κ/Μ (kg)        | 6,3/6,7                       |

**ΑΥΤΟΜΑΤΕΣ ΜΠΑΛΑΝΤΕΖΕΣ ΤΟΙΧΟΥ**

15+1m  
3x1.5



Συμπεριλαμβάνεται στήριγμα τοίχου για γρήγορη τοποθέτηση και αφαίρεση για εύκολη μεταφορά



**107€** ΚΩΔΙΚΟΣ:  
607030

|                       |                               |
|-----------------------|-------------------------------|
| ΤΑΣΗ (Volt/Hz)        | 230/50                        |
| ΚΑΛΩΔΙΟ (m)           | 15 + 1                        |
| ΤΥΠΟΣ ΚΑΛΩΔΙΟΥ        | 3G 1,5mm <sup>2</sup> H05VV-F |
| ΙΣΧΥΣ (W) max.        | 2400                          |
| ΔΙΑΣΤΑΣΕΙΣ ΣΥΣΚ. (mm) | 330x270x170                   |
| ΒΑΡΟΣ Κ/Μ (kg)        | 5/5,4                         |

25m  
3x2.5

**ΜΕΤΑΛΛΙΚΗ**



**89€** ΚΩΔΙΚΟΣ:  
607023

50m  
3x1.5

**ΜΕΤΑΛΛΙΚΗ**



**92€** ΚΩΔΙΚΟΣ:  
607022

50m  
3x2.5

**ΜΕΤΑΛΛΙΚΗ**



**155€** ΚΩΔΙΚΟΣ:  
607024

|                       |                               |                               |                               |
|-----------------------|-------------------------------|-------------------------------|-------------------------------|
| ΤΑΣΗ (Volt/Hz)        | 230/50                        | 230/50                        | 230/50                        |
| ΚΑΛΩΔΙΟ (m)           | 25                            | 50                            | 50                            |
| ΤΥΠΟΣ ΚΑΛΩΔΙΟΥ        | 3G 2,5mm <sup>2</sup> H05VV-F | 3G 1,5mm <sup>2</sup> H05VV-F | 3G 2,5mm <sup>2</sup> H05VV-F |
| ΙΣΧΥΣ (W) max.        | 3600                          | 3000                          | 3600                          |
| ΔΙΑΣΤΑΣΕΙΣ ΣΥΣΚ. (mm) | 330x250x410                   | 305x215x380                   | 330x250x410                   |
| ΒΑΡΟΣ Κ/Μ (kg)        | 7,6/8,2                       | 7,5/8                         | 11,8/12,4                     |

15+1m  
3x1.5



Συμπεριλαμβάνεται στήριγμα τοίχου για γρήγορη τοποθέτηση και αφαίρεση για εύκολη μεταφορά



**95€** ΚΩΔΙΚΟΣ:  
607032

|                       |                               |
|-----------------------|-------------------------------|
| ΤΑΣΗ (Volt/Hz)        | 230/50                        |
| ΚΑΛΩΔΙΟ (m)           | 15 + 1                        |
| ΤΥΠΟΣ ΚΑΛΩΔΙΟΥ        | 3G 1,5mm <sup>2</sup> H05VV-F |
| ΙΣΧΥΣ (W) max.        | 2500                          |
| ΔΙΑΣΤΑΣΕΙΣ ΣΥΣΚ. (mm) | 295x330x160                   |
| ΒΑΡΟΣ Κ/Μ (kg)        | 4,8/5,3                       |

**ΠΡΟΕΚΤΑΣΕΙΣ ΚΑΛΩΔΙΩΝ ΡΕΥΜΑΤΟΣ**



| ΚΩΔΙΚΟΣ | ΚΑΛΩΔΙΟ | ΤΥΠΟΣ ΚΑΛΩΔΙΟΥ                | ΤΙΜΗ    |
|---------|---------|-------------------------------|---------|
| 607001  | 3 m     | 3G 1,5mm <sup>2</sup> H05VV-F | 6,50 €  |
| 607002  | 5 m     | 3G 1,5mm <sup>2</sup> H05VV-F | 9,50 €  |
| 607003  | 10 m    | 3G 1,5mm <sup>2</sup> H05VV-F | 16,00 € |
| 607004  | 15 m    | 3G 1,5mm <sup>2</sup> H05VV-F | 24,00 € |
| 607005  | 20 m    | 3G 1,5mm <sup>2</sup> H05VV-F | 30,00 € |

**ΜΠΑΛΑΝΤΕΖΑ ΚΗΠΟΥ**

**55€** ΚΩΔΙΚΟΣ:  
607025

**27+3m  
3x1.5**

- Τάση: 230V/50Hz
- Καλώδιο: 27+3 m
- Τύπος Καλωδίου: 3G 1,5mm<sup>2</sup> H05VV-F
- Ισχύς: 3000 Watt max.
- Βάρος: Κ/Μ: 2,97/3,33 kg
- Διαστάσεις συσκ: 260x195x330mm



## ΠΟΛΥΠΡΙΖΑ ΜΕ ΔΙΑΚΟΠΗ

**BÜLLE**  
MACHINERY - TOOLS

4 ΘΕΣΕΩΝ



4Θ  
1,5μ.

4Θ  
3,0μ.

6,30€ ΚΩΔΙΚΟΣ: 607040

8,30€ ΚΩΔΙΚΟΣ: 607041

5 ΘΕΣΕΩΝ



5Θ  
1,5μ.

5Θ  
3,0μ.

6,50€ ΚΩΔΙΚΟΣ: 607042

8,70€ ΚΩΔΙΚΟΣ: 607043

6 ΘΕΣΕΩΝ



6Θ  
1,5μ.

6Θ  
3,0μ.

7,00€ ΚΩΔΙΚΟΣ: 607044

9,30€ ΚΩΔΙΚΟΣ: 607045

## ΠΟΛΥΠΡΙΖΑ ΜΕ ΔΙΑΚΟΠΗ ΚΑΙ ΜΕ ΠΡΟΣΤΑΣΙΑ ΥΠΕΡΤΑΣΗΣ, ΜΕ 2xUSB AUTO-ID

**BÜLLE**  
MACHINERY - TOOLS

4 ΘΕΣΕΩΝ  
+2xUSB Auto-ID



4Θ  
1,5μ.

4Θ  
3,0μ.

17€ ΚΩΔΙΚΟΣ: 607048

19€ ΚΩΔΙΚΟΣ: 607049

6 ΘΕΣΕΩΝ  
+2xUSB Auto-ID



6Θ  
1,5μ.

6Θ  
3,0μ.

18€ ΚΩΔΙΚΟΣ: 607052

20€ ΚΩΔΙΚΟΣ: 607053

## ΠΟΛΥΠΡΙΖΑ ΜΕ ΔΙΑΚΟΠΗ ΚΑΙ ΜΕ ΠΡΟΣΤΑΣΙΑ ΥΠΕΡΤΑΣΗΣ ΚΑΙ ΥΠΕΡΦΟΡΤΩΣΗΣ, ΜΕ 2xUSB

**BÜLLE**  
MACHINERY - TOOLS

5 ΘΕΣΕΩΝ +2xUSB Professional

- Φωτιζόμενος Διακόπτης • Προστασία Υπέρτασης
- Προστασία Υπερφόρτωσης • Ονομαστ. Ισχύς (max.): 3680W
- Έξοδος USB (max.): 5 Volt @ 2,4A

**PROLINE**  
1200A ΠΡΟΣΤΑΣΙΑ / PROTECTION



5Θ  
1,5μ.

5Θ  
3,0μ.

22,70€ ΚΩΔΙΚΟΣ: 607056

25€ ΚΩΔΙΚΟΣ: 607057

8 ΘΕΣΕΩΝ +2xUSB Professional

- Φωτιζόμενος Διακόπτης • Προστασία Υπέρτασης
- Προστασία Υπερφόρτωσης • Ονομαστ. Ισχύς (max.): 3680W
- Έξοδος USB (max.): 5 Volt @ 2,4A

**PROLINE**  
1200A ΠΡΟΣΤΑΣΙΑ / PROTECTION



8Θ  
1,5μ.

8Θ  
3,0μ.

26€ ΚΩΔΙΚΟΣ: 607058

28,50€ ΚΩΔΙΚΟΣ: 607059

## ΠΟΛΥΠΡΙΖΑ - ΦΟΡΤΙΣΤΕΣ

**BÜLLE**  
MACHINERY - TOOLS

ΑΝΤΑΠΤΟΡΑΣ ΣΟΥΚΟ ΜΕ 2xUSB AUTO-ID



7,30€ ΚΩΔΙΚΟΣ: 607063

- > 2x USB θύρες για φόρτιση συσκευών
- > USB θύρες Auto-ID με τσιπ αναγνώρισης

ΘΥΡΕΣ USB 2  
Ε. USB (MAX.) 5 Volt @ 2,1A  
ΒΑΡΟΣ ΣΥΣΚ. (kg) 0,115

ΠΟΛΥΠΡΙΖΟ ΚΥΒΟΣ 4 ΘΕΣΕΩΝ ΜΕ 2xUSB



15€ ΚΩΔΙΚΟΣ: 607070

- > 4x θέσεις θύσο
- > 2x USB θύρες για φόρτιση συσκευών

> Μήκος καλωδίου 1,5m

ΘΥΡΕΣ USB 2  
Ε. USB (MAX.) 5 Volt @ 2,4A  
ΒΑΡΟΣ ΣΥΣΚ. (kg) 0,485

USB AUTO-ID ΦΟΡΤΙΣΤΗΣ 3 ΘΕΣΕΩΝ



11,80€ ΚΩΔΙΚΟΣ: 607062

- > Ταχυφορτιστής (Fast charge) 3,4A (Total)
- > 3x USB θύρες Auto-ID με τσιπ αναγνώρισης

ΘΥΡΕΣ USB 3  
Ε. USB (MAX.) 5 Volt @ 2,4A  
ΒΑΡΟΣ ΣΥΣΚ. (kg) 0,100

## ΠΟΛΥΠΡΙΖΑ ΣΟΥΚΟ

**BÜLLE**  
MACHINERY - TOOLS



ΠΟΛΥΠΡΙΖΟ ΣΟΥΚΟ  
2 ΘΕΣΕΩΝ

2,30€ ΚΩΔΙΚΟΣ: 607069



ΠΟΛΥΠΡΙΖΟ ΤΑΦ  
2 ΘΕΣΕΩΝ

2,70€ ΚΩΔΙΚΟΣ: 607066



ΠΟΛΥΠΡΙΖΟ ΣΤΑΥΡΟΣ  
3 ΘΕΣΕΩΝ

3,20€ ΚΩΔΙΚΟΣ: 607067



ΣΟΥΚΟ ΠΡΙΖΑ ΑΣΦΑΛΕΙΑΣ

4,40€ ΚΩΔΙΚΟΣ: 607068

- > Κατάλληλο για προστασία ηλεκτρονικών και ηλεκτρικών συσκευών

## ΦΙΣ ΣΟΥΚΟ

**BÜLLE**  
MACHINERY - TOOLS

ΑΡΣΕΝΙΚΟ

1,30€ ΚΩΔΙΚΟΣ: 607065

ΘΗΛΥΚΟ

1,60€ ΚΩΔΙΚΟΣ: 607064



89€

ΚΩΔ.: 605005  
FAST 120

1700  
Watt

120  
Bar



Με σωλήνα  
υψηλής πίεσης  
3 μέτρων



|             |          |
|-------------|----------|
| ΙΣΧΥΣ       | 1700 W   |
| ΠΙΕΣΗ max.  | 120 bar  |
| ΠΑΡΟΧΗ      | 330 lt/h |
| ΒΑΡΟΣ (Κ/Μ) | 5,6/7 kg |

125€

ΚΩΔ.: 605007  
FAST EXTRA 145

1900  
Watt

145  
Bar



Με ανέμη και  
σωλήνα υψηλής  
πίεσης 4 μέτρων



|             |          |
|-------------|----------|
| ΙΣΧΥΣ       | 1900 W   |
| ΠΙΕΣΗ max.  | 145 bar  |
| ΠΑΡΟΧΗ      | 420 lt/h |
| ΒΑΡΟΣ (Κ/Μ) | 8/10 kg  |

179€

ΚΩΔ.: 605014  
STARGATE 160

2500  
Watt

160  
Bar



> Με ανέμη και  
σωλήνα υψηλής  
πίεσης 8 μέτρων  
> Με ενσωματω-  
μένο δοχείο  
απορρυπαντικού



|             |          |
|-------------|----------|
| ΙΣΧΥΣ       | 2500 W   |
| ΠΙΕΣΗ max.  | 160 bar  |
| ΠΑΡΟΧΗ      | 510 lt/h |
| ΒΑΡΟΣ (Κ/Μ) | 10/12 kg |

199€

ΚΩΔ.: 605015  
STARGATE 180

2500  
Watt

180  
Bar



> Με ανέμη και  
σωλήνα υψηλής  
πίεσης 8 μέτρων  
> Με ενσωματωμένο  
δοχείο απορρυπαντικού  
> Πλούσιος  
εξοπλισμός

|             |                |
|-------------|----------------|
| ΙΣΧΥΣ       | 2500 W         |
| ΠΙΕΣΗ max.  | 180 bar        |
| ΠΑΡΟΧΗ      | 510 lt/h       |
| ΒΑΡΟΣ (Κ/Μ) | 11,6 / 13,8 kg |

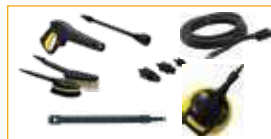

389€

ΚΩΔ.: 605010  
VERTIGO 28

INDUCTION  
MOTOR

2800  
Watt

180  
Bar



> Ενισχυμένο μοτέρ  
τύπου Induction συνεχούς  
λειτουργίας > Σύστημα  
αυτόματης έναρξης -  
παύσης λειτουργίας  
(A.S.S.) > Με ενσωμα-  
τωμένο δοχείο  
απορρυπαντικού  
> Με ανέμη και  
σωλήνα υψηλής  
πίεσης 8 μέτρων  
> Με turbo αυλό,  
σταθερή και  
περιστροφόμενη  
βούρτσα και 4 μπεκ

|             |              |
|-------------|--------------|
| ΙΣΧΥΣ       | 2800 W       |
| ΠΙΕΣΗ max.  | 180 bar      |
| ΠΑΡΟΧΗ      | 510 lt/h     |
| ΒΑΡΟΣ (Κ/Μ) | 23,5/24,4 kg |



479€

ΚΩΔ.: 605012  
VERTIGO 28 PRO

INDUCTION  
MOTOR

2800  
Watt

180  
Bar



> Μηρούτζινη κεφαλή  
> Ενισχυμένο μοτέρ  
τύπου Induction συνεχούς  
λειτουργίας > Με ανέμη  
και επαγγελματικό  
σωλήνα Β.Τ. υψηλής  
πίεσης 10 μέτρων  
> Σύστημα αυτόματης  
έναρξης - παύσης  
λειτουργίας (A.S.S.)  
> Με ενσωματωμένο  
δοχείο απορρυπαντικού  
> Με turbo αυλό  
> Αυλός με ρυθμιζόμενη  
βεντάλια

|             |            |
|-------------|------------|
| ΙΣΧΥΣ       | 2800 W     |
| ΠΙΕΣΗ max.  | 180 bar    |
| ΠΑΡΟΧΗ      | 510 lt/h   |
| ΒΑΡΟΣ (Κ/Μ) | 23,5/25 kg |



**119€** ΚΩΔΙΚΟΣ: 605201

**1800**  
Watt

**140**  
Bar

- > Σύστημα αυτόματης έναρξης - παύσης λειτουργίας (A.S.S.)
- > Με ενσωματωμένο δοχείο απορρυπαντικού
- > Με 2 αλούς και σταθερή βούρτσα



|             |          |
|-------------|----------|
| ΙΣΧΥΣ       | 1800 W   |
| ΠΙΕΣΗ max.  | 140 bar  |
| ΠΑΡΟΧΗ      | 420 lt/h |
| ΒΑΡΟΣ (Κ/Μ) | 8/10 kg  |



**759€** ΚΩΔΙΚΟΣ: 605204

**3700**  
Watt

**200**  
Bar

ΓΙΑ ΕΠΑΓΓΕΛΜΑΤΙΚΗ ΧΡΗΣΗ

- > Επαγγελματικό μονοφασικό υδροπυστικό υψηλής πίεσης με τριεμβολική αντλία, με μπρούτζινη κεφαλή, ρυθμιστή πίεσης και ενσωματωμένη βαλβίδα by-pass
- > Ισχυρό μονοφασικό μοτέρ αλουμινίου τύπου Induction
- > Στιβαρή τροχήλατη κατασκευή
- > Με πλήρη εξοπλισμό: επαγγελματικό πιστόλι με σκανδάλη ασφαλείας, σωλήνα υψηλής πίεσης 8 μέτρων, σωλήνα αναρρόφησης απορρυπαντικού, ακροφύσια (0°, 25°, 40°, απορρυπαντικού), ακροφύσιο σύνδεσης νερού, φίλτρο εισαγωγής νερού

INDUCTION  
MOTOR

BRASS  
PUMP



|             |          |
|-------------|----------|
| ΙΣΧΥΣ       | 3700 W   |
| ΤΑΣΗ        | 230 V    |
| ΠΙΕΣΗ max.  | 200 bar  |
| ΠΑΡΟΧΗ      | 570 lt/h |
| ΒΑΡΟΣ (Κ/Μ) | 57/59 kg |



ΒΕΝΖΙΝΟΚΙΝΗΤΑ ΠΛΑΣΤΙΚΑ ΥΨΗΛΗΣ ΠΙΕΣΗΣ

**389€** ΚΩΔΙΚΟΣ: 605205

**250**  
Bar

**540**  
Lt./h

**207cc**

- > Βενζινοκίνητο υδροπυστικό με τετράχρονο κινητήρα 207cc και τριεμβολική αντλία με μπρούτζινη κεφαλή και ενσωματωμένη βαλβίδα by-pass
- > Τροχήλατη, λειτουργική, στιβαρή κατασκευή
- > Με πλήρη εξοπλισμό: επαγγελματικό πιστόλι με σκανδάλη ασφαλείας, σωλήνα υψηλής πίεσης 8 μέτρων, σωλήνα αναρρόφησης απορρυπαντικού, ακροφύσια (0°, 25°, 40° και μπεκ απορρυπαντικού), ακροφύσιο σύνδεσης νερού, φίλτρο εισαγωγής νερού

|             |          |
|-------------|----------|
| ΚΙΝΗΤΗΡΑΣ   | 207 cc   |
| ΠΙΕΣΗ max.  | 250 bar  |
| ΠΑΡΟΧΗ      | 540 lt/h |
| ΒΑΡΟΣ (Κ/Μ) | 39/41 kg |

BRASS  
PUMP



**779€** ΚΩΔΙΚΟΣ: 605206

**250**  
Bar

**720**  
Lt./h

**389cc**

- > Ισχυρό βενζινοκίνητο υδροπυστικό Heavy Duty (βαρέως τύπου) με τετράχρονο κινητήρα 389cc και τριεμβολική αντλία με μπρούτζινη κεφαλή, ρυθμιστή πίεσης και ενσωματωμένη βαλβίδα by-pass
- > Τροχήλατη, λειτουργική, στιβαρή κατασκευή
- > Με πλήρη εξοπλισμό: επαγγελματικό πιστόλι με σκανδάλη ασφαλείας, σωλήνα υψηλής πίεσης 8 μέτρων, σωλήνα αναρρόφησης απορρυπαντικού, ακροφύσια (0°, 15°, 25°, 40°, και μπεκ απορρυπαντικού), ακροφύσιο σύνδεσης νερού, φίλτρο εισαγωγής νερού

|             |          |
|-------------|----------|
| ΚΙΝΗΤΗΡΑΣ   | 389 cc   |
| ΠΙΕΣΗ max.  | 250 bar  |
| ΠΑΡΟΧΗ      | 720 lt/h |
| ΒΑΡΟΣ (Κ/Μ) | 60/62 kg |

BRASS  
PUMP



## ΗΛΕΚΤΡΙΚΕΣ ΣΚΟΥΠΕΣ ΑΝΑΡΡΟΦΗΣΗΣ ΥΓΡΩΝ & ΣΤΕΡΕΩΝ

95€

ΚΩΔΙΚΟΣ:  
605262

**BÜLLE**  
MACHINERY - TOOLS

1380  
Watt

25  
Lt.

INOX



ΙΣΧΥΣ 1380 W  
ΚΑΔΟΣ 25 Lt. INOX  
ΒΑΡΟΣ 7 kg

Συνοδεύεται με: • Σωλήνια σπирάλ • Χάρτινη σακούλα  
• 1 προεκτάση πτυσσόμενη  
• Φίλτρο HEPA • Φίλτρο αφρού • Βουρτσάκι

295€

ΚΩΔΙΚΟΣ:  
605266

**BÜLLE**  
MACHINERY - TOOLS

ΕΠΑΓΓΕΛΜΑΤΙΚΗ  
ΣΚΟΥΠΑ  
ΜΕ 3 ΜΟΤΕΡ

3x  
1000  
Watt

80  
Lt.

INOX



ΙΣΧΥΣ 3x1000 W  
ΚΑΔΟΣ 80 Lt. INOX  
ΒΑΡΟΣ 26 kg

Συνοδεύεται με: • Σωλήνια σπирάλ με λαβή • 2 προεκτάσεις  
• Εξάρτημα σχισμής • Πέλημα υγρών & σκόνης • Φίλτρο πάνινο

479€

ΚΩΔ.: 45866  
DOZER 380 IR

**LAVORO**

ΕΠΑΓΓΕΛΜΑΤΙΚΗ  
ΣΚΟΥΠΑ  
ΜΕ 3 ΜΟΤΕΡ

3x  
1200  
Watt

80  
Lt.

INOX



ΙΣΧΥΣ 3x1200 W  
ΚΑΔΟΣ 80 Lt. INOX  
ΒΑΡΟΣ 27 kg

Συνοδεύεται με: • Σωλήνια σπирάλ με λαβή • 2 προεκτάσεις  
• Εξάρτημα σχισμής • Πέλημα υγρών & σκόνης • Φίλτρο πάνινο

## ΗΛΕΚΤΡΙΚΕΣ ΣΚΟΥΠΕΣ ΑΝΑΡΡΟΦΗΣΗΣ ΥΓΡΩΝ & ΣΤΕΡΕΩΝ

**BÜLLE**  
MACHINERY - TOOLS

### ΚΑΤΑΛΛΗΛΕΣ ΚΑΙ ΓΙΑ ΧΡΗΣΗ ΜΕ ΗΛΕΚΤΡΙΚΑ ΕΡΓΑΛΕΙΑ

115€

ΚΩΔΙΚΟΣ:  
605267

1300  
Watt

30  
Lt.

INOX



- > Κατάλληλη και για χρήση με ηλεκτρικά εργαλεία έως 2000W
- > Πρακτικός χειροκίνητος εξωτερικός μηχανισμός καθαρισμού του φίλτρου με βραχίονα χωρίς άνοιγμα της σκούπας



ΙΣΧΥΣ 1300 W  
ΚΑΔΟΣ 30 Lt. INOX  
ΒΑΡΟΣ 6,9 kg

Βραχίονας  
Καθαρισμού

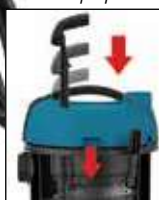

Πρακτικός χειροκίνητος εξωτερικός μηχανισμός καθαρισμού του φίλτρου χωρίς άνοιγμα της σκούπας

129€

ΚΩΔΙΚΟΣ:  
605263

1600  
Watt

30  
Lt.

INOX



- > Κατάλληλη και για χρήση με ηλεκτρικά εργαλεία έως 2000W (Δεν προτείνεται για τριβεία τοίχου)



ΙΣΧΥΣ 1600 W  
ΚΑΔΟΣ 30 Lt. INOX  
ΒΑΡΟΣ 7 kg

## ΗΛΕΚΤΡΙΚΕΣ ΣΚΟΥΠΕΣ ΣΤΑΧΤΗΣ

**BÜLLE**  
MACHINERY - TOOLS

49€

ΚΩΔΙΚΟΣ:  
605269

18  
Lt.

ΜΕΤΑΛΛΙΚΟΣ  
ΚΑΔΟΣ



ΙΣΧΥΣ 1200 W  
ΚΑΔΟΣ 18 Lt.  
ΒΑΡΟΣ 3,6 kg

69€

ΚΩΔΙΚΟΣ:  
605261

20  
Lt.

INOX



ΙΣΧΥΣ 1200 W  
ΚΑΔΟΣ 20 Lt. INOX  
ΒΑΡΟΣ 4,8 kg

- > Ανοξείδωτος κάδος 20lt. (INOX)
- > Μηχανισμός καθαρισμού φίλτρου (με εξωτερικό διακόπτη ηλεκτρομαγνητικής ταλάνωσης για τον καθαρισμό του φίλτρου)
- > Τροχήλατο



## ΦΑΛΤΣΟΠΡΙΟΝΟ ΠΑΓΚΟΥ Ø 210

**BÜLLE**  
MACHINERY - TOOLS

## ΦΑΛΤΣΟΠΡΙΟΝΟ 2 ΕΡΓΑΣΙΩΝ Ø 250

**BÜLLE**  
MACHINERY - TOOLS

**99€**

ΚΩΔΙΚΟΣ:  
633073

Ø 210  
1500 W



- 1500 Watt
- Ταχύτητα 5000 R.P.M.
- Τάση 220V-240V/50Hz
- Κοπές (τραπέζι x κεφαλή):  
0°x 90° (HxW) 55x120mm  
45°x90° (HxW) 55x80mm  
0°x 45° (HxW) 30x120mm  
45°x45° (HxW) 30x80mm
- Διαστάσεις συσκ.:  
47,5 x 36,5 x 33 cm
- Βάρος Κ/Μ: 6,8/8,2 kg

Περιλαμβάνει: • Δίσκο κοπής  
Ø 210mmx30mm (με 24 δόντια)  
• Μέγγενη • Σάκο συλλογής σκόνης

**339€**

ΚΩΔΙΚΟΣ:  
63444

Ø 250  
1900 W

Heavy  
Duty  
(Βαρύως  
Τύπου)



- 1900 Watt
- Ταχύτητα 4700 R.P.M.
- Τάση 230V-240V/50Hz
- Κοπές (τραπέζι x κεφαλή):  
0°x 90° (HxW) 55x125mm  
45°x 90° (HxW) 55x80mm  
0°x 45° (HxW) 45x125mm  
45°x 45° (HxW) 45x80mm
- Διαστάσεις συσκ.:  
59 x 57 x 38.5 cm
- Βάρος Κ/Μ: 20/22 kg

Περιλαμβάνει: • Δίσκο κοπής  
Ø 250mmx30mm (με 60 δόντια)  
• Μέγγενη • Σάκο συλλογής σκόνης

## ΦΑΛΤΣΟΠΡΙΟΝΑ RADIAL

**BÜLLE**  
MACHINERY - TOOLS

**165€**

ΚΩΔΙΚΟΣ:  
633090

Ø 210  
1500 W

ΟΔΗΓΟΣ  
ΚΟΠΗΣ  
ΜΕ LASER



- 1500 Watt • Ταχύτητα 5000 R.P.M.
- Τάση 220V-240V/50Hz
- Κοπές (τραπέζι x κεφαλή):  
0°x 90° (HxW) 70x220mm  
45°x90° (HxW) 70x155mm  
0°x 45° (HxW) 35x220mm  
45°x45° (HxW) 35x155mm
- Διαστάσεις συσκ.: 65.5 x 45.5 x 34 cm
- Βάρος Κ/Μ: 10.5/12 kg

**259€**

ΚΩΔΙΚΟΣ:  
633048

Ø 255  
1800 W

ΟΔΗΓΟΣ  
ΚΟΠΗΣ  
ΜΕ LASER



- 1800 Watt • Ταχύτητα 5000 R.P.M.
- Τάση 220V-240V/50Hz
- Κοπές (τραπέζι x κεφαλή):  
0°x 90° (HxW) 90x305mm  
45°x90° (HxW) 90x215mm  
0°x 45° (HxW) 38x305mm  
45°x45° (HxW) 38x215mm
- Διαστάσεις συσκ.: 88.5 x 55 x 43 cm
- Βάρος Κ/Μ: 17/20 kg

**359€**

ΚΩΔΙΚΟΣ:  
63466

Ø 305  
1800 W

ΟΔΗΓΟΣ  
ΚΟΠΗΣ  
ΜΕ LASER



- 1800 Watt • Ταχύτητα 5000 R.P.M.
- Τάση 230V/50Hz
- Κοπές (τραπέζι x κεφαλή):  
0°x 90° (HxW) 109x315mm  
45°x90° (HxW) 109x220mm  
0°x 45° L (HxW) 66x315mm  
0°x 45° R (HxW) 39x315mm  
45°x45° L (HxW) 66x220mm  
45°x45° R (HxW) 39x220mm
- Διαστάσεις συσκ.: 95 x 60 x 49 cm
- Βάρος Κ/Μ: 22/26 kg

Τα φαλτσοπρίονα Radial συνοδεύονται με: • Δίσκο κοπής • Μέγγενη • Οδηγό κοπής με λείζερ • Σάκο συλλογής σκόνης

## ΠΑΓΚΟΠΡΙΟΝΑ

**BÜLLE**  
MACHINERY - TOOLS

**229€**

ΚΩΔΙΚΟΣ:  
633072

Ø 250

1800  
Watt



- 1800 Watt • Στροφές 5000 R.P.M.
- Τάση 230V/50Hz
- Δίσκος: Ø 250x30x 2,8 mm (24T)
- Κοπές (max):  
Ύψος: 85 mm @ 0° / 65 mm @ 45°
- Διαστάσεις τραπέζιου: 583x563mm
- Υποδοχή σύνδεσης με σκούπα Ø 35 mm
- Βάρος: 19 kg

**379€**

ΚΩΔΙΚΟΣ:  
633077

Ø 250

1800  
Watt

ΒΑΡΕΩΣ  
ΤΥΠΟΥ



- 1800 Watt • Στροφές 5000 R.P.M.
- Τάση 230V/50Hz
- Δίσκος: Ø 250x30x2,8 mm (24T)
- Κοπές (max):  
Ύψος: 80 mm @ 0°  
55 mm @ 45°
- Διαστάσεις τραπέζιου: 640x530 mm
- Βάρος: 28,5 kg

**415€**

ΚΩΔΙΚΟΣ:  
626015

Ø 315

2000  
Watt



- 2000 Watt • Στροφές 2950 R.P.M.
- Τάση 230V/50Hz • Δίσκος: 315x30x2,8 mm
- Κοπές (max):  
Ύψος: 83 mm @ 0°  
50 mm @ 45°
- Διαστάσεις τραπέζιου: 800x554 mm
- Διαστάσεις προέκτασης: 800x400 mm
- Βάρος: 48 kg

Στις αναγραφόμενες προτεινόμενες τιμές συμπεριλαμβάνεται Φ.Π.Α. Για το κόστος μεταφορικών, συναρμολόγησης ή εγκατάστασης (όταν απαιτείται) αλλά και για το χρόνο διαθεσιμότητας του προϊόντος στο χώρο του καταστήματος, επικοινωνείτε με το κατάστημα.

## ΕΠΑΓΓΕΛΜΑΤΙΚΕΣ ΠΡΙΟΝΟΚΟΡΔΕΛΕΣ

**BOSTON**  
QUALITY & VALUE

**350**  
Watt

**185€**

ΚΩΔΙΚΟΣ:  
626023

### ΠΑΓΚΟΥ

Με χυτό  
τραπέζι  
αλουμινίου



- Ισχύς Μοτέρ 350W
- Απόσταση Κορδέλας Κορμού 195 mm
- Διάσταση τραπέζιου 300x300 mm
- Βάρος 16 kg

**550**  
Watt

**415€**

ΚΩΔΙΚΟΣ:  
626024

### ΜΕ ΒΑΣΗ

Με χυτό  
τραπέζι  
αλουμινίου  
& φωτισμό  
LED - Flexible



- Ισχύς Μοτέρ 550W
- Απόσταση Κορδέλας Κορμού 245 mm
- Διάσταση τραπέζιου 350x350 mm
- Βάρος 40 kg

**750**  
Watt

**850€**

ΚΩΔΙΚΟΣ:  
626006

### ΜΕ ΒΑΣΗ



- Ισχύς Μοτέρ 750W
- Απόσταση Κορδέλας Κορμού 335mm
- Διάσταση τραπέζιου 500x400mm (μμαντέμι)
- Βάρος 90 kg

## ΣΕΓΑ ΠΑΓΚΟΥ 16" (400 MM)

**BOSTON**  
QUALITY & VALUE

**139€**

ΚΩΔΙΚΟΣ:  
626016



- Ισχύς: 120 Watt
- Διαστ. Τραπέζιου: 415x250mm
- Κλίση Τραπέζιου: 0°- 45° • Ταχύτητα Σέγας 400-1600 rpm
- Μήκος Σέγας: 125 mm • Απόσταση Σέγας Κορμού: 406 mm
- Απόστ. Τραπέζιου Άνω Οδηγού: 50 mm • Βάρος: 10,8 kg

## ΠΛΑΝΕΣ - ΞΕΧΟΝΔΡΙΣΤΗΡΕΣ

**BOSTON**  
QUALITY & VALUE

**339€**

ΚΩΔΙΚΟΣ:  
42603



- Ισχύς 1250 Watt • Μήκος Τραπέζιου Πλανίσματος 737 mm • Πλάτος Εργασίας 204 mm • Βάρος: 23 kg

**399€**

ΚΩΔΙΚΟΣ:  
42662



- Ισχύς 1500 Watt • Μήκος Τραπέζιου Πλανίσματος 737 mm • Πλάτος Εργασίας 210 mm • Βάρος: 30 kg

## ΞΥΛΟΤΟΡΝΟΙ

**BOSTON**  
QUALITY & VALUE

**365€**

ΚΩΔΙΚΟΣ:  
626020

455x305 mm



- Ισχύς 550 Watt
- Περιστροφή πάνω από το τραπέζι Ø 305mm
- Απόσταση μεταξύ των κέντρων 455mm
- Ταχύτητα περιστροφής (R.P.M.) 430-2800 (5 επιλογές)
- Πλατώ Ø 80mm • Βάση στήριξης κοπτικού 200mm • Βάρος 28 kg

**650€**

ΚΩΔΙΚΟΣ:  
626011

1090x370 mm



- Ισχύς 550 Watt
- Περιστροφή πάνω από το τραπέζι Ø 370mm
- Απόσταση μεταξύ των κέντρων 1090mm
- Ταχύτητα περιστροφής (R.P.M.) 500-2000 (10 επιλογές)
- Πλατώ Ø 150mm • Βάση στήριξης κοπτικού 300mm • Βάρος 92 kg

## ΤΡΙΒΕΙΑ ΤΑΙΝΙΑΣ - ΔΙΣΚΟΥ

**BOSTON**  
QUALITY & VALUE

**119€**

ΚΩΔΙΚΟΣ:  
626017

- Ισχύς: 350 Watt
- Τάση: 230/50 V/Hz
- Διάστ. Ταινίας: 914x100 mm
- Διάστ. Δίσκου Ø: 150 (VELCRO)
- Βάρος: 12 kg



**395€**

ΚΩΔΙΚΟΣ:  
626021

### HEAVY DUTY PRO ΜΕ ΒΑΣΗ

- Ισχύς: 1100 Watt
- Τάση: 230/50 V/Hz
- Διάστ. Ταινίας: 1219x152 mm
- Διάστ. Δίσκου Ø: 228 mm (ΑΥΤΟΚΟΛΛΗΤΟΣ) • Κλίση τραπέζιου ταινίας 0°- 45° • Βάρος: 40 kg



285€ ΚΩΔΙΚΟΣ: 626001



- Ισχύς 750 Watt
- Τάση 230V/50Hz
- Διάμετρος εισόδου Ø100 mm (1 είσοδος)
- Χωρητικ. σάκου 57 Lt.
- Βάρος 26 kg

385€ ΚΩΔΙΚΟΣ: 626002



- Ισχύς 1500 Watt
- Τάση 230V/50Hz
- Διάμετρος εισόδου Ø100 mm (2 είσοδοι)
- Χωρητικ. σάκου 153 Lt.
- Βάρος 43 kg

Κατάλληλος για κοπή δομικών υλικών και μετάλλων\*

759€ ΚΩΔΙΚΟΣ: 633313



- Κινητήρας 74 cc
- Δίσκος Ø 350 x 25,4 mm
- Στροφές max. 9500 rpm
- Βάθος Κοπής 125 mm
- Βάρος 14 kg
- Συνοδεύεται με ένα δίσκο κοπής δομικών υλικών

Για ηλεκτρικό κόφτη βλ. σελ. 45

\* Για κοπή μετάλλων απαιτείται σμιρδοτροχός (δεν περιλαμβάνεται)

ΚΟΦΤΗΣ ΠΛΑΚΙΔΙΩΝ ΗΛΕΚΤΡΙΚΟΣ ΥΓΡΑΣ ΚΟΠΗΣ

450€

ΚΩΔΙΚΟΣ: 626120



- Ισχύς 1200 W
- Δίσκος Ø 230x25,4 mm
- Στροφές 2950 rpm
- Τραπεζί 950x390 mm
- Μήκος Κοπής 920 mm
- Ύψος κοπής 45/42 mm (90°/45°)
- Βάρος 50 kg

ΚΟΦΤΗΣ ΔΟΜ. ΥΛΙΚΩΝ ΗΛΕΚΤΡΙΚΟΣ ΥΓΡΑΣ ΚΟΠΗΣ

979€

ΚΩΔΙΚΟΣ: 626121



- Ισχύς 2000 W
- Δίσκος Ø 400x25,4 mm
- Στροφές 2800 rpm
- Με αναδιπλούμενη βάση και ενσωματωμένους τροχούς για εύκολη μεταφορά
- Με διακόπτη προστασίας RCD
- Κυλιόμενο φορείο 530x430 mm
- Μήκος Κοπής 800 mm
- Ύψος κοπής 75/120 mm (45°/ 90°)
- Διαστάσεις μηχανήματος 1200x570 mm • Βάρος 76 kg
- Συνοδεύεται με ένα δίσκο κοπής δομικών υλικών

ΚΟΦΤΕΣ ΠΛΑΚΙΔΙΩΝ ΧΕΙΡΟΣ



> Κεφαλή με ρουλεμάν

|                    |         |
|--------------------|---------|
| ΚΩΔΙΚΟΣ            | 626102  |
| ΚΟΠΗ [0°/45°] (mm) | 600/420 |
| ΒΑΡΟΣ (kg)         | 5,3     |
| ΤΙΜΗ               | 39€     |

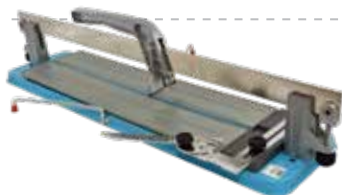

> Με μοιρογνωμόνιο 0°- 45°  
> Πλαϊνά μπράτσα για καλύτερη στήριξη

|                    |         |
|--------------------|---------|
| ΚΩΔΙΚΟΣ            | 626105  |
| ΚΟΠΗ [0°/45°] (mm) | 750/525 |
| ΒΑΡΟΣ (kg)         | 9,9     |
| ΤΙΜΗ               | 75€     |

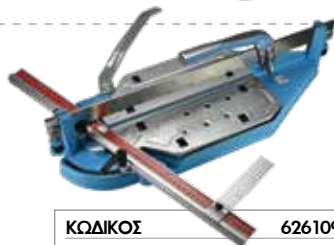

> Ρύθμιση γωνίας από -45° έως +45°  
> Ρύθμιση ύψους κοπής  
> Βραχίονας για ευκολότερη κοπή μεγαλύτερων πλακιδίων  
> Δίσκος κοπής με ρουλεμάν  
> Βάση αλουμινίου

|                    |         |         |         |
|--------------------|---------|---------|---------|
| ΚΩΔΙΚΟΣ            | 626109  | 626110  | 626111  |
| ΚΟΠΗ [0°/45°] (mm) | 630/445 | 750/525 | 950/670 |
| ΒΑΡΟΣ (kg)         | 10      | 12,3    | 13      |
| ΤΙΜΗ               | 119€    | 139€    | 149€    |



> Με μοιρογνωμόνιο 0°- 45°  
> Κεφαλή με 6 ρουλεμάν κλειστού τύπου  
> Πρισματικός οδηγός για ομαλή και εύκολη κύλιση κεφαλής  
> Βάση αλουμινίου

|                    |         |         |
|--------------------|---------|---------|
| ΚΩΔΙΚΟΣ            | 626107  | 626108  |
| ΚΟΠΗ [0°/45°] (mm) | 600/420 | 900/635 |
| ΒΑΡΟΣ (kg)         | 6,0     | 7,9     |
| ΤΙΜΗ               | 69€     | 95€     |

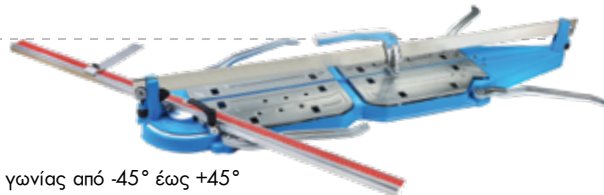

> Ρύθμιση γωνίας από -45° έως +45°  
> Ρύθμιση ύψους κοπής ανάλογα με το πάχος του πλακιδίου  
> 4 βραχίονες για εύκολη κοπή των μεγάλων πλακιδίων  
> Δίσκος κοπής με ρουλεμάν  
> Βάση αλουμινίου

|                    |           |
|--------------------|-----------|
| ΚΩΔΙΚΟΣ            | 626114    |
| ΚΟΠΗ [0°/45°] (mm) | 1510/1060 |
| ΒΑΡΟΣ (kg)         | 22,3      |
| ΤΙΜΗ               | 259€      |

Μαντεμένο  
πνίο και γρανάτζι  
(στεφάνι) κάδου

Αναμένεται  
από  
25/09/2023

| ΚΩΔΙΚΟΣ        | 63071       | 63072       |
|----------------|-------------|-------------|
| ΙΣΧΥΣ          | 500 W       | 550 W       |
| ΧΩΡΗΤΙΚ. ΚΑΔΟΥ | 120 Lt.     | 140 Lt.     |
| ΤΡΟΧΟΙ         | Ø 20 cm     | Ø 20 cm     |
| ΒΑΡΟΣ          | 43,5 kg     | 47 kg       |
| ΤΙΜΗ           | <b>259€</b> | <b>289€</b> |



Μαντεμένο  
πνίο και γρανάτζι  
(στεφάνι) κάδου  
Με ποδοπεντάλ

Αναμένεται  
από  
30/10/2023

| ΚΩΔΙΚΟΣ        | 63073       | 63074       |
|----------------|-------------|-------------|
| ΙΣΧΥΣ          | 800 W       | 850 W       |
| ΧΩΡΗΤΙΚ. ΚΑΔΟΥ | 180 Lt.     | 200 Lt.     |
| ΤΡΟΧΟΙ         | Ø 22,5 cm   | Ø 22,5 cm   |
| ΒΑΡΟΣ          | 64 kg       | 67 kg       |
| ΤΙΜΗ           | <b>339€</b> | <b>369€</b> |



## ΜΠΕΤΟΝΙΕΡΕΣ - ΚΑΡΟΤΣΙ



Φωτο 1  
(με το stand)

Τροχήλατες μπετονιέρες  
135 Lt. & 160 Lt.  
που μπορούν να  
χρησιμοποιηθούν  
και σαν καρότσι  
για τη μεταφορά  
του υλικού  
Μαντεμένο πνίο



Φωτο 2  
(πίσω όψη  
χωρίς το stand)

| ΚΩΔΙΚΟΣ        | 63066       | 63067       |
|----------------|-------------|-------------|
| ΙΣΧΥΣ          | 550 W       | 650 W       |
| ΧΩΡΗΤΙΚ. ΚΑΔΟΥ | 135 Lt.     | 160 Lt.     |
| ΤΡΟΧΟΙ         | Ø 20 cm     | Ø 20 cm     |
| ΒΑΡΟΣ          | 48 kg       | 52 kg       |
| ΤΙΜΗ           | <b>339€</b> | <b>379€</b> |

Σημείωση: Η τιμή περιλαμβάνει το stand (βάση στήριξης)

## ΔΟΝΗΤΗΣ ΜΠΕΤΟΝ Ø 45 ΜΕ ΜΑΡΚΟΥΤΣΙ 6m



**419€** ΚΩΔΙΚΟΣ:  
603005

- Τετράχρονος κινητήρας 196 cc • Σύνδεσμος JP Type
- Βάρος Κ/Μ: 23/26 kg

Συνοδεύεται με μαρκουίτσι 6 μέτρων σφύρας 45mm

## ΛΕΙΑΝΤΗΡΑΣ ΔΑΠΕΔΩΝ



**830€** ΚΩΔΙΚΟΣ:  
603003

- Τετράχρονος κινητήρας 196 cc
- Επιφάνεια εργασίας Ø 910 mm
- Ταχύτητα περιστροφής λεπίδων 40-140 rpm
- Βάρος Κ/Μ: 79/90 kg



## ΔΟΝΗΤΙΚΟΣ ΠΗΧΗΣ



**630€** ΚΩΔΙΚΟΣ:  
603004

Αναμένεται  
από  
21/09/2023

- Τετράχρονος κινητήρας 37,7 cc
- Μήκος πήχη 1,88 m
- Πλάτος πέλμα 12,5 cm
- Βάρος Κ/Μ: 33/36 kg



**540€** ΚΩΔΙΚΟΣ: 603001

Αναμένεται από 25/09/2023

- Διάσταση πέλματος 530x370mm
- Δύναμη δόνησης 11 KN
- Κινητήρας 196cc
- Βάρος Κ/Μ: 61/65 kg
- Διαστ. συσκ.: 700x398x480 mm
- Συνοδεύεται με κιτ τροχών και σιλικονούχο πέγμα για κυβόλιθους



Σιλικονούχο πέγμα για κυβόλιθους

**750€** ΚΩΔΙΚΟΣ: 603000

Αναμένεται από 20/10/2023

- Διάσταση πέλματος 540x450mm
- Δύναμη δόνησης 20 KN
- Κινητήρας 196cc
- Βάρος Κ/Μ: 96/99 kg
- Διαστ. συσκ.: 640x680x510 mm
- Συνοδεύεται με κιτ τροχών και σιλικονούχο πέγμα για κυβόλιθους



Σιλικονούχο πέγμα για κυβόλιθους

**1.150€** ΚΩΔΙΚΟΣ: 603002

Αναμένεται από 20/10/2023

**2 ΤΑΧΥΤΗΤΩΝ (1 ΕΜΠΡΟΣ + 1 ΟΠΙΣΘΕΝ)**

- Διάσταση πέλματος 620x400mm
- Δύναμη δόνησης 25 KN
- Κινητήρας 196cc
- Βάρος Κ/Μ: 117/135,5 kg
- Διαστ. συσκ.: 800x470x940 mm
- Συνοδεύεται με κιτ τροχών και σιλικονούχο πέγμα για κυβόλιθους



Σιλικονούχο πέγμα για κυβόλιθους



**1.490€** ΚΩΔΙΚΟΣ: 603017

- Διάσταση πέλματος 345x285 mm
- Δύναμη δόνησης 13,7 KN
- Κινητήρας 196 cc
- Βάρος Κ/Μ: 82/102 kg
- Διαστ. συσκ.: 760x460x1070 mm



Συνοδεύεται με κιτ τροχών



**BENZINOKΙΝΗΤΟΙ ΚΟΦΤΕΣ ΜΠΕΤΟΝ - ΑΣΦΑΛΤΟΥ**

**850€** ΚΩΔΙΚΟΣ: 603006

Συνοδεύεται με το δίσκο κοπής Ø 350mm

- Κινητήρας 196 cc
- Διάμετρος δίσκου Ø 300-350 mm
- Οπή δίσκου Ø 25,4 mm
- Μέγ. βάθος κοπής 110 mm
- Δοχείο νερού 12 Lt.
- Βάρος Κ/Μ: 69/76 kg
- Διαστ. συσκ.: 850x500x780 mm



**1.350€** ΚΩΔΙΚΟΣ: 603007

Αναμένεται από 21/09/2023

Συνοδεύεται με το δίσκο κοπής Ø 500mm

- Κινητήρας 389 cc
- Διάμετρος δίσκου Ø 350-500 mm
- Οπή δίσκου Ø 25,4 mm
- Μέγ. βάθος κοπής 170 mm
- Δοχείο νερού 35 Lt.
- Βάρος Κ/Μ: 103/120 kg
- Διαστ. συσκ.: 1070x570x1000 mm



Inverter ηλεκτροσυγκολλήσεις ηλεκτροδίου τεχνολογίας IGBT με υψηλό δείκτη value for money. Διαθέτουν όλες τις σύγχρονες και απαραίτητες λειτουργίες όπως:

- **Hot-Start ignition** (προσθέτει ηλεκτρική ισχύ -ρεύμα- για ομαλό ξεκίνημα της συγκόλλησης)
- **Anti-Stick** (σταματά το ρεύμα συγκόλλησης εάν το ηλεκτρόδιο "κολλήσει" στο υλικό)
- **Arc-Force** (εξασφαλίζει ομοιογένεια κόλλησης ακόμα και όταν η απόσταση μεταξύ ηλεκτροδίου και επιφάνειας δεν είναι σταθερή).

**99€**

ΚΩΔ.: 657010  
MMA 160A

- > IGBT
- > Anti-Stick
- > Arc-Force
- > Hot-Start Ignition



|                   |            |
|-------------------|------------|
| ΑΠΟΔΟΣΗ (A)       | 160        |
| DUTY CYCLE (*)    | 30% @ 40°C |
| ΙΣΧΥΣ (KVA)       | 7,2        |
| ΤΑΣΗ (V)          | 230        |
| ΗΛΕΚΤΡΟΔΙΟ Ø (mm) | 4          |
| ΒΑΡΟΣ (kg)        | 4          |

**Συνοδεύεται με:** τσιμπίδα ηλεκτροδίου με καλώδιο 3m, σώμα γείωσης με καλώδιο 3m, ιμάντα ανάρτησης, μάσκα και βούρτσα καθαρισμού

(\*) Πιστοποιημένες αποδόσεις σύμφωνα με τα Ευρωπαϊκά πρότυπα EN 60974-1

**139€**

ΚΩΔ.: 657011  
MMA 200A

- > IGBT
- > Anti-Stick
- > Arc-Force
- > Hot-Start Ignition



|                   |            |
|-------------------|------------|
| ΑΠΟΔΟΣΗ (A)       | 200        |
| DUTY CYCLE (*)    | 30% @ 40°C |
| ΙΣΧΥΣ (KVA)       | 9,6        |
| ΤΑΣΗ (V)          | 230        |
| ΗΛΕΚΤΡΟΔΙΟ Ø (mm) | 5          |
| ΒΑΡΟΣ (kg)        | 5          |

**Συνοδεύεται με:** τσιμπίδα ηλεκτροδίου με καλώδιο 3m, σώμα γείωσης με καλώδιο 3m, μάσκα και βούρτσα καθαρισμού

(\*) Πιστοποιημένες αποδόσεις σύμφωνα με τα Ευρωπαϊκά πρότυπα EN 60974-1

## INVERTER ΣΥΡΜΑΤΟΣ & ΗΛΕΚΤΡΟΔΙΟΥ MIG (& MMA)

**349€**

ΚΩΔ.: 657012  
MIG 200A

**Συνοδεύεται με:** τσιμπίδα MIG 3m, τσιμπίδα ηλεκτροδίου 3m, σώμα γείωσης 3m, μάσκα και βούρτσα καθαρισμού



- > Με ψηφιακή οθόνη
- > Δυνατότητα χρήσης με ή χωρίς αέριο (Gas - No Gas)

|                       |                            |
|-----------------------|----------------------------|
| ΑΠΟΔΟΣΗ (A) MIG / MMA | 200 / 180                  |
| DUTY CYCLE (*)        | 60% @ 40°C                 |
| ΙΣΧΥΣ (MIG/MMA)       | 7,6 / 8,4 KVA              |
| ΡΥΘΜΙΣΗ ΤΑΣΗΣ (MIG)   | 15,5 V - 24 V              |
| ΣΥΡΜΑΤΑ Ø             | 0,8-1,0 mm (κουλούρα 5 kg) |
| ΗΛΕΚΤΡΟΔΙΟ Ø (mm)     | 5                          |
| ΒΑΘΜΟΣ ΠΡΟΣΤΑΣΙΑΣ     | IP 21 S / F                |
| ΔΙΑΣΤΑΣΕΙΣ ΣΥΣΚ.      | 600x390x400 mm             |
| ΒΑΡΟΣ Κ/Μ             | 12/16 kg                   |

(\*) Πιστοποιημένες αποδόσεις σύμφωνα με τα Ευρωπαϊκά πρότυπα EN 60974-1

## INVERTER ΗΛΕΚΤΡΟΔΙΟΥ (MMA)

Επαγγελματικές ηλεκτροσυγκολλήσεις inverter ηλεκτροδίου (MMA) προηγμένης τεχνολογίας IGBT με υψηλές αποδόσεις, στρωτή συγκόλληση, ομαλή εκκίνηση και εύκολες στη χρήση τους. Είναι εξοπλισμένες με:

- **Hot-Start ignition** (προσθέτει ηλεκτρική ισχύ -ρεύμα- για ομαλό ξεκίνημα της συγκόλλησης)
- **Anti-Stick** (σταματά το ρεύμα συγκόλλησης εάν το ηλεκτρόδιο "κολλήσει" στο υλικό)
- **Arc-Force** (εξασφαλίζει ομοιογένεια κόλλησης ακόμα και όταν η απόσταση μεταξύ ηλεκτροδίου και επιφάνειας δεν είναι σταθερή).

**119€**

ΚΩΔ.: 657001  
MMA160A

- > IGBT
- > Anti-Stick
- > Arc-Force
- > Hot-Start Ignition



|                   |            |
|-------------------|------------|
| ΑΠΟΔΟΣΗ (A)       | 160        |
| DUTY CYCLE *      | 35% @ 40°C |
| ΙΣΧΥΣ (KVA)       | 7,6        |
| ΤΑΣΗ (V)          | 230        |
| ΗΛΕΚΤΡΟΔΙΟ Ø (mm) | 4          |
| ΒΑΡΟΣ (kg)        | 4,4        |

**Συνοδεύεται με:** τσιμπίδα ηλεκτροδίου με καλώδιο 3m, σώμα γείωσης με καλώδιο 2m και ιμάντα ανάρτησης

(\*) Πιστοποιημένες αποδόσεις σύμφωνα με τα Ευρωπαϊκά πρότυπα EN 60974-1

**159€**

ΚΩΔ.: 657002  
MMA 200A

- > IGBT
- > Anti-Stick
- > Arc-Force
- > Hot-Start Ignition



|                   |            |
|-------------------|------------|
| ΑΠΟΔΟΣΗ (A)       | 200        |
| DUTY CYCLE *      | 20% @ 40°C |
| ΙΣΧΥΣ (KVA)       | 10,1       |
| ΤΑΣΗ (V)          | 230        |
| ΗΛΕΚΤΡΟΔΙΟ Ø (mm) | 5          |
| ΒΑΡΟΣ (kg)        | 6,6        |

**Συνοδεύεται με:** τσιμπίδα ηλεκτροδίου με καλώδιο 3m, σώμα γείωσης με καλώδιο 2m

(\*) Πιστοποιημένες αποδόσεις σύμφωνα με τα Ευρωπαϊκά πρότυπα EN 60974-1

## ΠΑΛΜΙΚΟ (PULSE) INVERTER TIG (& MMA)

**BÜLLE**  
MACHINERY - TOOLS

**259€**

ΚΩΔ.: 657004  
TIG 200A

- > Επαγγελματική ηλεκτροσυγκόλληση TIG & MMA
- > Με ψηφιακή οθόνη
- > Τεχνολογία HF έναυσης τόξου
- > Λειτουργία παλμών
- > Δυνατότητα ρύθμισης 2T/4T
- > Δυνατότητα ρύθμισης down slope και post flow
- > Διαθέτει λειτουργία παλμών για ακόμη πιο τέλεια συγκόλληση ακόμη και στα πιο λεπτά μέταλλα.
- > Στιβαρή κατασκευή
- > Σύγχρονος σχεδιασμός



|                             |             |
|-----------------------------|-------------|
| ΑΠΟΔΟΣΗ (*) TIG (60%)       | 200A        |
| MMA (60%)                   | 160A        |
| ΡΥΘΜΙΣΗ ΤΑΣΗΣ               | 10,4V - 18V |
| ΡΕΥΜΑ ΣΥΓΚΟΛΛΗΣΗΣ (A)       | 10-200      |
| ΗΛΕΚΤΡΟΔΙΟ Ø max (mm)       | 5           |
| ΒΑΘΜΟΣ ΠΡΟΣΤΑΣΙΑΣ           | IP 21 S     |
| ΔΙΑΣΤΑΣΕΙΣ ΣΥΣΚΕΥΑΣΙΑΣ (mm) | 515x245x375 |
| ΒΑΡΟΣ Κ/Μ (kg)              | 11/12       |

Συνοδεύεται με: τσιμπίδα TIG 4m, τσιμπίδα ηλεκτροδίου 3m, σώμα γείωσης 3m

(\*) Πιστοποιημένες αποδόσεις σύμφωνα με τα Ευρωπαϊκά πρότυπα EN 60974-1 & EN 60974-10

## ΠΑΛΜΙΚΟ (PULSE) INVERTER TIG AC/DC (& MMA)

**BÜLLE**  
MACHINERY - TOOLS

**479€**

ΚΩΔ.: 657005  
TIG 220A AC/DC

- > Επαγγελματική ηλεκτροσυγκόλληση TIG AC/DC & MMA
- > Με ψηφιακή οθόνη
- > Τεχνολογία HF έναυσης τόξου
- > Λειτουργία παλμών
- > Δυνατότητα ρύθμισης 2T/4T
- > Δυνατότητα ρύθμισης down slope, pre flow και post flow
- > Ιδανικό για συγκόλληση αλουμινίου με TIG



|                          |             |
|--------------------------|-------------|
| ΑΠΟΔΟΣΗ (*) TIG (40%)    | 220A        |
| (MMA) (40%)              | 160A        |
| ΡΥΘΜ. ΧΡΟΝΟΥ ΡΟΗΣ ΑΕΡΙΟΥ |             |
| PRIN (preflow time)      | 0-2 sec     |
| META (post-flow time)    | 1-10 sec    |
| ΒΑΘΜΟΣ ΠΡΟΣΤΑΣΙΑΣ        | IP 21 S     |
| ΗΛΕΚΤΡΟΔΙΟ Ø max (mm)    | 4           |
| ΔΙΑΣΤΑΣΕΙΣ ΣΥΣΚ. (mm)    | 630x430x470 |
| ΒΑΡΟΣ Κ/Μ (kg)           | 23/25       |

Συνοδεύεται με: τσιμπίδα TIG 4m, τσιμπίδα ηλεκτροδίου 3m, σώμα γείωσης 3m

(\*) Πιστοποιημένες αποδόσεις σύμφωνα με τα Ευρωπαϊκά πρότυπα EN 60974-1 & EN 60974-10

## INVERTER ΣΥΡΜΑΤΟΣ & ΗΛΕΚΤΡΟΔΙΟΥ MIG (& MMA)

**BÜLLE**  
MACHINERY - TOOLS

**459€**

ΚΩΔ.: 657003  
MIG 200A

- > Επαγγελματική ηλεκτροσυγκόλληση MIG & MMA
- > Με ψηφιακή οθόνη
- > Δυνατότητα ρύθμισης 2T/4T
- > Δυνατότητα ρύθμισης Arc Force και Wave Control
- > Δυνατότητα χρήσης με ή χωρίς αέριο (Gas - No Gas)
- > Στιβαρή κατασκευή
- > Σύγχρονος σχεδιασμός



|                       |                                |
|-----------------------|--------------------------------|
| ΑΠΟΔΟΣΗ (*) MIG (35%) | 200A                           |
| MMA (35%)             | 160A                           |
| ΡΥΘΜΙΣΗ ΤΑΣΗΣ (MIG)   | 15.5V - 24V                    |
| ΡΥΘΜΙΣΗ ΤΑΣΗΣ (MMA)   | 20.8V - 26.4V                  |
| ΣΥΡΜΑΤΑ Ø             | 0,6-0,8-1,0 mm (κουλούρα 5 kg) |
| ΗΛΕΚΤΡΟΔΙΟ Ø max (mm) | 4                              |
| ΒΑΘΜΟΣ ΠΡΟΣΤΑΣΙΑΣ     | IP 21 S                        |
| ΔΙΑΣΤΑΣΕΙΣ ΣΥΣΚ.      | 580x340x445 mm                 |
| ΒΑΡΟΣ Κ/Μ (kg)        | 18/20                          |

Συνοδεύεται με: τσιμπίδα MIG 3m, τσιμπίδα ηλεκτροδίου 3m, σώμα γείωσης 3m

(\*) Πιστοποιημένες αποδόσεις σύμφωνα με τα Ευρωπαϊκά πρότυπα EN 60974-1 & EN 60974-10

## PLASMA ΚΟΠΗΣ ΜΕΤΑΛΛΩΝ ΤΕΧΝΟΛ. INVERTER

**BÜLLE**  
MACHINERY - TOOLS

**279€**

ΚΩΔ.: 657006  
CUT 40

- > Επαγγελματική μηχανή κοπής PLASMA τεχνολογίας Inverter
- > Με ψηφιακή οθόνη
- > Δυνατότητα ρύθμισης 2T/4T
- > Δυνατότητα ρύθμισης Post Flow
- > Τεχνολογία HF έναυσης τόξου
- > Στιβαρή κατασκευή
- > Σύγχρονος σχεδιασμός



|                   |                |
|-------------------|----------------|
| ΑΠΟΔΟΣΗ (*) (60%) | 40A            |
| ΤΑΣΗ ΕΞΟΔΟΥ (V)   | 96             |
| ΠΑΧΟΣ ΚΟΠΗΣ (mm)  | 1-12           |
| ΒΑΘΜΟΣ ΠΡΟΣΤΑΣΙΑΣ | IP 21 S        |
| ΔΙΑΣΤΑΣΕΙΣ ΣΥΣΚ.  | 515x245x375 mm |
| ΒΑΡΟΣ Κ/Μ (kg)    | 11/12          |

Συνοδεύεται με: τσιμπίδα PLASMA 3m, σώμα γείωσης 3m, ρυθμιστή αέρα

(\*) Πιστοποιημένες αποδόσεις σύμφωνα με τα Ευρωπαϊκά πρότυπα EN 60974-1 & EN 60974-10

Οι ηλεκτροσυγκολλήσεις της σειράς inverter PRO ARC της IMPERIA προορίζονται για αμιγώς επαγγελματική χρήση. Κατασκευάζονται με κορυφαία ηλεκτρονικά νέας γενιάς και είναι κατάλληλες για συγκόλληση με ηλεκτρόδιο (MMA) ή τσιμπίδα TIG (DC Lift Arc TIG - εκτός από το μοντέλο PRO ARC 251). Παράγονται με τις πιο σύγχρονες μεθόδους και αποτελούν ένα μοναδικό συνδυασμό υψηλών επιδόσεων με σύγχρονο design. Απευθύνονται σε κάθε επαγγελματία που ζητά ένα inverter compact, ελαφρύ, κομψό, υψηλών αποδόσεων, με εύκολο ξεκίνημα, συγκόλληση χωρίς πιτσιλιές και σταθερό ρεύμα συγκόλλησης για ομοιόμορφη ραφή. Τα Inverter IMPERIA είναι εξοπλισμένα με: • **Hot-Start ignition** (προσθέτει ηλεκτρική ισχύ -ρεύμα- για ομαλό ξεκίνημα της συγκόλλησης) • **Anti-Stick** (σταματά το ρεύμα συγκόλλησης εάν το ηλεκτρόδιο "κολλήσει" στο υλικό) • **Arc-Force** (εξασφαλίζει ομοιογένεια κόλλησης ακόμα και όταν η απόσταση μεταξύ ηλεκτροδίου και επιφάνειας δεν είναι σταθερή). Μπορούν να χρησιμοποιηθούν και με γεννήτρια. Συγκόλληση με ηλεκτρόδια Κυτταρίνης, Ρουτιλίου, Βασικό και Inox.



| ΚΩΔΙΚΟΣ            | 65661                    | 65662                    | 65663                    | 65665                     |
|--------------------|--------------------------|--------------------------|--------------------------|---------------------------|
| ΤΥΠΟΣ              | PRO ARC161               | PRO ARC181               | PRO ARC201               | PRO ARC251                |
| ΑΠΟΔΟΣΗ*           | 160 A                    | 180 A                    | 200 A                    | 250 A                     |
| DUTY CYCLE         | 35% @ 40°C<br>60% @ 25°C | 35% @ 40°C<br>60% @ 25°C | 30% @ 40°C<br>60% @ 25°C | 40% @ 40°C<br>100% @ 25°C |
| ΙΣΧΥΣ (KVA)        | 7,1                      | 8,0                      | 9,4                      | 12,3                      |
| ΤΑΣΗ (V)           | 230                      | 230                      | 230                      | 230                       |
| ΗΛΕΚΤΡ. Ø max (mm) | 4                        | 4                        | 5                        | 5                         |
| ΒΑΡΟΣ (kg)         | 4,7                      | 5,0                      | 5,5                      | 12,7                      |
| ΤΙΜΗ               | <b>199€</b>              | <b>249€</b>              | <b>289€</b>              | <b>399€</b>               |

\* Πιστοποιημένες αποδόσεις σύμφωνα με τα Ευρωπαϊκά πρότυπα EN 60974-1 και EN 60974-10

Συνοδεύονται με την τσιμπίδα ηλεκτροδίου 3m, το σώμα γείωσης 3m & ο μίαντας ανάρτησης.

**ΠΑΛΜΙΚΑ (PULSE) INVERTER TIG (&MMA)**

• TIG inverter, τεχνολογίας IGBT, παλμικά (Pulse), υψίσουχνα (HF), με ψηφιακό πάνελ ελέγχου (digital), προορίζονται για αμιγώς επαγγελματική χρήση. • Η τεχνολογία HF Arc Ignition επιτρέπει τη δημιουργία τόξου χωρίς να χρειάζεται να έρθει σε επαφή η ακίδα της τσιμπίδας με την επιφάνεια συγκόλλησης και διασφαλίζει παραγωγικότητα και ευκολία χρήσης. • Διαθέτουν λειτουργία παλμών για ακόμη πιο τέλεια συγκόλληση ακόμη και στα πιο λεπτά μέταλλα. • Επιτρέπουν τη ρύθμιση σταδιακής μείωσης του ρεύματος TIG (down slope) και αερίου (post flow). • Δυνατότητα ρύθμισης συγκόλλησης 2T/4T. • Παρέχουν ομαλό τόξο και σταθερή λειτουργία συγκόλλησης, ακόμη και στα πιο δύσκολα μέταλλα όπως χάλυβα, ανοξείδωτου χάλυβα, χαλκού και τιτανίου. • Δυνατότητα συγκόλλησης ηλεκτροδίων **RUTILE - BASIC - INOX**.



| ΚΩΔΙΚΟΣ               | 65646       | 65648       |
|-----------------------|-------------|-------------|
| ΤΥΠΟΣ                 | TIG 181P    | TIG 201P    |
| ΑΠΟΔΟΣΗ*              | 180 A       | 200 A       |
| ΙΣΧΥΣ (KVA) (TIG/MMA) | 5,2/7,1     | 6/8,2       |
| ΡΕΥΜΑ ΣΥΓΚΟΛΜΗΣΗΣ (A) | 10-180      | 10-200      |
| ΤΑΣΗ (V)              | 1Ph - 230   | 1Ph - 230   |
| ΗΛΕΚΤΡΟΔΙΟ Ø max (mm) | 4           | 5           |
| ΒΑΡΟΣ (kg)            | 6           | 6,2         |
| ΤΙΜΗ                  | <b>379€</b> | <b>449€</b> |

\* Πιστοποιημένες αποδόσεις σύμφωνα με τα Ευρωπαϊκά πρότυπα EN 60974-1 και EN 60974-10



Συνοδεύονται με τσιμπίδα TIG 4m & σώμα γείωσης 3m



Υψηλών επιδόσεων επαγγελματικά inverter TIG AC/DC. Τεχνολογίας IGBT, παλμικά, ψηφιακής παραμετροποίησης με αυτόματη αποθήκευση των παραμέτρων. AC TIG με ρύθμιση συχνότητας, κατάλληλα για συγκόλληση αλουμινίου και μαγνησίου. Pulse TIG για υψηλές επιδόσεις στη συγκόλληση λεπτών μετάλλων. Με σταθερό τόξο για ομοιόμορφη ραφή χωρίς πιτσιλίες και παραμορφώσεις. Ένδειξη ρεύματος συγκόλλησης σε πραγματικό χρόνο. Ποιοτική συγκόλληση σε χάλυβα, ανοξείδωτο, πτίανιο, χαλκό, νικέλιο και τα κράματά τους. Δυνατότητα ρύθμισης του χρόνου αύξησης (up slope) και της ρύθμισης του χρόνου σταδιακής μείωσης του ρεύματος TIG (down slope), των παλμών και της συχνότητας-εύρους του παλμικού ρεύματος.



**ΧΑΡΑΚΤΗΡΙΣΤΙΚΑ**

- HF υψίσουχο
- MMA με VRD
- AC TIG με ρύθμιση συχνότητας
- AC Pulse TIG
- DC Pulse TIG
- Hot Start
- Αυτόματη αποθήκευση παραμέτρων συγκόλλησης
- Ψηφιακός πίνακας ελέγχου
- 2T/4T/Spot

ΙΔΑΝΙΚΑ ΓΙΑ ΣΥΓΚΟΛΛΗΣΗ ΑΛΟΥΜΙΝΙΟΥ ΜΕ TIG



**Digital**



Ψηφιακός πίνακας ελέγχου λειτουργιών

**Digital**

**ΤΡΙΦΑΣΙΚΟ**



Ψηφιακός πίνακας ελέγχου λειτουργιών

**899€**

ΚΩΔ.: 65645  
TIG202P AC/DC

|                      |                    |
|----------------------|--------------------|
| ΤΑΣΗ                 | AC 230V            |
| ΙΣΧΥΣ                | 7.1 KVA            |
| ΑΠΟΔΟΣΗ @ 40°C (TIG) | 200 A (25%)        |
| ΑΠΟΔΟΣΗ @ 40°C (MMA) | 160 A (30%)        |
| ΒΑΘΜΟΣ ΠΡΟΣΤΑΣΙΑΣ    | IP 21 S / F        |
| ΔΙΑΣΤΑΣΕΙΣ           | 426 x 162 x 277 mm |
| ΔΙΑΣΤΑΣΕΙΣ ΣΥΣΚ.     | 545 x 305 x 415 mm |
| ΒΑΡΟΣ Κ/Μ            | 9 / 15 kg          |

**ΠΡΟΑΙΡΕΤΙΚΟΣ ΕΞΟΠΛΙΣΜΟΣ ΓΙΑ ΚΩΔ. 65645**

ΠΟΔΟΠΕΝΤΑΛ ΚΩΔ.: 65688 ΤΙΜΗ: 75€

**ΠΡΟΑΙΡΕΤΙΚΟΣ ΕΞΟΠΛΙΣΜΟΣ ΓΙΑ ΚΩΔ. 65673**

**ΚΙΤ ΥΔΡΟΨΥΞΗΣ:**

ΤΣΙΜΠΙΔΑ ΥΔΡΟΨΥΞΗΣ ΚΩΔ.: 660060 ΤΙΜΗ: 75€

ΜΟΝΑΔΑ ΥΔΡΟΨΥΞΗΣ ΚΩΔ.: 660059 ΤΙΜΗ: 590€

ΚΑΡΟΤΣΙ ΜΕΤΑΦΟΡΑΣ: ΚΩΔ.: 660061 ΤΙΜΗ: 340€

**1.990€**

ΚΩΔ.: 65673  
TIG315P AC/DC

|                      |                            |
|----------------------|----------------------------|
| ΤΑΣΗ                 | AC 400V ± 15%              |
| ΙΣΧΥΣ max.           | 9 KVA (TIG) / 10 KVA (MMA) |
| ΑΠΟΔΟΣΗ @ 40°C (TIG) | 315 A* (30%)               |
| ΑΠΟΔΟΣΗ @ 40°C (MMA) | 270 A (30%)                |
| ΒΑΘΜΟΣ ΠΡΟΣΤΑΣΙΑΣ    | IP 21 S / F                |
| ΔΙΑΣΤΑΣΕΙΣ           | 566 x 224 x 405 mm         |
| ΔΙΑΣΤΑΣΕΙΣ ΣΥΣΚ.     | 650 x 280 x 490 mm         |
| ΒΑΡΟΣ Κ/Μ            | 25,5 / 34 kg               |

Συνοδεύεται με τσιμπίδα TIG 4m & σώμα γείωσης

\*Μέγιστη απόδοση με χρήση ΚΙΤ Υδροψύξης  
Συνοδεύεται με αερόψυκτη τσιμπίδα TIG 4m (WP-26) απόδοση 250A & σώμα γείωσης

**PLASMA ΚΟΠΗΣ ΜΕΤΑΛΛΩΝ ΤΕΧΝΟΛ. INVERTER**

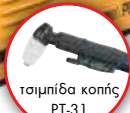

τσιμπίδα κοπής PT-31

- High Frequency
- Συνοδεύεται με: τσιμπίδα κοπής PT-31 μήκους 5m, καλώδιο με σώμα γείωσης και ρυθμιστή αέρα

|                   |             |
|-------------------|-------------|
| ΚΩΔΙΚΟΣ           | 65640       |
| ΤΥΠΟΣ             | PLC41 HF    |
| ΠΑΧΟΣ ΚΟΠΗΣ (mm)  | 12 (max)    |
| ΤΑΣΗ (V)          | 1Ph- 230    |
| ΙΣΧΥΣ (KVA)       | 6,44        |
| ΑΠΟΔΟΣΗ (A)       | 20 - 40     |
| DUTY CYCLE @ 40°C | 25%         |
| ΒΑΡΟΣ Κ/Μ (kg)    | 7,8/11      |
| ΤΙΜΗ              | <b>479€</b> |



τσιμπίδα κοπής IPT-40

- Non High Frequency
- Συνοδεύεται με: τσιμπίδα κοπής IPT-40 μήκους 6m, καλώδιο με σώμα γείωσης και ρυθμιστή αέρα

|                   |             |
|-------------------|-------------|
| ΚΩΔΙΚΟΣ           | 65659       |
| ΤΥΠΟΣ             | PLC 46      |
| ΠΑΧΟΣ ΚΟΠΗΣ (mm)  | 12 (max)    |
| ΤΑΣΗ (V)          | 1Ph- 230    |
| ΙΣΧΥΣ (KVA)       | 6,45        |
| ΑΠΟΔΟΣΗ (A)       | 20 - 40     |
| DUTY CYCLE @ 40°C | 35%         |
| ΒΑΡΟΣ Κ/Μ (kg)    | 8,6/12,7    |
| ΤΙΜΗ              | <b>699€</b> |



τσιμπίδα κοπής P80

- Non High Frequency
- Τριφασικό
- CNC Connection
- Συνοδεύεται με: τσιμπίδα κοπής P80 μήκους 5m, καλώδιο με σώμα γείωσης και ρυθμιστή αέρα

|                   |               |
|-------------------|---------------|
| ΚΩΔΙΚΟΣ           | 65674         |
| ΤΥΠΟΣ             | PRO PLC 80    |
| ΠΑΧΟΣ ΚΟΠΗΣ (mm)  | 20 (max)      |
| ΤΑΣΗ (V)          | 3Ph - AC 380V |
| ΙΣΧΥΣ (KVA)       | 11,3          |
| ΑΠΟΔΟΣΗ (A)       | 20 - 80       |
| DUTY CYCLE @ 40°C | 40%           |
| ΒΑΡΟΣ Κ/Μ (kg)    | 15/20         |
| ΤΙΜΗ              | <b>1.230€</b> |

Με τις ηλεκτροσυγκολλήσεις IMPERIA τεχνολογίας inverter MIG / MMA έχετε τη δυνατότητα συγκόλλησης με διαφορετικούς τρόπους: 1) συγκόλληση με τσιμπίδα σύρματος και χρήση αερίου (MIG), 2) με τσιμπίδα σύρματος χωρίς χρήση αερίου (χρήση επικαλυμμένου σύρματος), 3) με τσιμπίδα ηλεκτροδίου (MMA). Επιπλέον για το μοντέλο MIG 350 συγκόλληση Lift Arc TIG και συγκόλληση με Spool Gun (για συγκόλληση με σύρμα αλουμινίου) για τα μοντέλα MIG 215, MIG 260, MIG 350.



| ΚΩΔΙΚΟΣ               | 65654                            | 65655                            | 65656                            | 65669                                  |
|-----------------------|----------------------------------|----------------------------------|----------------------------------|--|
| ΤΥΠΟΣ                 | MIG 215                          | MIG 260                          | MIG 350                          | MIG 501 ti                             |
| ΑΠΟΔΟΣΗ               | 200 A (60% @ 25°C)               | 250 A (60% @ 25°C)               | 350 A (40% @ 40°C)               | 500 A (50% @ 40°C)                     |
| ΙΣΧΥΣ (KVA) (MIG/MMA) | 7,5 / 8,8                        | 12,3 / 10,8                      | 15 / 14                          | 20 / 19,5                              |
| ΤΑΣΗ ΕΙΣΟΔΟΥ (V)      | 1Ph- 230                         | 1Ph- 230                         | 3Ph- 400                         | 3Ph- 400                               |
| ΡΥΘΜΙΣΗ Volt (MIG)    | 15.5 V-24 V                      | 15.5 V-26.5 V                    | 16.5 V-31.5 V                    | 16.5 V - 39V                           |
| ΣΥΡΜΑΤΑ Ø             | 0,8 - 1,0 mm<br>(κουλούρα 15 kg) | 0,8 - 1,0 mm<br>(κουλούρα 15 kg) | 1,0 - 1,2 mm<br>(κουλούρα 15 kg) | 1,0 - 1,2 - 1,6 mm<br>(κουλούρα 15 kg) |
| ΗΛΕΚΤΡΟΔΙΟ Ø max (mm) | 4                                | 5                                | 5                                | 6                                      |
| ΒΑΡΟΣ (kg)            | 51                               | 53                               | 51                               | 116                                    |
| ΤΙΜΗ                  | <b>1.070€</b>                    | <b>1.190€</b>                    | <b>1.690€</b>                    | <b>3.450€</b>                          |

\*ΚΩΔ. 65669 MIG 501 ti: 3 ΛΕΙΤΟΥΡΓΙΕΣ I) MAG/MIG II) MMA III) Scratch TIG

**INVERTER ΣΥΡΜΑΤΟΣ (MIG)**

INVERTER ΣΥΡΜΑΤΟΣ (MIG) ΠΡΟΤΕΙΝΟΜΕΝΟ ΚΥΡΙΩΣ  
ΓΙΑ ΤΗΝ ΦΑΝΟΠΟΙΙΑ.



**690€**  
ΚΩΔ. 65670  
MIG 181

|                    |                              |
|--------------------|------------------------------|
| ΑΠΟΔΟΣΗ (A)        | 180 (20%)                    |
| ΙΣΧΥΣ (KVA)        | 7                            |
| ΡΥΘΜΙΣΗ VOLT (MIG) | 15.5V-23V                    |
| ΣΥΡΜΑΤΑ            | 0,8-1,0mm<br>(κουλούρα 15kg) |
| ΒΑΡΟΣ Κ/Μ (kg)     | 36/46                        |

Συνοδεύεται με: τσιμπίδα σύρματος & σώμα γείωσης

**SPOTTER - ΠΟΝΤΑ ΦΑΝΟΠΟΙΙΑΣ**

Πιστόλι συγκόλλησης καρφιών, βιδών, ροδελών, πριτσινιών σε λαμαρίνες. Η συγκόλληση διαφόρων εξαρτημάτων και ο εξολκέας επιτρέπει το ίσιωμα των λαμαρινών και τη γρήγορη επισκευή σε δύσκολα σημεία των αμαξωμάτων.



**390€**  
ΚΩΔΙΚΟΣ:  
45901

|                     |     |
|---------------------|-----|
| ΙΣΧΥΣ 50% (KVA)     | 0,8 |
| ΑΣΦΑΛΕΙΑ ΠΙΝΑΚΑ (A) | 16  |
| ΒΑΡΟΣ (kg)          | 5   |

Συνοδεύεται με: • Εξολκέα • Ηλεκτρόδια συγκόλλησης καρφιών, βιδών, πριτσινιών και ροδελών • Ηλεκτρόδιο σώματος για συγκόλληση ροδελών • Κασετίνα με διάφορα αναλώσιμα

Εύχρηση πόντα φανοποιίας που διαθέτει ξεχωριστό πιστόλι φανοποιίας, προσφέροντας άνετη και ξεκούραστη χρήση. Με μικροεπεξεργαστή για εύκολες και γρήγορες ρυθμίσεις, με καμπύλη Synergic.

Με δυνατότητα αποθήκευσης στη μνήμη 4 προγραμμάτων για τις πιο συχνές εργασίες. Χαμηλή κατανάλωση, απαιτείται 8Amp ασφάλεια βραδείας τήξης



**690€**  
ΚΩΔΙΚΟΣ:  
45906

|                     |      |
|---------------------|------|
| ΙΣΧΥΣ 50% (KVA)     | 2,3  |
| ΑΣΦΑΛΕΙΑ ΠΙΝΑΚΑ (A) | 8    |
| ΒΑΡΟΣ (kg)          | 18,3 |

Συνοδεύεται με: • Πιστόλι μονοπόντας • Εξολκέα • Ηλεκτρόδια • Σώμα γείωσης και διάφορα αναλώσιμα

Νέες υπερσύγχρονες επαγγελματικές ηλεκτροσυγκόλλησες IMPERIA πολλαπλών εφαρμογών δίνουν τη δυνατότητα διαφορετικών τύπων συγκόλλησης, Synergic MIG/MAG, PULSE MIG (MULTI 3-250), Lift TIG, MMA. Διαθέτουν προηγμένο, φιλικό στο χρήστη, πάνελ αφής για επιλογή των παραμέτρων συγκόλλησης, ψηφιακές οθόνες απεικόνισης των παραμέτρων. Στιβαρή κατασκευή, προηγμένη τεχνολογία ελέγχου "ARM chip control" και ψηφιακό αλγόριθμο του κυκλώματος της τάσης για γρήγορο και ακριβή έλεγχο της κυματομορφής εξόδου. Έξυπνη βάση δεδομένων για τη λειτουργία SYNERGIC MIG που απλοποιεί τη ρύθμιση των δεδομένων. Ψηφιακό έλεγχο του τροφοδότη σύρματος ώστε να επιτυγχάνεται σταθερή και υψηλή ποιότητα συγκόλλησης και ελέγχου τόξου. Νέος σχεδιασμός εσωτερικού που επιτυγχάνει ψύξη των κυκλωμάτων, αύξηση της απόδοσης με ταυτόχρονη αύξηση της προστασίας από σκόνη. Δυνατότητα πολλαπλών ρυθμίσεων για συγκόλληση υψηλών προδιαγραφών σε μέταλλα και αλουμίνιο (steel/stainless steel/AlSi/AlMg). Συνοδεύονται και με τις 3 τσιμπίδες.

**599€**

ΚΩΔ. 65622  
MULTI 3-200

**3 ΣΕ 1:**  
MIG, LIFT TIG,  
MMA

**inverter**



**1.890€**

ΚΩΔ. 65675  
MULTI 3-250

**3 ΣΕ 1:**  
MIG (+PULSE MIG),  
LIFT TIG, MMA

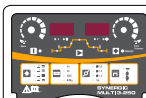

ψηφιακές  
οθόνες  
απεικόνισης των  
παραμέτρων



**inverter**

|                       |                                   |
|-----------------------|-----------------------------------|
| ΑΠΟΔΟΣΗ               | MIG/TIG 200 A (20%)               |
| (EN 60974-1) @ 40 °C  | MMA 180 A (20%)                   |
| ΙΣΧΥΣ (KVA)           | 8                                 |
| ΤΑΣΗ ΕΙΣΟΔΟΥ (V)      | 1Ph- 230                          |
| ΡΥΘΜΙΣΗ Volt (MIG)    | 15,5 V - 24 V                     |
| ΣΥΡΜΑΤΑ Ø             | 0,6-0,8-1,0 mm<br>(κουλούρα 5 kg) |
| ΗΛΕΚΤΡΟΔΙΟ Ø max (mm) | 4                                 |
| ΒΑΡΟΣ (kg)            | 14,3                              |

Συνοδεύεται και με τις τρεις τσιμπίδες: τσιμπίδα σύρματος, τσιμπίδα TIG, τσιμπίδα ηλεκτροδίου & σώμα γείωσης

|                       |                                    |
|-----------------------|------------------------------------|
| ΑΠΟΔΟΣΗ               | MIG/TIG 250 A (40%)                |
| (EN 60974-1) @ 40 °C  | MMA 220 A (40%)                    |
| ΙΣΧΥΣ (KVA)           | 9,13                               |
| ΤΑΣΗ ΕΙΣΟΔΟΥ (V)      | 1Ph- 230                           |
| ΡΥΘΜΙΣΗ Volt (MIG)    | 16 V - 26,5 V                      |
| ΣΥΡΜΑΤΑ Ø             | 0,8-1,0-1,2 mm<br>(κουλούρα 15 kg) |
| ΗΛΕΚΤΡΟΔΙΟ Ø max (mm) | 5                                  |
| ΒΑΡΟΣ (kg)            | 64                                 |

Συνοδεύεται και με τις τρεις τσιμπίδες: τσιμπίδα σύρματος, τσιμπίδα TIG, τσιμπίδα ηλεκτροδίου & σώμα γείωσης

**ΤΣΙΜΠΙΔΕΣ ΗΛΕΚΤΡΟΣΥΓΚΟΛΛΗΣΗΣ**



• Cooling: Air Cooling • Connection: EURO

| ΚΩΔΙΚΟΣ                        | 660080     | 660081     | 660082     | 660083     | 660084     | 660085     | 660086     | 660087      | 660088      |
|--------------------------------|------------|------------|------------|------------|------------|------------|------------|-------------|-------------|
| ΤΥΠΟΣ                          | N15        |            |            | N24        |            |            | N36        |             |             |
| ΜΗΚΟΣ ΚΑΛΩΔ. (m)               | 3          | 4          | 5          | 3          | 4          | 5          | 3          | 4           | 5           |
| DUTY CYCLE 60% CO <sub>2</sub> | 180 A      |            |            | 250 A      |            |            | 340 A      |             |             |
| Mix                            | 150 A      |            |            | 220 A      |            |            | 300 A      |             |             |
| WIRE (mm)                      | 0.6 -1.0   |            |            | 0.8 -1.2   |            |            | 0.8 -1.6   |             |             |
| ΒΑΡΟΣ (kg)                     |            |            |            |            |            |            |            |             |             |
| TIMH                           | <b>49€</b> | <b>67€</b> | <b>79€</b> | <b>69€</b> | <b>84€</b> | <b>95€</b> | <b>89€</b> | <b>105€</b> | <b>123€</b> |

**ΗΛΕΚΤΡΟΝΙΚΕΣ ΜΑΣΚΕΣ ΑΥΤΟΜΑΤΕΣ**

Με 2 φωτοκύτταρα



Με 4 φωτοκύτταρα



Με 4 φωτοκύτταρα



Με 4 φωτοκύτταρα



Extra Large View

| ΚΩΔΙΚΟΣ                 | 657020           | 657021                  | 657022                  | 65621                   |
|-------------------------|------------------|-------------------------|-------------------------|-------------------------|
| ΟΠΤΙΚΟ ΠΕΔΙΟ            | 95x36 mm         | 95x43 mm                | 98x55 mm                | 100x73 mm               |
| ΣΚΙΑΣΗ ΑΝΑΜΟΝΗΣ         | DIN 4            | DIN 4                   | DIN 4                   | DIN 3 ή DIN 4           |
| ΣΚΙΑΣΗ ΛΕΙΤΟΥΡΓΙΑΣ      | DIN 9-13         | DIN 9-13                | DIN 9-13                | DIN 4-8/9-13            |
| ΠΡΟΣΤΑΣΙΑ ΑΠΟ           |                  |                         |                         |                         |
| ΥΠΕΡΙΩΔΗ/ΥΠΕΡΥΘΡΗ UV/IR | έως DIN 16       | έως DIN 16              | έως DIN 16              | έως DIN 16              |
| ΧΡΟΝΟΣ ΣΚΙΑΣΗΣ          | 0,000033 sec.    | 0,00004 sec.            | 0,00003 sec.            | 0,00004 sec.            |
| ΧΡΟΝΟΣ ΥΣΤΕΡΗΣΗΣ        | 0,25 - 0,80 sec. | 0,25 - 0,80 sec.        | 0,25 - 0,80 sec.        | 0,2 - 1,0 sec.          |
| ΛΕΙΑΝΣΗ                 | ✓                | ✓                       | ✓                       | ✓                       |
| ΠΗΓΗ ΕΝΕΡΓΕΙΑΣ          | Ηλιακές κυψέλες  | Μπαταρία/Ηλιακ. κυψέλες | Μπαταρία/Ηλιακ. κυψέλες | Μπαταρία/Ηλιακ. κυψέλες |
| ΔΙΑΣΤΑΣΕΙΣ ΣΥΣΚ.        | 305x235x230 mm   | 335x230x225 mm          | 305x240x235 mm          | 300x230x225 mm          |
| ΒΑΡΟΣ                   | 500 gr           | 520 gr                  | 540 gr                  | 500 gr                  |
| TIMH                    | <b>29€</b>       | <b>43€</b>              | <b>53€</b>              | <b>85€</b>              |

Στις αναγραφόμενες προτεινόμενες τιμές συμπεριλαμβάνεται Φ.Π.Α. Για το κόστος μεταφορικών, συναρμολόγησης ή εγκατάστασης (όταν απαιτείται) αλλά και για το χρόνο διαθεσιμότητας του προϊόντος στο χώρο του καταστήματος, επικοινωνείτε με το κατάστημα.

590€ ΚΩΔΙΚΟΣ:  
43367

## Περιλαμβάνει:

- 1 πρακτικό βαλισάκι μεταφοράς
- 6 κουκουάρες 1/2", 3/4", 1", 1 1/4, 1 1/2, 2"
- αντίποτρα για κουκουάρες
- μέγγνη
- λιπαντήρας

- Ισχύς 1700 Watt
- Μέγεθος σωλήνα 1/2" - 2"
- Βάρος 22 kg

## OPTIONAL

ΤΡΙΠΟΔΟ - ΜΕΓΓΗΝΗ ΣΩΛΗΝΩΝ 1/8" - 6"

285€ ΚΩΔΙΚΟΣ:  
43360

- > Μαντεμένη βάση
- > Μέγγνη αλυσίδας
- > Πρακτική για στήριξη σωλήνων προς επεξεργασία



## ΒΙΔΟΛΟΓΟΣ 2"

BÜLLE  
MACHINERY - TOOLS1.150€  
ΚΩΔΙΚΟΣ:  
43368

## Συνοδεύεται με:

- 2 σετ μαχαίρια (1/2" - 3/4"), (1" - 2") BSPT
- Φιλίερα αυτόματου ανοίγματος
- Κόφτη • Ξύστρα
- Μαχαίρι κόφτη ενισχυμένου τύπου
- Ποδογεννάτ εκκίνησης
- Αντλία ψυκτελαίου
- Βάση (τρίποδο)
- Εργαλειοθήκη με λιπαντήρα

|                         |           |
|-------------------------|-----------|
| ΙΣΧΥΣ (Watt)            | 1000      |
| ΜΕΓΕΘΟΣ ΣΩΛΗΝΑ          | 1/2" - 2" |
| ΤΑΣΗ / ΣΥΧΝΟΤΗΤΑ (V/Hz) | 230/50    |
| ΤΑΧΥΤΗΤΑ (R.P.M.)       | 28        |
| ΒΑΡΟΣ (kg)              | 60        |

## ΒΙΔΟΛΟΓΟΣ ΒΑΡΕΩΣ ΤΥΠΟΥ 4"

BÜLLE  
MACHINERY - TOOLS2.950€  
ΚΩΔΙΚΟΣ:  
43366

## Συνοδεύεται με:

- 3 σετ μαχαίρια (1/2" - 3/4"), (1" - 2"), (2" 1/2 - 4") BSPT
- 2 φιλίερες (1/2" - 2"), (2" 1/2 - 4") αυτόματου ανοίγματος
- Αντλία ψυκτελαίου
- Κόφτη • Ξύστρα
- Μαχαίρι κόφτη
- Βάση (4 πόδια στήριξης)
- Ποδογεννάτ εκκίνησης

|                          |           |
|--------------------------|-----------|
| ΙΣΧΥΣ (Watt)             | 1500      |
| ΜΕΓΕΘΟΣ ΣΩΛΗΝΑ           | 1/2" - 4" |
| ΤΑΣΗ / ΣΥΧΝΟΤΗΤΑ (V/Hz)  | 230/50    |
| ΤΑΧΥΤΗΤΑ (R.P.M.)        |           |
| ΓΙΑ ΣΠΕΙΡΩΜΑ 1/2" - 3/4" | 36        |
| ΓΙΑ ΣΠΕΙΡΩΜΑ 1" - 2"     | 20        |
| ΓΙΑ ΣΠΕΙΡΩΜΑ 2" 1/2 - 4" | 11        |
| ΒΑΡΟΣ (kg)               | 155       |

## ΥΔΡΑΥΛΙΚΟΙ ΚΟΥΡΜΠΑΔΟΡΟΙ

BÜLLE  
MACHINERY - TOOLS

2"

275€ ΚΩΔΙΚΟΣ:  
43375

- Κουρμπάδορος με καλούπια 1/2" - 2" (GB/T 3091, DIN2440, EN10255, BS1387)
- Μέγιστη γωνία κουρμπαρίσματος 90°
- Μέγιστη πίεση 13 τόνοι
- Με τρίποδο
- Διαστάσεις 73x32x20 cm
- Βάρος 48 kg

3"

485€ ΚΩΔΙΚΟΣ:  
43376

- Κουρμπάδορος με καλούπια 1/2" - 3" (GB/T 3091, DIN2440, EN10255, BS1387)
- Μέγιστη γωνία κουρμπαρίσματος 90°
- Μέγιστη πίεση 20 τόνοι
- Με τρίποδο
- Διαστάσεις 94x40x21 cm
- Βάρος 100 kg

## ΧΕΙΡΟΚΙΝΗΤΟΣ ΑΠΟΦΡΑΚΤΗΡΑΣ WC, 1.8m, ΜΠΑΣΤΟΥΝΙ

39€ ΚΩΔΙΚΟΣ:  
633201

- Ατσαλίνα: Ø12,7 mm x 1,8 m
- Για σωλήνες: Ø50 έως Ø100 mm
- Διαστάσεις: 110x15x5mm
- Βάρος: 2,2 kg

## ΠΝΕΥΜΑΤΙΚΟΣ ΑΠΟΦΡΑΚΤΗΡΑΣ ΤΥΠΟΥ REVOLVER

135€ ΚΩΔΙΚΟΣ:  
633204

- Πίεση: 7 bar (max.)
- Διάμετρος βεντούζας: Ø120 mm
- Μήκος: 540 mm
- Διαστ. συσκ.: 540x200x130 mm
- Βάρος: 3,8 kg



## ΑΥΤΟΜΑΤΟΣ ΑΠΟΦΡΑΚΤΗΡΑΣ ΣΩΛΗΝΩΝ ΜΕ ΤΥΜΠΑΝΟ &amp; ΣΠΙΡΑΛ Ø 12,7mm x 15m

679€ ΚΩΔΙΚΟΣ:  
633205

- Ισχύς: 390 W
- Τάση: 230 V/50 Hz
- Στροφές: 300 rpm
- Για σωλήνες: Ø150 (με σπιδάλ) / Ø12,7 mm
- Διαστ. συσκ.: 580x380x640mm • Βάρος: 47 kg



**590€**

ΚΩΔΙΚΟΣ:  
63240



- Ισχύς: 370 Watt
- INDUCTION MOTOR
- Τάση: 230 Volt
- Ταχύτητα ταινίας: 45 m/min
- Διαστ. ταινίας: 1470x13x0,65 mm - 14 TPI
- Κοπές 0°: ● 100/ ■ 150x100
- Διαστ. συσκ. ΜxΠxΥ: 340x730x450 mm
- Βάρος: 26,5 kg

**740€**

ΚΩΔΙΚΟΣ:  
63241

Με υδραυλικό έμβολο για αυτόματη κάθοδο της κεφαλής



- Ισχύς: 550 Watt
- Τάση: 230 Volt
- Ταχύτητα ταινίας: 23/34/54 m/min
- Διαστ. ταινίας: 1640x13x0,6 mm - 14 TPI
- Κοπές 0°: ● 128/ ■ 150x100
- Διαστ. συσκ. ΜxΠxΥ: 950x450x550 mm
- Βάρος Κ/Μ: 70/72 kg

- > Με υδραυλικό έμβολο για αυτόματη κάθοδο της κεφαλής
- > Υγρής κοπής



**1.980€**

ΚΩΔΙΚΟΣ:  
63244

**230**  
Volt

Αναμένεται από  
20/11/2023

**1.950€**

ΚΩΔΙΚΟΣ:  
63239

**400**  
Volt

- > Με υδραυλικό έμβολο για αυτόματη κάθοδο της κεφαλής
- > Υγρής κοπής



|                            |                         |
|----------------------------|-------------------------|
| ΚΩΔΙΚΟΣ                    | 63244                   |
| ΙΣΧΥΣ                      | 900 W                   |
| ΤΑΣΗ                       | 230 Volt                |
| ΤΑΧΥΤΗΤΑ ΤΑΙΝΙΑΣ           | 80 m/min                |
| ΔΙΑΣΤΑΣΗ ΤΑΙΝΙΑΣ           | 2100x20x0,9 mm - 7 TPI  |
| ΚΟΠΕΣ 0°                   | ● 170/ ■ 170/ ■ 210x140 |
| ΔΙΑΣΤΑΣΗ ΣΥΣΚΕΥΑΣΙΑΣ ΜxΠxΥ | 1260x550x900 mm         |
| ΒΑΡΟΣ Κ/Μ                  | 164 / 200               |

|                            |                         |
|----------------------------|-------------------------|
| ΚΩΔΙΚΟΣ                    | 63239                   |
| ΙΣΧΥΣ                      | 900 W                   |
| ΤΑΣΗ                       | 400 Volt                |
| ΤΑΧΥΤΗΤΑ ΤΑΙΝΙΑΣ           | 40/80 m/min             |
| ΔΙΑΣΤΑΣΗ ΤΑΙΝΙΑΣ           | 2100x20x0,9 mm - 7 TPI  |
| ΚΟΠΕΣ 0°                   | ● 170/ ■ 170/ ■ 210x140 |
| ΔΙΑΣΤΑΣΗ ΣΥΣΚΕΥΑΣΙΑΣ ΜxΠxΥ | 1260x550x900 mm         |
| ΒΑΡΟΣ Κ/Μ                  | 164 / 200               |

- > Με υδραυλικό έμβολο για αυτόματη κάθοδο της κεφαλής
- > Υγρής κοπής



**2.650€**

ΚΩΔΙΚΟΣ:  
63242

**400**  
Volt

- > Με υδραυλικό έμβολο για αυτόματη κάθοδο της κεφαλής
- > Υγρής κοπής



**3.750€**

ΚΩΔΙΚΟΣ:  
63243

**400**  
Volt

|                            |                         |
|----------------------------|-------------------------|
| ΚΩΔΙΚΟΣ                    | 63242                   |
| ΙΣΧΥΣ                      | 1100 W                  |
| ΤΑΣΗ                       | 400 Volt                |
| ΤΑΧΥΤΗΤΑ ΤΑΙΝΙΑΣ           | 36/72 m/min             |
| ΔΙΑΣΤΑΣΗ ΤΑΙΝΙΑΣ           | 2460x27x0,9 mm - 7 TPI  |
| ΚΟΠΕΣ 0°                   | ● 220/ ■ 160/ ■ 260x110 |
| ΔΙΑΣΤΑΣΗ ΣΥΣΚΕΥΑΣΙΑΣ ΜxΠxΥ | 1460x580x1040 mm        |
| ΒΑΡΟΣ Κ/Μ                  | 220 / 264 kg            |

|                            |                         |
|----------------------------|-------------------------|
| ΚΩΔΙΚΟΣ                    | 63243                   |
| ΙΣΧΥΣ                      | 1500 W                  |
| ΤΑΣΗ                       | 400 Volt                |
| ΤΑΧΥΤΗΤΑ ΤΑΙΝΙΑΣ           | 36/72 m/min             |
| ΔΙΑΣΤΑΣΗ ΤΑΙΝΙΑΣ           | 2725x27x0,9 mm - 7 TPI  |
| ΚΟΠΕΣ 0°                   | ● 250/ ■ 240/ ■ 310x240 |
| ΔΙΑΣΤΑΣΗ ΣΥΣΚΕΥΑΣΙΑΣ ΜxΠxΥ | 1600x720x1050 mm        |
| ΒΑΡΟΣ Κ/Μ                  | 341 / 394 kg            |

Στις αναγραφόμενες προτεινόμενες τιμές συμπεριλαμβάνεται Φ.Π.Α. Για το κόστος μεταφορικών, συναρμολόγησης ή εγκατάστασης (όταν απαιτείται) αλλά και για το χρόνο διαθεσιμότητας του προϊόντος στο χώρο του καταστήματος, επικοινωνείτε με το κατάστημα.

## ΜΗΧΑΝΟΥΡΓΙΚΟΙ ΤΟΡΝΟΙ VARIABLE SPEED (ΜΕΤΑΒΛΗΤΗΣ ΤΑΧΥΤΗΤΑΣ)

BRUSHLESS  
MOTOR

**1.170€** ΚΩΔΙΚΟΣ:  
43238

**BÜLLE**  
MACHINERY - TOOLS



|                              |                        |
|------------------------------|------------------------|
| ΙΣΧΥΣ                        | 750 W                  |
| ΑΠΟΣΤ. ΜΕΤΑΞΥ ΚΕΝΤΡΩΝ        | 350 mm                 |
| ΠΕΡΙΣΤΡ. ΠΑΝΩ ΑΠΟ ΤΟ ΤΡΑΠΕΖΙ | 180 mm                 |
| ΚΩΝΟΣ ΑΞΟΝΑ ΠΕΡΙΣΤΡ.         | M.T.3                  |
| ΦΩΛΙΑ ΑΞΟΝΑ                  | 20 mm                  |
| ΤΑΧΥΤΗΤΑ ΠΕΡΙΣΤΡΟΦΗΣ         | 100-2250 rpm (Μεταβλ.) |
| ΜΕΤΡΙΚΑ ΣΠΕΙΡΩΜΑΤΑ           | 0,5 - 2,5 mm           |
| ΣΠΕΙΡΩΜΑΤΑ ΣΕ INCH           | 18 (12-52 T.P.I)       |
| ΤΣΟΚ Ø                       | 100 mm (3 σιαγώνων)    |
| ΚΩΝΟΣ ΕΜΒΟΛΟΥ ΠΟΝΤΑΣ         | M.T.2                  |
| ΔΙΑΣΤΑΣΕΙΣ ΣΥΣΚ. ΜxΠxΥ       | 820x325x380 mm         |
| ΒΑΡΟΣ                        | 43 kg                  |

BRUSHLESS  
MOTOR

**1.750€** ΚΩΔΙΚΟΣ:  
43239

**BÜLLE**  
MACHINERY - TOOLS



|                              |                       |
|------------------------------|-----------------------|
| ΙΣΧΥΣ                        | 1100 W                |
| ΑΠΟΣΤ. ΜΕΤΑΞΥ ΚΕΝΤΡΩΝ        | 400 mm                |
| ΠΕΡΙΣΤΡ. ΠΑΝΩ ΑΠΟ ΤΟ ΤΡΑΠΕΖΙ | 210 mm                |
| ΚΩΝΟΣ ΑΞΟΝΑ ΠΕΡΙΣΤΡ.         | M.T.5                 |
| ΦΩΛΙΑ ΑΞΟΝΑ                  | 38 mm                 |
| ΤΑΧΥΤΗΤΑ ΠΕΡΙΣΤΡΟΦΗΣ         | 50-2500 rpm (Μεταβλ.) |
| ΜΕΤΡΙΚΑ ΣΠΕΙΡΩΜΑΤΑ           | 0,5 - 3,5 mm          |
| ΣΠΕΙΡΩΜΑΤΑ ΣΕ INCH           | 10-44 T.P.I           |
| ΤΣΟΚ Ø                       | 125 mm (3 σιαγώνων)   |
| ΚΩΝΟΣ ΕΜΒΟΛΟΥ ΠΟΝΤΑΣ         | M.T.2                 |
| ΔΙΑΣΤΑΣΕΙΣ ΣΥΣΚ. ΜxΠxΥ       | 900x480x480 mm        |
| ΒΑΡΟΣ                        | 60 kg                 |

**2.850€** ΚΩΔΙΚΟΣ:  
43201

**ALFA**  
MACHINERY - TOOLS



|                              |                       |
|------------------------------|-----------------------|
| ΙΣΧΥΣ                        | 750 W                 |
| ΑΠΟΣΤ. ΜΕΤΑΞΥ ΚΕΝΤΡΩΝ        | 750 mm                |
| ΠΕΡΙΣΤΡ. ΠΑΝΩ ΑΠΟ ΤΟ ΤΡΑΠΕΖΙ | 250 mm                |
| ΚΩΝΟΣ ΑΞΟΝΑ ΠΕΡΙΣΤΡ.         | M.T.4                 |
| ΦΩΛΙΑ ΑΞΟΝΑ                  | 26 mm                 |
| ΤΑΧΥΤΗΤΑ ΠΕΡΙΣΤΡΟΦΗΣ         | 50-2000 rpm (Μεταβλ.) |
| ΜΕΤΡΙΚΑ ΣΠΕΙΡΩΜΑΤΑ           | 0,2-3,5 mm            |
| ΣΠΕΙΡΩΜΑΤΑ ΣΕ INCH           | 21 (8-56 T.P.I)       |
| ΤΣΟΚ Ø                       | 125 mm (3 σιαγώνων)   |
| ΚΩΝΟΣ ΕΜΒΟΛΟΥ ΠΟΝΤΑΣ         | M.T.2                 |
| ΔΙΑΣΤΑΣΕΙΣ ΣΥΣΚ. ΜxΠxΥ       | 1500x560x570 mm       |
| ΒΑΡΟΣ                        | 140 kg                |

BRUSHLESS  
MOTOR

**4.650€** ΚΩΔΙΚΟΣ:  
43242

**BÜLLE**  
MACHINERY - TOOLS



|                              |                       |
|------------------------------|-----------------------|
| ΙΣΧΥΣ                        | 1500 W                |
| ΑΠΟΣΤ. ΜΕΤΑΞΥ ΚΕΝΤΡΩΝ        | 750 mm                |
| ΠΕΡΙΣΤΡ. ΠΑΝΩ ΑΠΟ ΤΟ ΤΡΑΠΕΖΙ | 290 mm                |
| ΚΩΝΟΣ ΑΞΟΝΑ ΠΕΡΙΣΤΡ.         | M.T.5                 |
| ΦΩΛΙΑ ΑΞΟΝΑ                  | 38 mm                 |
| ΤΑΧΥΤΗΤΑ ΠΕΡΙΣΤΡΟΦΗΣ         | 50-2000 rpm (Μεταβλ.) |
| ΜΕΤΡΙΚΑ ΣΠΕΙΡΩΜΑΤΑ           | 0,2-3,5 mm            |
| ΣΠΕΙΡΩΜΑΤΑ ΣΕ INCH           | 21 (8-56 T.P.I)       |
| ΤΣΟΚ Ø                       | 160 mm (3 σιαγώνων)   |
| ΚΩΝΟΣ ΕΜΒΟΛΟΥ ΠΟΝΤΑΣ         | M.T.3                 |
| ΔΙΑΣΤΑΣΕΙΣ ΣΥΣΚ. ΜxΠxΥ       | 1450x700x750 mm       |
| ΒΑΡΟΣ                        | 210 kg                |

BRUSHLESS  
MotorΚλίση κεφαλής  
δεξιά-αριστερά  
± 90°Πρισματική  
κολώναΓραναζωτό κιβώτιο  
με ηλεκτρονική  
ρύθμιση στροφών

| ΚΩΔΙΚΟΣ                   | 42835         | 42836         |
|---------------------------|---------------|---------------|
| ΙΚΑΝΟΤ. ΤΡΥΠΗΜΑΤΟΣ (mm)   | 25            | 32            |
| ΦΡΕΖΑΡΙΣΜΑΤΟΣ (mm)        | 63            | 76            |
| ΚΟΛΑΟΥΖΙΕΡΑΣ              | -             | -             |
| ΚΩΝΟΣ                     | M.T.3         | M.T.3         |
| ΟΛΙΚΟ ΥΨΟΣ (mm)           | 780           | 1020          |
| ΙΣΧΥΣ ΜΟΤΕΡ (W)/ΤΑΣΗ (V)  | 1100/230      | 1500/230      |
| ΤΑΧΥΤΗΤΕΣ                 | Μεταβλητή     | Μεταβλητή     |
| ΔΙΑΣΤΑΣΕΙΣ ΤΡΑΠΕΖΙΟΥ (mm) | 700x180       | 840x210       |
| ΔΙΑΣΤΑΣΕΙΣ ΣΥΣΚ. (cm)     | 73x71x88      | 85x89x112     |
| ΒΑΡΟΣ (kg)                | 120           | 230           |
| ΤΙΜΗ                      | <b>1.950€</b> | <b>2.750€</b> |

## ΔΡΑΠΑΝΑ ΚΟΛΩΝΑΤΑ



ΠΑΓΚΟΥ

**125€**ΚΩΔΙΚΟΣ:  
42864

ΠΑΓΚΟΥ

**229€**ΚΩΔΙΚΟΣ:  
42865

ΠΑΓΚΟΥ Β.Τ.

**349€**ΚΩΔΙΚΟΣ:  
42866

ΠΑΓΚΟΥ

**399€**ΚΩΔΙΚΟΣ:  
42867

ΔΑΠΕΔΟΥ

**490€**ΚΩΔΙΚΟΣ:  
42869

ΔΑΠΕΔΟΥ

**790€**ΚΩΔΙΚΟΣ:  
42897

ΔΑΠΕΔΟΥ

**985€**ΚΩΔΙΚΟΣ:  
42898Αναμένεται  
από  
20/09/2023

| ΚΩΔΙΚΟΣ              | 42864 | 42865 | 42866 | 42867 | 42869 | 42897 | 42898 |
|----------------------|-------|-------|-------|-------|-------|-------|-------|
| ΙΚΑΝΟΤΗΤΑ ΤΡΥΠ. (mm) | 13    | 16    | 16    | 20    | 20    | 25    | 32    |
| ΙΣΧΥΣ (W)            | 350   | 550   | 550   | 750   | 750   | 1500  | 1500  |
| ΟΛΙΚΟ ΥΨΟΣ (mm)      | 580   | 840   | 980   | 980   | 1600  | 1710  | 1710  |
| LASER ΔΙΠΛΗΣ ΔΕΣΜΗΣ  | -     | -     | ✓     | ✓     | ✓     | ✓     | ✓     |

## ΤΡΟΧΗΛΑΤΕΣ ΑΜΜΟΒΟΛΕΣ ΥΨΗΛΗΣ ΠΙΕΣΗΣ

**285€**ΚΩΔΙΚΟΣ:  
43249

- Μέγ. πίεση λειτουργίας: 8,5 bar
- Παροχή: 400-700 Lt./min
- Δοχείο πίεσης: 76 Lt.
- Ωφέλιμος χώρος δοχείου: 66 Lt.
- Βάρος Κ/Μ: 23/25 kg

Συνοδεύεται με: εύκαμπτο σωλήνα 2,5m, πιστόλι αμμοβολής με 4 μπεκ Ø2, 2,5, 3, 3,5, χωνί πλήρωσης άμμου και μάρσκα

**265€**ΚΩΔΙΚΟΣ:  
43250

- Μέγ. πίεση λειτουργίας: 8,5 bar
- Παροχή: 400-700 Lt./min
- Δοχείο πίεσης: 76 Lt.
- Ωφέλιμος χώρος δοχείου: 44 Lt.
- Βάρος Κ/Μ: 25,5/27,5 kg

Συνοδεύεται με: εύκαμπτο σωλήνα 2,5m, πιστόλι αμμοβολής με 4 μπεκ Ø2, 2,5, 3, 3,5, χωνί πλήρωσης άμμου και μάρσκα



## ΑΕΡΟΣΥΜΠΙΕΣΤΕΣ ΜΟΝΟΜΠΛΟΚ OILFREE



Αεροσυμπιεστής φορητός μικρού όγκου και βάρους, χωρίς αεροφυλάκιο, κεφαλή OIL FREE (χωρίς λάδι), brush motor, συνεχούς ροής κατάλληλος για ελαφρές ερασιτεχνικές χρήσεις μικρής διάρκειας (κυρίως για φούσκωμα). Συνοδεύεται με σωλήνα 3m, αερόμετρο και σετ ακροφυσίων φουσκώματος.

**Σημ.:** Για εργασίες φυσήματος με πίεση συστήνεται χρήση αεροσυμπιεστών με αεροφυλάκιο.



**115€**  
ΚΩΔΙΚΟΣ:  
602035

**1.5 Hp**  
**180 Lt./min**

- Βάρος Συσκ.: 6 kg
- Διαστ. Συσκ.: 450x145x348 mm

**135€**  
ΚΩΔΙΚΟΣ:  
602036

**6 Lt.**  
**1.5 Hp**  
**180 Lt./min**

- Βάρος Συσκ.: 10 kg
- Διαστ. Συσκ.: 395x370x340 mm



**24**  
**Lt.**

**179€**  
ΚΩΔΙΚΟΣ:  
40148

**24 Lt.**  
**2 Hp**  
**193 Lt./min**

- Βάρος Συσκ.: 23 kg
- Διαστ. Συσκ.: 585x275x620 mm

## ΑΕΡΟΣΥΜΠΙΕΣΤΕΣ ΜΟΝΟΜΠΛΟΚ OILFREE, SILENT (ΧΑΜΗΛΟΥ ΘΟΡΥΒΟΥ)



Αεροσυμπιεστές με μοτέρ BRUSHLESS και SILENT (μειωμένης στάθμης θορύβου <78dB(A)) και κεφαλή OIL FREE (χωρίς λάδι). Κατάλληλοι για εφαρμογές σε χώρους που απαιτείται αισθητά μειωμένος θόρυβος.



**6**  
**Lt.**

**185€**  
ΚΩΔΙΚΟΣ:  
40150

**BRUSHLESS**  
& **SILENT**

**6 Lt.**  
**0.75 Hp**  
**104 Lt./min**

- Βάρος Συσκ.: 16,5 kg
- Διαστ. Συσκ.: 410x380x415 mm



**24**  
**Lt.**

**229€**  
ΚΩΔΙΚΟΣ:  
40151

**BRUSHLESS**  
& **SILENT**

**24 Lt.**  
**1 Hp**  
**126 Lt./min**

- Βάρος Συσκ.: 23 kg
- Διαστ. Συσκ.: 580x255x580 mm



**50**  
**Lt.**

**349€**  
ΚΩΔΙΚΟΣ:  
40152

**BRUSHLESS**  
& **SILENT**

**50 Lt.**  
**1.55 Hp**  
**197 Lt./min**

- Βάρος Συσκ.: 36,5 kg
- Διαστ. Συσκ.: 725x345x690 mm

**50 Lt.**  
**ΚΑΘΕΤΟΣ**



**479€**  
ΚΩΔΙΚΟΣ:  
40127

**50 Lt.**  
**2 Hp / 230 V**  
**245 Lt./min**

- Βάρος Συσκ.: 39,5 kg
- Διαστ. Συσκ.: 415x415x985 mm



**100**  
**Lt.** **3Hp**  
**(3x1Hp)**

**649€**  
ΚΩΔΙΚΟΣ:  
40128

**100 Lt.**  
**3 Hp / 230 V**  
**420 Lt./min**

- Βάρος Συσκ.: 115 kg
- Διαστ. Συσκ.: 1200x420x810 mm





**159€**  
ΚΩΔΙΚΟΣ:  
40133

**24 Lt.**  
2 Hp  
184 Lt./min

ΜΟΝΟΜΠΛΟΚ ΛΑΔΙΟΥ  
ΜΟΤΕΡ INDUCTION

- Βάρος Συσκ.: 25 kg
- Διαστ. Συσκ.: 575x325x580 mm



**199€**  
ΚΩΔΙΚΟΣ:  
40134

**50 Lt.**  
2 Hp  
184 Lt./min

ΜΟΝΟΜΠΛΟΚ ΛΑΔΙΟΥ  
ΜΟΤΕΡ INDUCTION

- Βάρος Συσκ.: 34 kg
- Διαστ. Συσκ.: 740x375x650 mm

Οι αεροσυμπιεστές της κατηγορίας αυτής έχουν ελαιολίπαντη κεφαλή, μοτέρ induction και είναι κατάλληλοι τόσο για ερασιτεχνικές όσο και για ορισμένες επαγγελματικές εφαρμογές (ανάλογα με το μοντέλο και την εφαρμογή.)

**2,0**  
Hp



2 HP

**189€**  
ΚΩΔΙΚΟΣ:  
40141

**24 Lt.**  
2 Hp / 230 V  
206 Lt./min

2 HP

**245€**  
ΚΩΔΙΚΟΣ:  
40140

**50 Lt.**  
2 Hp / 230 V  
206 Lt./min

**2,5**  
Hp



2.5 HP

**209€**  
ΚΩΔΙΚΟΣ:  
40137

**24 Lt.**  
2.5 Hp / 230 V  
250 Lt./min

2.5 HP

**265€**  
ΚΩΔΙΚΟΣ:  
40106

**50 Lt.**  
2.5 Hp / 230 V  
250 Lt./min

**2.5Hp**  
ΚΑΘΕΤΟΣ



2.5 HP

**315€**  
ΚΩΔΙΚΟΣ:  
40121

**50 Lt.**  
2.5 Hp / 230 V  
257 Lt./min

- Βάρος Συσκ.: 35 kg
- Διαστ. Συσκ.: 405x405x1000 mm

Μονομπλόκ ελαιολίπαντος αερο-συμπιεστής 3HP με δικύλινδρη κεφαλή τύπου V μεγάλης παροχής αέρα



3 HP

**325€**  
ΚΩΔΙΚΟΣ:  
40146

**50 Lt.**  
3Hp / 230V  
412 Lt./min

- Βάρος Συσκ.: 43 kg
- Διαστ. Συσκ.: 760x380x740 mm

Μονομπλόκ ελαιολίπαντος αερο-συμπιεστής 3HP με δικύλινδρη κεφαλή τύπου V μεγάλης παροχής αέρα



3 HP

**425€**  
ΚΩΔΙΚΟΣ:  
40139

**100 Lt.**  
3Hp / 230V  
412 Lt./min

- Βάρος Συσκ.: 55 kg
- Διαστ. Συσκ.: 1080x385x815 mm

## ΕΠΑΓΓΕΛΜΑΤΙΚΟΙ ΑΕΡΟΣΥΜΠΙΕΣΤΕΣ ΜΕ ΙΜΑΝΤΑ



Οι αεροσυμπιεστές με ιμάντα προορίζονται αποκλειστικά για επαγγελματική χρήση, έχουν δίκυλινδρη ελαιολίπανη κεφαλή, λειτουργούν σε χαμηλές στροφές, ψύχονται καλύτερα, έχουν λιγότερες φθορές και επομένως είναι οι πλέον κατάλληλοι και ανθεκτικοί σε επαγγελματικές εφαρμογές.



**559€**  
ΚΩΔΙΚΟΣ:  
40144  
**100 Lt.**  
3 Hp / 230 V  
250 Lt./min



**695€**  
ΚΩΔΙΚΟΣ:  
602039  
**150 Lt.**  
3 Hp / 230 V  
354 Lt./min

**795€**  
ΚΩΔΙΚΟΣ:  
602040  
**200 Lt.**  
3 Hp / 230 V  
354 Lt./min



230Volt  
**1.040€**  
ΚΩΔΙΚΟΣ:  
602003  
**270 Lt.**  
3 Hp / 230 V  
315 Lt./min

400Volt  
**1.350€**  
ΚΩΔΙΚΟΣ:  
602004  
**270 Lt.**  
4 Hp / 400 V  
541 Lt./min



400Volt  
**2.040€**  
ΚΩΔ.: 602012  
**500 Lt.**  
5.5 Hp / 400 V  
606 Lt./min

**2.320€**  
ΚΩΔ.: 602021  
**500 Lt.**  
7.5 Hp / 400 V  
798 Lt./min  
Με νέα μαντεμνία κεφαλή

**3.100€**  
ΚΩΔ.: 602022  
**500 Lt.**  
7.5 Hp / 400 V  
798 Lt./min  
Συνοδεύεται με πίνακα διαδοχικής εκκίνησης αστέρος - τριγώνου, ηλεκτροβαλβίδα και πλήρη καλωδίωση.

## ΚΟΧΛΙΟΦΟΡΟΙ ΑΕΡΟΣΥΜΠΙΕΣΤΕΣ



Κοχλιοφόροι αεροσυμπιεστές TOROS, με χαμηλότερο θόρυβο λειτουργίας (74db) σε σχέση με ανοικτούς και κλειστούς εμβολοφόρους αεροσυμπιεστές. Έχουν κοχλία υψηλής απόδοσης αέρα, ηλεκτροκινητήρα βαρέως τύπου, ποιοτικά ηλεκτρικά και ηλεκτρονικά εξαρτήματα, χαμηλό κόστος συντήρησης και επισκευής και εύκολη πρόσβαση στα επιμέρους εξαρτήματα. Οι κοχλιοφόροι αεροσυμπιεστές είναι ένα επαγγελματικό-βιομηχανικό προϊόν που απευθύνεται σε μεγάλα συνεργεία, σε βιοτεχνίες, στη βιομηχανία και γενικά όπου υπάρχει συνεχής κατανάλωση πεπιεσμένου αέρα.



Αναμένεται από 25/09/2023  
**3.500€**  
ΚΩΔΙΚΟΣ:  
602104  
**7.5 Hp**  
690 Lt./min

Αναμένεται από 25/09/2023  
**3.900€**  
ΚΩΔΙΚΟΣ:  
602105  
**10 Hp**  
920 Lt./min



Αναμένεται από 30/09/2023  
**4.950€**  
ΚΩΔΙΚΟΣ:  
602107  
**15 Hp**  
1410 Lt./min

**5.900€**  
ΚΩΔΙΚΟΣ:  
602109  
**20 Hp**  
1870 Lt./min

ΠΡΟΑΙΡΕΤΙΚΟΣ ΕΞΟΠΛΙΣΜΟΣ

ΑΕΡΟΦΥΛΑΚΙΟ 500 Lt.

ΚΩΔ.: 602097  
ΤΙΜΗ: 755€

ΚΙΤ ΣΥΝΔΕΣΗΣ ΚΟΜΠΡΕΞΕΡ ΜΕ ΑΕΡΟΦΥΛΑΚΙΟ

ΚΩΔ.: 41492  
ΤΙΜΗ: 44€

ΑΕΡΟΦΥΛΑΚΙΟ 1000 Lt.

ΚΩΔ.: 602096  
ΤΙΜΗ: 1540€

ΚΙΤ ΣΥΝΔΕΣΗΣ ΚΟΜΠΡΕΞΕΡ ΜΕ ΑΕΡΟΦΥΛΑΚΙΟ

ΚΩΔ.: 41496  
ΤΙΜΗ: 70€

ΑΕΡΟΚΛΕΙΔΟ 1/2" "ΜΙΚΡΟΥ ΜΗΚΟΥΣ"  
ΔΙΠΛΟ ΣΦΥΡΙ

**85€**  
ΚΩΔΙΚΟΣ:  
47883



- Ροπή: 53 kgm
- Βάρος: 1,0 kg

ΑΕΡΟΚΛΕΙΔΟ 1/2" "ΜΙΚΡΟΥ ΜΗΚΟΥΣ"  
ΔΙΠΛΟ ΣΦΥΡΙ  
COMPOSITE

**135€**  
ΚΩΔΙΚΟΣ:  
47848



- Ροπή: 69 kgm
- Βάρος: 1,0 kg

ΑΕΡΟΚΛΕΙΔΟ 1/2" "ΜΙΚΡΟΥ ΜΗΚΟΥΣ"  
PROFESSIONAL (HD)  
ΔΙΠΛΟ ΣΦΥΡΙ  
COMPOSITE

**139€**  
ΚΩΔΙΚΟΣ:  
47845



- Ροπή Βιδ./ξεβ.: 97/140 kgm
- Σώμα: Composite
- Βάρος: 1,1 kg

ΑΕΡΟΚΛΕΙΔΟ 1/2"

**56€**  
ΚΩΔΙΚΟΣ:  
42741



- Ροπή: 40 kg
- Βάρος: 2,5



**79€** ΚΩΔΙΚΟΣ:  
42742

**ΚΑΣΕΤΙΝΑ**  
1 αεροκλειδο, 10 καρμ-  
δάκια 1 προέκταση,  
1 φορητό ελαιωτήρα

ΑΕΡΟΚΛΕΙΔΟ 1/2" PROFESSIONAL (HD)  
ΔΙΠΛΟ ΣΦΥΡΙ

**79€**  
ΚΩΔΙΚΟΣ:  
47881



- Ροπή Βιδ./ξεβ.: 69/76 kgm
- Σώμα: Αλουμινίου
- Βάρος: 2,7 kg

ΑΕΡΟΚΛΕΙΔΟ 1/2" PROFESSIONAL (HD)  
ΔΙΠΛΟ ΣΦΥΡΙ  
COMPOSITE

**115€**  
ΚΩΔΙΚΟΣ:  
47879



- Ροπή Βιδ./ξεβ.: 70/80 kgm
- Σώμα: Composite
- Βάρος: 2,1 kg

ΑΕΡΟΚΛΕΙΔΟ 1/2" PROFESSIONAL (HD)  
ΔΙΠΛΟ ΣΦΥΡΙ  
COMPOSITE

**169€**  
ΚΩΔΙΚΟΣ:  
47843



- Ροπή Βιδ./ξεβ.: 113/183 kgm
- Σώμα: Composite
- Βάρος: 1,9 kg

ΑΕΡΟΚΛΕΙΔΟ 3/4" PROFESSIONAL (HD)  
ΔΙΠΛΟ ΣΦΥΡΙ

**185€**  
ΚΩΔΙΚΟΣ:  
47882



- Ροπή Βιδ./ξεβ.: 99/122
- Σώμα: Αλουμινίου
- Βάρος: 4,8 kg

ΑΕΡΟΚΛΕΙΔΟ 3/4" PROFESSIONAL (HD)  
ΔΙΠΛΟ ΣΦΥΡΙ  
COMPOSITE

**249€**  
ΚΩΔΙΚΟΣ:  
47880



- Ροπή Βιδ./ξεβ.: 140/160
- Σώμα: Composite
- Βάρος: 4,3 kg

ΑΕΡΟΚΛΕΙΔΟ 3/4" PROFESSIONAL (HD)  
ΔΙΠΛΟ ΣΦΥΡΙ  
COMPOSITE

**355€**  
ΚΩΔΙΚΟΣ:  
47844



- Ροπή Βιδ.: 207 kgm
- Σώμα: Composite
- Βάρος: 3,44 kg

ΑΕΡΟΚΛΕΙΔΟ 1" PROFESSIONAL (HD)  
ΜΑΚΡΥΣ ΑΞΟΝΑΣ

**429€** ΚΩΔΙΚΟΣ:  
47878



- Ροπή Βιδ./ξεβ.: 290/320 kgm
- Βάρος: 16,6 kg

ΚΑΣΤΑΝΙΑ ΑΕΡΟΣ 1/4"

**63€** ΚΩΔΙΚΟΣ:  
42773



- Ροπή: 2,5 kgm
- Μήκος 160 mm
- Βάρος 0,5 kg

ΚΑΣΤΑΝΙΑ ΑΕΡΟΣ 1/2"

**49€** ΚΩΔΙΚΟΣ:  
42720



- Ροπή: 5,1 kgm
- Μήκος 255 mm
- Βάρος 1,2 kg

ΠΕΡΙΣΤΡΟΦΙΚΟ - ΕΚΚΕΝΤΡΟ  
ΑΠΟΡΡΟΦΗΤΙΚΟ ΑΕΡΟΤΡΙΒΕΙΟ 6"  
PROFESSIONAL (HD) COMPOSITE  
ΔΥΝΑΤΟ ΚΑΙ  
ΕΛΑΦΡΥ

**149€**  
ΚΩΔΙΚΟΣ:  
47841



- Στροφές 12000 r.p.m.
- Έκκεντρο 5 mm
- Μήκος 187 mm
- Βάρος 0,85 kg

ΑΕΡΟΤΡΟΧΟΣ ΓΩΝΙΑΚΟΣ 5"

**129€** ΚΩΔΙΚΟΣ:  
42740



- Στροφές 11000 r.p.m.
- Μήκος 235 mm
- Πίεση 6 bar
- Βάρος 1,8 kg

ΠΡΙΤΣΙΝΑΔΟΡΟΙ ΑΕΡΟΣ

**105€** ΚΩΔΙΚΟΣ:  
42763

Αναμένεται  
από  
25/09/2023

- Ύψος: 280 mm
  - Βάρος 1,75 kg
- ΜΠΕΚ: 2,4 - 3,2 - 4 - 4,8

**215€** ΚΩΔΙΚΟΣ:  
42765

- Heavy Duty
- Ύψος: 330 mm
  - Βάρος 2,07 kg
- ΜΠΕΚ: 2,4 - 3,2 - 4 - 4, - 5,6 - 6,4



ΑΕΡΟΤΡΟΧΟΣ ΦΛΕΞΙΜΠΛ  
ΕΝΙΣΧΥΜΕΝΟΣ  
ΤΥΠΟΣ



Αναμένεται  
από  
25/09/2023

**39€**  
ΚΩΔΙΚΟΣ:  
42751

- Στροφές 23000 r.p.m.
- Μήκος 172 mm
- Βάρος 0,75 kg

ΑΕΡΟΤΡΟΧΟΣ ΦΛΕΞΙΜΠΛ  
ΚΑΣΕΤΙΝΑ ΕΝΙΣΧΥΜΕΝΟΣ ΤΥΠΟΣ



**53€** ΚΩΔΙΚΟΣ:  
42755

Περιέχει: 1 αεροτροχό, 10 τροχούς  
διάφορους, Τσوك: 3 και 6 mm

ΑΕΡΟΚΟΠΙΔΟ ΕΞΑΓΩΝΟ  
ΚΑΣΕΤΙΝΑ



**65€** ΚΩΔΙΚΟΣ:  
42718

Αναμένεται  
από  
25/09/2023

Περιέχει:  
1 αεροκόπιδο (42791),  
5 κοπίδια διαφόρων τύπων 180mm

ΑΕΡΟΚΟΠΙΔΟ ΕΞΑΓΩΝΟ  
ΚΑΣΕΤΙΝΑ



**89€** ΚΩΔΙΚΟΣ:  
42793

Περιέχει:  
1 αεροκόπιδο (47836),  
5 κοπίδια διαφόρων τύπων 180mm

## ΚΑΡΦΟΤΙΚΑ ΑΕΡΟΣ

**BÜLLE**  
MACHINERY - TOOLS

**39€**

ΚΩΔΙΚΟΣ:  
47850

ΤΥΠΟΣ 80/16

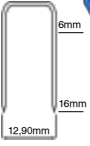

- Δίχαλο τύπου 80 μήκους 6-16 mm
- Βάρος εργαλείου 0,75 kg

**47€**

ΚΩΔΙΚΟΣ:  
47866

ΤΥΠΟΣ 80/25



- Δίχαλο τύπου 80 μήκους 10-25 mm
- Βάρος εργαλείου 1,2 kg

**65€**

ΚΩΔΙΚΟΣ:  
47885

ΚΑΡΦΙΤΣΑ  
ΤΥΠΟΣ F64/35



- Καρφίτσα τύπου F64 μήκους 12-35 mm
- Βάρος εργαλείου 1,1 kg

**49€**

ΚΩΔΙΚΟΣ:  
47857

ΒΕΛΟΝΑΚΙ  
ΤΥΠΟΣ 12/50

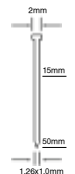

- Βελονάκι τύπου 12 μήκους 15-50mm
- Βάρος εργαλείου 1,28 kg

ΒΕΛΟΝΑΚΙ  
ΤΥΠΟΣ FT14/50

**65€**

ΚΩΔΙΚΟΣ:  
47887

- Βελονάκι τύπου 14 μήκους 15-50mm
- Βάρος εργαλείου 1,34 kg



ΔΙΧΑΛΟ R400/32 ΚΑΙ  
ΒΕΛΟΝΑΚΙ ΜΕ ΚΕΦΑΛΙ  
F12/32

**52€**

ΚΩΔΙΚΟΣ:  
47868

- Δίχαλο τύπου 90 μήκους 13-32 mm
- Βελονάκι τύπου 12 μήκους 10-32 mm
- Βάρος εργαλείου 1,2 kg



**2 ΣΕ 1**

ΔΙΧΑΛΟ R400/40 ΚΑΙ  
ΒΕΛΟΝΑΚΙ ΜΕ ΚΕΦΑΛΙ  
F12/50

**66€**

ΚΩΔΙΚΟΣ:  
47886

- Δίχαλο τύπου 90 μήκους 16-40 mm
- Βελονάκι τύπου 12 μήκους 10-50 mm
- Βάρος εργαλείου 1,3 kg



**2 ΣΕ 1**

## ΠΙΣΤΟΛΙΑ ΒΑΦΗΣ ΑΕΡΟΣ

**BÜLLE**  
MACHINERY - TOOLS

ΠΙΣΤΟΛΙ ΒΑΦΗΣ ΗΥΠΡ  
ΑΝΩ ΔΟΧΕΙΟ  
600c.c.

**29€**



| ΚΩΔ.  | ΜΠΕΚ  |
|-------|-------|
| 66501 | ∅ 1,4 |
| 66502 | ∅ 1,7 |
| 66503 | ∅ 2,0 |

ΠΙΣΤΟΛΙ ΒΑΦΗΣ ΗΥΠΡ  
PROFESSIONAL  
ΑΝΩ ΔΟΧΕΙΟ 600c.c.

**82€**

*Κατάλληλο για βερνίκια και χρώματα σε ιδιαίτερα απαιτητικές εφαρμογές της φανοποιίας, επιπλοποιίας και άλλων βιομηχανικών εφαρμογών.*



| ΚΩΔ.  | ΜΠΕΚ  |
|-------|-------|
| 66509 | ∅ 1,3 |
| 66510 | ∅ 1,7 |

ΠΙΣΤΟΛΙ ΒΑΦΗΣ  
ΑΝΩ ΔΟΧΕΙΟ  
600c.c.

**21€**



| ΚΩΔ.  | ΜΠΕΚ  |
|-------|-------|
| 66521 | ∅ 1,5 |
| 66522 | ∅ 1,8 |
| 66523 | ∅ 2,0 |

ΠΙΣΤΟΛΙ ΒΑΦΗΣ  
ΚΑΤΩ ΔΟΧΕΙΟ  
1000c.c.

**23€**



| ΚΩΔ.  | ΜΠΕΚ  |
|-------|-------|
| 66516 | ∅ 1,5 |
| 66517 | ∅ 1,8 |
| 66518 | ∅ 2,0 |
| 66519 | ∅ 2,5 |

## ΑΕΡΟΓΡΑΦΟΣ **BÜLLE**

MACHINERY - TOOLS

ΑΕΡΟΓΡΑΦΟΣ  
125c.c.

**22€**



| ΚΩΔ.  | ΜΠΕΚ  |
|-------|-------|
| 66511 | ∅ 0,5 |
| 66512 | ∅ 0,8 |
| 66513 | ∅ 1,0 |

## ΣΕΤ ΠΙΣΤΟΛΙΩΝ ΑΕΡΟΣ

(6 ΤΕΜ.)

**22€**

ΚΩΔΙΚΟΣ:  
66520



## **BÜLLE**

MACHINERY - TOOLS

(8 ΤΕΜ.)

**39€**

ΚΩΔΙΚΟΣ:  
66525

Με Πιστόλι Βαφής Άνω Δοχείο



## ΑΕΡΟΚΛΕΙΔΟ 1/2"

**43€**

ΚΩΔΙΚΟΣ:  
47873



- Ροπή βιδώματος: 31,8 kgm
- Σώμα: Αλουμινίου
- Βάρος: 2 kg

**59€**

ΚΩΔΙΚΟΣ:  
66546

ΑΥΤΟΜΑΤΗ ΑΝΕΜΗ ΜΕ ΣΩΛΗΝΑ ΑΕΡΟΣ  
**10m+1m**



- Μήκος σωλ. εισ.: 1m /εξόδ.:10m
- Πίεση λειτουργίας max.: 10bar
- Ταχυσύνδεσμοι πρίζα (universal)- βύσμα

**85€**

ΚΩΔΙΚΟΣ:  
66547

ΑΥΤΟΜΑΤΗ ΑΝΕΜΗ ΜΕ ΣΩΛΗΝΑ ΑΕΡΟΣ  
**15m+1m**



- Μήκος σωλ. εισ.: 1m /εξόδ.:15m
- Πίεση λειτουργίας max.: 10bar
- Ταχυσύνδεσμοι πρίζα (universal)- βύσμα

**1,5m** • Μέγιστο φορτίο **600 kg** • Επιφάνεια εργασίας από MDF πάχους 28mm • Επένδυση επιφάνειας εργασίας με PVC υψηλής αντοχής • Κάλυψη σκόρου επιφάνειας με PVC • Ρυθμιζόμενο καθ' ύψος ±40 mm • Ηλεκτροστατική βαφή με χρώματα βιομηχανικής χρήσης



Πάγκος 1,5x0,75m

**229€**  
ΚΩΔ.: 66401  
WB-15L

Σημ.: Οι διάτρητες πλάτες, λοιπά εξαρτήματα και συρταριές είναι optional (προαιρετικός εξοπλισμός).

**2,0m** • Μέγιστο φορτίο **1000 kg**. • Επιφάνεια εργασίας από MDF πάχους 53mm • Επένδυση επιφάνειας εργασίας με PVC υψηλής αντοχής • Κάλυψη σκόρου επιφάνειας με PVC • Ρυθμιζόμενο καθ' ύψος ±40 mm • Ηλεκτροστατική βαφή με χρώματα βιομηχανικής χρήσης



Πάγκος 2x0,75m

**365€**  
ΚΩΔ.: 66405  
WB-21M

Σημ.: Οι διάτρητες πλάτες, λοιπά εξαρτήματα και συρταριές είναι optional (προαιρετικός εξοπλισμός).

ΟΡΤΙΟΝΑΛ (ΠΡΟΑΙΡΕΤΙΚΟΣ) ΕΞΟΠΛΙΣΜΟΣ

**1** Πλάτη διάτρητη για στηρίγματα



**22€** ΚΩΔΙΚΟΣ: 66415

(Π) 712 x (Υ) 299 mm  
Απαιτούνται 4 τεμ. για πλήρη σύνθεση

**2** Πλάτη διάτρητη για σκαφάκια



**22€** ΚΩΔΙΚΟΣ: 66416

(Π) 712 x (Υ) 299 mm  
Απαιτούνται 4 τεμ. για πλήρη σύνθεση

**3** Κολώνα



**20€** ΚΩΔΙΚΟΣ: 66414

Απαιτούνται 3 τεμ. για πλήρη σύνθεση

**4** Μετώπη



**30€** ΚΩΔΙΚΟΣ: 66410

1442mm

**5** Κάτω Ράφι

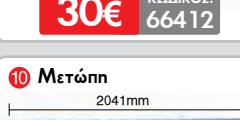

**30€** ΚΩΔΙΚΟΣ: 66412

1442mm

**6** Συρταριές σταθερές και για τους 2 πάγκους

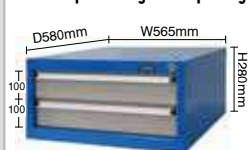

Με 2 συρτάρια

**179€** ΚΩΔΙΚΟΣ: 66402

(στερεώνονται κάτω από το τραπέζι του πάγκου)

**7** Πλάτη διάτρητη για στηρίγματα



**28€** ΚΩΔΙΚΟΣ: 66417

(Π) 1012 x (Υ) 299 mm  
Απαιτούνται 4 τεμ. για πλήρη σύνθεση

**8** Πλάτη διάτρητη για σκαφάκια



**28€** ΚΩΔΙΚΟΣ: 66418

(Π) 1012 x (Υ) 299 mm  
Απαιτούνται 4 τεμ. για πλήρη σύνθεση

**9** Κολώνα



**20€** ΚΩΔΙΚΟΣ: 66414

Απαιτούνται 3 τεμ. για πλήρη σύνθεση

**10** Μετώπη



**39€** ΚΩΔΙΚΟΣ: 66411

2041mm

**11** Κάτω Ράφι



**39€** ΚΩΔΙΚΟΣ: 66413

2041mm



Με 3 συρτάρια

**255€** ΚΩΔΙΚΟΣ: 66406

(στερεώνονται κάτω από το τραπέζι του πάγκου)

ΠΑΓΚΟΙ ΕΡΓΑΣΙΑΣ ΜΕ ΠΛΑΤΗ ΚΑΙ ΣΥΡΤΑΡΙΑ



**99€** ΚΩΔΙΚΟΣ: 47613

Μέγιστο φορτίο **100 kg**

✓ Προτείνεται για ερασιτεχνική χρήση



- Σταθερή συναρμογή με βίδες
- Επιφάνεια εργασίας από MDF 12mm
- Διάτρητη πλάτη από MDF 4,5mm

• Διαστάσεις προϊόντος: 120 x 60 x 156 cm



**199€** ΚΩΔΙΚΟΣ: 47614

Ενισχυμένος, Μέγιστο φορτίο **200 kg**

✓ Προτείνεται για ερασιτεχνική & ημιεπαγγελματική χρήση



- Σταθερή συναρμογή με βίδες
- Επιφάνεια εργασίας από μαύρο MDF 18mm
- Διάτρητη πλάτη από MDF 8mm
- Διαστάσεις προϊόντος: 113 x 61,5 x 158 cm

Στις αναγραφόμενες προτεινόμενες τιμές συμπεριλαμβάνεται Φ.Π.Α. Για το κόστος μεταφορικών, συναρμολόγησης ή εγκατάστασης (όταν απαιτείται) αλλά και για το χρόνο διαθεσιμότητας του προϊόντος στο χώρο του καταστήματος, επικοινωνείτε με το κατάστημα.

## 7 ΣΥΡΤΑΡΙΩΝ ΜΕ ΡΟΥΛΕΜΑΝ

340€

ΚΩΔΙΚΟΣ:  
66436

- Συνολικές διαστάσεις με τροχούς & χειρολαβή ΜxΠxΥ: 770x460x980 mm
- 5 συρτάρια με διαστ. ΜxΠxΥ: 576x400x70 mm (οφέλιμες διαστ. ΜxΠxΥ: 518x395x55 mm)
- 2 συρτάρια με διαστ. ΜxΠxΥ: 576x400x146 mm (οφέλιμες διαστ. ΜxΠxΥ: 518x395x135 mm)
- Βάρος: 53 kg

## 7 ΣΥΡΤΑΡΙΩΝ ΜΕ ΡΟΥΛΕΜΑΝ &amp; ΠΛΑΪΝΟ ΝΤΟΥΛΑΠΙ

390€

ΚΩΔΙΚΟΣ:  
66437

- Συνολικές διαστάσεις με τροχούς & χειρολαβή ΜxΠxΥ: 756x460x975 mm
- 2 συρτάρια με διαστ. ΜxΠxΥ: 576x400x151x4 mm
- 5 συρτάρια με διαστ. ΜxΠxΥ: 576x400x73,5x4 mm
- 1 πλαϊνό ντουλάπι με πλάτη στήριξης εργαλείων
- Βάρος: 57 kg

## 7 ΣΥΡΤΑΡΙΩΝ ΜΕ ΡΟΥΛΕΜΑΝ &amp; ΝΤΟΥΛΑΠΙ

480€

ΚΩΔΙΚΟΣ:  
66438

- Συνολικές διαστάσεις με τροχούς & χειρολαβή ΜxΠxΥ: 1135x460x975 mm
- 2 συρτάρια με διαστ. ΜxΠxΥ: 576x400x151x4 mm
- 5 συρτάρια με διαστ. ΜxΠxΥ: 576x400x73,5x4 mm
- 1 ντουλάπι εμπρός με ράφι
- Πλαϊνά-πλάτες με οπές για στήριξη εργαλείων
- Βάρος: 69,5 kg

## ΚΑΡΟΤΣΙΑ ΕΡΓΑΛΕΙΩΝ



## ΜΕ ΤΡΙΑ ΡΑΦΙΑ

119€

ΚΩΔΙΚΟΣ:  
66427

- Συνολικές διαστ. ΜxΠxΥ: 719x365x780mm
- Διαστ. ραφιών ΜxΠxΥ: 719x365x85mm
- Βάρος: 13 kg



## ΣΥΝΘΕΤΟ

275€

ΚΩΔΙΚΟΣ:  
66429

- Συνολικές διαστάσεις ΜxΠxΥ: 705 x 370 x 830mm
- 2 συρτάρια με διαστάσεις ΜxΠxΥ: 587x325x60 mm
- Βάρος: 27,5 kg

## ΦΟΡΗΤΕΣ ΕΡΓΑΛΕΙΟΘΗΚΕΣ

49€

ΚΩΔΙΚΟΣ:  
66425

- 5 Θέσεων
- Διαστ. ΜxΠxΥ: 495x200x290 mm
- Βάρος: 5,5 kg

85€

ΚΩΔΙΚΟΣ:  
66419

- Με 3 Συρτάρια
- Διαστ. ΜxΠxΥ: 520x215x300 mm
- Βάρος: 7,98 kg

## ΣΑΣΜΑΝΟΓΡΥΛΛΟΣ

199€

ΚΩΔΙΚΟΣ:  
60627

- Ικανότητα ανύψωσης: 500 kg
- Μέγιστο/ελάχιστο ύψος 1950/1135 mm
- Βάρος 28 kg

ΥΔΡΑΥΛΙΚΟΙ  
ΕΞΟΛΚΕΙΣ

69€

ΚΩΔΙΚΟΣ:  
43373

5 TON.

- Με 360° περιστρεφόμενη λαβή αντλίας και κεντραδόρο για εύκολη τοποθέτηση
- Δυνατότητα τοποθέτησης σε όλες τις θέσεις

109€

ΚΩΔΙΚΟΣ:  
43374

10 TON.





10 ton.  
(πάγκου)

**330€** ΚΩΔΙΚΟΣ:  
60625

- Χειροκίνητη αντλία
- Διαδρ. εμβόλου 175mm
- Βάρος 45 kg



12 ton.

**440€** ΚΩΔΙΚΟΣ:  
60628

- Χειροκίνητη αντλία
- Διαδρ. εμβόλου 175mm
- Βάρος 69,5 kg



20 ton.

**620€** ΚΩΔΙΚΟΣ:  
60622

- Χειροκίνητη αντλία
- Διαδρ. εμβόλου 175mm
- Βάρος 101,5 kg



20 ton.

**690€** ΚΩΔΙΚΟΣ:  
60659

- Χειροκίνητη & Πνευματική
- Διαδρ. εμβόλου 175mm
- Βάρος 98,3 kg

ΒΑΡΕΩΣ ΤΥΠΟΥ



20 ton.  
Βαρ. Τύπου

**890€** ΚΩΔΙΚΟΣ:  
60623

- Χειροκίνητη αντλία
- Διαδρ. εμβόλου 175mm
- Βάρος 115 kg

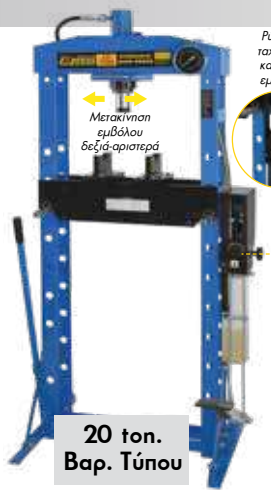

20 ton.  
Βαρ. Τύπου

**920€** ΚΩΔΙΚΟΣ:  
60660

- Χειροκίνητη & Ποδοκίνητη αντλία
- Διαδρ. εμβόλου 175 mm
- Βάρος 106 kg

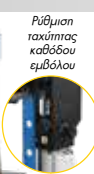

Ρύθμιση ταχύτητας καθόδου εμβόλου

Μετακίνηση εμβόλου δεξιά-αριστερά



30 ton.  
Βαρ. Τύπου

**1.170€** ΚΩΔΙΚΟΣ:  
60624

- Χειροκίνητη & Πνευματική
- Διαδρ. εμβόλου 145mm
- Βάρος 165 kg



50 ton.  
Βαρ. Τύπου

**1.990€** ΚΩΔΙΚΟΣ:  
60629

- Χειροκίνητη & Πνευματική με ποδοπεντάλ
- Διαδρ. εμβόλου 200mm
- Βάρος 293 kg

ΓΕΡΑΝΑΚΙΑ ΥΔΡΑΥΛΙΚΑ



1000kg ΠΤΥΣΣΟΜΕΝΟ

**279€** ΚΩΔΙΚΟΣ:  
60655

- Ικανότητα ανύψωσης 1000kg
- Ύψος ανύψ. max. 2m
- Ύψος μηχαν. 1,38m
- Βάρος 65kg

2000kg ΠΤΥΣΣΟΜΕΝΟ

**395€** ΚΩΔΙΚΟΣ:  
60640

- Ικανότητα ανύψωσης 2000kg
- Ύψος ανύψ. max. 2,3m
- Ύψος μηχαν. 1,39m
- Βάρος 90,5kg

ΑΡΤΑΝΗ / ΤΡΑΒΕΡΣΑ

ΑΡΤΑΝΗ ΚΙΝΗΤΗΡΑ ΜΕ ΕΜΒΟΛΟ

Ικανότητα 680kg



**45€** ΚΩΔΙΚΟΣ:  
60657



ΤΡΑΒΕΡΣΑ ΜΕ ΔΥΟ ΓΑΤΖΟΥΣ

Ικανότητα 500kg



**125€** ΚΩΔΙΚΟΣ:  
60658



STAND ΚΙΝΗΤΗΡΩΝ

**149€** ΚΩΔΙΚΟΣ:  
60620

- Ικανότητα: 680 kg
- Διαστάσεις συσκ.: 860x420x160 mm
- Βάρος 33,6 kg



ΜΕ ΠΟΔΟΚΙΝΗΤΗ ΥΔΡΑΥΛΙΚΗ ΑΝΤΛΙΑ

360  
Kg

519€

ΚΩΔΙΚΟΣ:  
46121

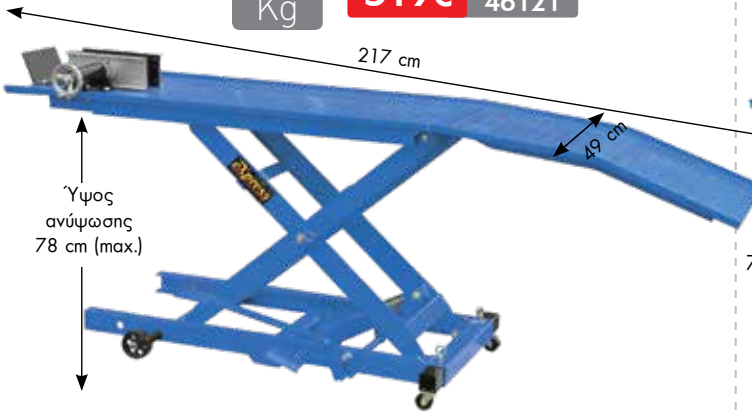

- Μηχανική μέγγην για τη συγκράτηση του εμπρός τροχού της μοτοσυκλέτας
- Βάρος Κ/Μ: 97,5/123,5 kg

ΜΕ ΑΝΤΛΙΑ ΑΕΡΟΣ (ΑΕΡΟΥΔΡΑΥΛΙΚΟ)

450  
Kg

890€

ΚΩΔΙΚΟΣ:  
631505

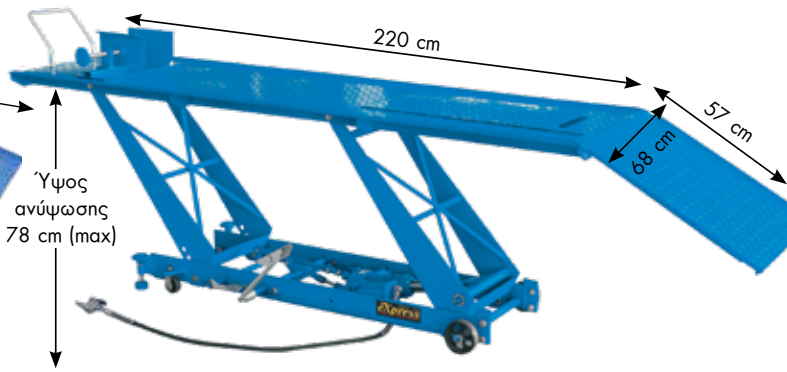

- Μηχανική μέγγην για τη συγκράτηση του εμπρός τροχού της μοτοσυκλέτας
- Βάρος Κ/Μ: 141/179 Kg

ΑΝΥΨΩΤΙΚΟΣ ΓΡΥΛΛΟΣ ΑΤV / ΜΟΤΟ



- > Ικανότητα ανύψωσης 400 kg max.
- > Ελάχιστο ύψος ανύψωσης 14 cm
- > Ειδικές θηλίες στο σασί για την τοποθέτηση των μάντων
- > Ποδοπεντάλ για την ανύψωση φορτίου
- > Τροχήλατο, με φρένο στους τροχούς
- > 4 μάντες ασφαλείας
- > Βάρος Κ/Μ: 36/38 kg

195€

ΚΩΔΙΚΟΣ:  
46126

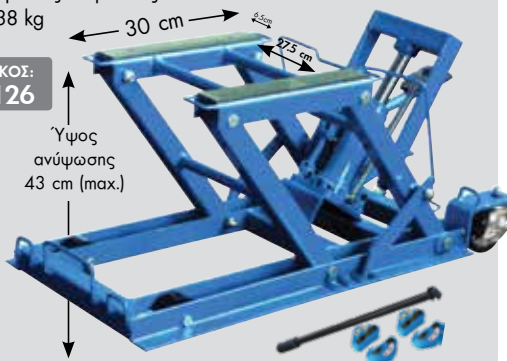

ΨΑΛΙΔΩΤΟΣ ΓΡΥΛΛΟΣ



1.5  
Ton.

18€

ΚΩΔΙΚΟΣ:  
60663

|                       |             |
|-----------------------|-------------|
| ΙΚΑΝΟΤΗΤΑ (ton.)      | 1.5         |
| ΕΛΑΧΙΣΤΟ ΥΨΟΣ (mm)    | 100         |
| ΜΕΓΙΣΤΟ ΥΨΟΣ (mm)     | 370         |
| ΔΙΑΣΤΑΣΕΙΣ ΣΥΣΚ. (mm) | 505x405x240 |
| ΒΑΡΟΣ Κ/Μ (kg)        | 2,1/2,3     |

ΓΡΥΛΛΟΣ ΟΧΗΜΑΤΩΝ OFF-ROAD (4X4)



NEO

1,5  
Ton.

89€

ΚΩΔΙΚΟΣ:  
60664



|                          |              |
|--------------------------|--------------|
| ΙΚΑΝΟΤΗΤΑ (ton.)         | 1.5          |
| ΕΛΑΧΙΣΤΟ ΥΨΟΣ ΑΝΥΨ. (mm) | 125          |
| ΜΕΓΙΣΤΟ ΥΨΟΣ ΑΝΥΨ. (mm)  | 1320         |
| ΔΙΑΣΤΑΣΕΙΣ ΣΥΣΚ. (mm)    | 1540x240x140 |
| ΒΑΡΟΣ (kg)               | 14,6         |

STAND ΤΡΟΧΩΝ



ΜΠΡΟΣΤΙΝΟΥ ΤΡΟΧΟΥ

35€

ΚΩΔΙΚΟΣ:  
60631

- Ικανότητα 100 kg
- Βάρος 6 kg

ΜΠΡΟΣΤΙΝΟΥ ΤΡΟΧΟΥ

65€

ΚΩΔΙΚΟΣ:  
60633

- Ικανότητα 200 kg
- Βάρος 4,8 kg

ΠΙΣΩ ΤΡΟΧΟΥ

58€

ΚΩΔΙΚΟΣ:  
60632

- Ικανότητα 200 kg
- Βάρος 10 kg

ΓΡΥΛΛΟΙ ΜΠΟΥΚΑΛΑΣ



| ΚΩΔΙΚΟΣ | ΤΥΠΟΣ   | ΤΙΜΗ |
|---------|---------|------|
| 40602   | 2 ton.  | 21 € |
| 40604   | 3 ton.  | 24 € |
| 40606   | 5 ton.  | 30 € |
| 40608   | 8 ton.  | 35 € |
| 40610   | 12 ton. | 44 € |
| 40612   | 15 ton. | 50 € |
| 40614   | 20 ton. | 65 € |

ΤΡΙΠΟΔΑ



2 TON.

22€

ΚΩΔΙΚΟΣ:  
60645

Τιμή ζεύγους

3 TON.

27€

ΚΩΔΙΚΟΣ:  
60646

Τιμή ζεύγους



ΒΑΡΕΩΣ ΤΥΠΟΥ

2 TON.

35€

ΚΩΔΙΚΟΣ:  
60616

Τιμή ζεύγους

3 TON.

44€

ΚΩΔΙΚΟΣ:  
60617

Τιμή ζεύγους

6 TON.

79€

ΚΩΔΙΚΟΣ:  
60618

Τιμή ζεύγους



## ΚΑΡΟΤΣΟΓΡΥΛΛΟΙ

MACBATH - TOOLS  
**Express**

2

Ton.

65€

ΚΩΔΙΚΟΣ:  
60604



> 360° περιστρεφόμενη λαβή

2

Ton.

69€

ΚΩΔΙΚΟΣ:  
60607



> Με αργή - ομαλή κάθοδο

3

Ton.

89€

ΚΩΔΙΚΟΣ:  
60619



3

Ton.

159€

ΚΩΔΙΚΟΣ:  
60614



**ΒΑΡΕΩΣ ΤΥΠΟΥ**

Επαγγελματικός

3

Ton.

179€

ΚΩΔΙΚΟΣ:  
40623



**Quick Lift**

Επαγγελματικός

Με πεντάλ  
ταχείας ανύψωσης  
βραχίονα  
(χωρίς φορτία)

## ΚΑΡΟΤΣΟΓΡΥΛΛΟΙ ΧΑΜΗΛΟΥ ΠΡΟΦΙΛ

MACBATH - TOOLS  
**Express**

2

Ton.

69€

ΚΩΔΙΚΟΣ:  
60648



> Χαμηλού προφίλ (85mm)

2

Ton.

89€

ΚΩΔΙΚΟΣ:  
60608



> Χαμηλού προφίλ (89mm)  
> Περιστρεφόμενη λαβή

2

Ton.

390€

ΚΩΔΙΚΟΣ:  
60649



> Χαμηλού προφίλ (76mm)  
> Βαρέως Τύπου Επαγγελματικός  
ολικό μήκος (1m)

2.5

Ton.

229€

ΚΩΔΙΚΟΣ:  
60605



> Χαμηλού προφίλ (75mm)  
> Επαγγελματικός, Βαρ. τύπου  
> Διπλής αντλίας

3

Ton.

269€

ΚΩΔΙΚΟΣ:  
60615



> Χαμηλού προφίλ (98mm)  
> Επαγγελματικός, Βαρ. τύπου  
> Διπλής αντλίας

## ΚΑΡΟΤΣΟΓΡΥΛΛΟΣ ΥΨΗΛΗΣ ΑΝΥΨ.

2

Ton.

389€

ΚΩΔΙΚΟΣ:  
60612



> Επαγγελματικός, βαρέως τύπου  
> Μακρύς, υψηλής ανύψωσης (800mm)  
> Ποδοπεντάλ

## ΚΑΡΟΤΣΟΓΡΥΛΛΟΣ ΑΛΟΥΜΙΝΙΟΥ

2.5

Ton.

249€

ΚΩΔΙΚΟΣ:  
60611



> Σασί αλουμινίου (ελαφρύ)  
> Compact διαστάσεων

## ΓΡΥΛΛΟΙ ΑΕΡΟΣ

MACBATH - TOOLS  
**Express**

1.350€

ΚΩΔΙΚΟΣ:  
60641

15/30 ton.



> 2 εμβόλων  
> Με δύο προεκτάσεις  
75mm & 45mm  
> Βάρος: 53 kg

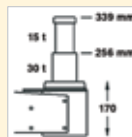

1.490€

ΚΩΔΙΚΟΣ:  
60642

25/50 ton.



> 2 εμβόλων  
> Με δύο προεκτάσεις  
75mm & 45mm  
> Βάρος: 73 kg

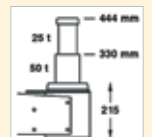

Στις αναγραφόμενες προτεινόμενες τιμές συμπεριλαμβάνεται Φ.Π.Α. Για το κόστος μεταφορικών, συναρμολόγησης ή εγκατάστασης (όταν απαιτείται) αλλά και για το χρόνο διαθεσιμότητας του προϊόντος στο χώρο του καταστήματος, επικοινωνείτε με το κατάστημα.

## ΡΑΜΠΑ ΑΝΥΨΩΣΗΣ

**express**

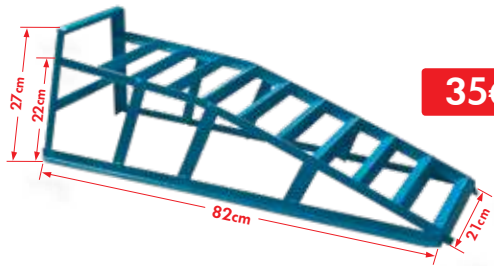

**35€**

ΚΩΔΙΚΟΣ:  
631446

- Ανυψωτική Ικανότητα (μονή/ζεύγος) 1000/2000 kg
- Βάρος 5,6 kg

## ΡΑΜΠΑ ΑΛΟΥΜΙΝΙΟΥ ΣΠΑΣΤΗ

**135€**

Κωδικός:  
631443

τιμή ανά τεμάχιο

με  
χερούλι  
μετα-  
φοράς

με  
στηρί-  
ματα

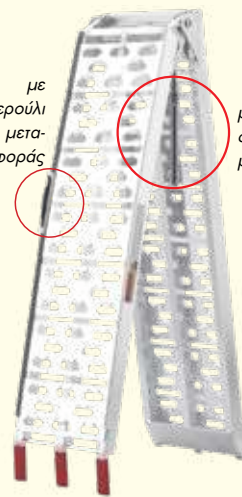

- Ανυψωτική ικανότητα (μονή/ζεύγος): 680/1360 kg (\*)
- Διαστάσεις: 2260x305/1160x305 mm
- Βάρος: 8,2 kg

(\*) με τη χρήση του στηρίγματος

## ΚΑΘΙΣΜΑΤΑ ΕΡΓΑΣΙΑΣ

**express**



**35€**

ΚΩΔΙΚΟΣ:  
40666

Τετράγωνο



**59€**

ΚΩΔΙΚΟΣ:  
40665

Στρογγυλό

- Με ρύθμιση καθ' ύψος με πνευματικό έμβολο
- Με 5 ρόδες

## ΞΑΠΛΩΣΤΡΕΣ ΕΡΓΑΣΙΑΣ

**express**

**44€**

ΚΩΔΙΚΟΣ:  
60601

Μήκος: 1m



**44€**

ΚΩΔΙΚΟΣ:  
60602

Μήκος: 1m



## ΠΡΕΣΣΕΣ ΦΑΝΟΠΟΪΑΣ

**express**

**169€**

ΚΩΔΙΚΟΣ:  
47191

4 TON.



- Ελάχιστο ύψος εμβόλου: 270 mm
- Διαδρομή εμβόλου 120 mm

**269€**

ΚΩΔΙΚΟΣ:  
47190

10 TON.



- Ελάχιστο ύψος εμβόλου: 380 mm
- Διαδρομή εμβόλου 150 mm

## ΣΥΜΠΙΕΣΟΜΕΤΡΑ / ΕΞΟΛΚΕΙΣ

**express**

### ΣΥΜΠΙΕΣΟΜΕΤΡΟ ΒΕΝΖΙΝΗΣ



- Σπειρώματα: M10x1.0, M12x1.25, M14x1.25, M18x1.5

**35€**

ΚΩΔΙΚΟΣ:  
631506

### ΣΥΜΠΙΕΣΟΜΕΤΡΟ ΠΕΤΡΕΛΑΙΟΥ



- Μετρητής πίεσης για κινητήρες Diesel
- 14 αντάπτορες

**99€**

ΚΩΔΙΚΟΣ:  
631500

### ΣΥΜΠΙΕΣΤΗΣ ΕΛΑΤΗΡΙΩΝ ΑΝΑΡΤΗΣΗΣ ΤΗΛΕΣΚΟΠΙΚΟΣ



- Εύρος συμπίεσης ελατηρίων (min. - max.): 120 mm - 325 mm

**139€**

ΚΩΔΙΚΟΣ:  
631502

### ΣΕΤ ΕΞΟΛΚΕΑΣ ΕΣΩΤΕΡΙΚΩΝ ΡΟΥΛΕΜΑΝ



- 1 εξολκέας & 4 σιαγώνες

**99€**

ΚΩΔΙΚΟΣ:  
631503

### ΣΕΤ 14 ΚΛΕΙΔΙΩΝ ΓΙΑ ΦΙΛΤΡΑ ΛΑΔΙΟΥ



**55€**

ΚΩΔΙΚΟΣ:  
631504

### STAND ΧΑΡΤΙΟΥ ΕΠΙΤΟΙΧΙΟ\*



**26€**

ΚΩΔΙΚΟΣ:  
60636

Διαστάσεις σισκ.: 270x240x360 mm

\* δεν περιλαμβάνεται το χαρτί

## ΑΝΑΡΡΟΦΗΤΗΡΕΣ ΛΑΔΙΟΥ



30  
Lt.

**229€**  
ΚΩΔΙΚΟΣ:  
40672

ΧΩΡΙΣ  
ΓΥΑΛΑ



80  
Lt.

**429€**  
ΚΩΔΙΚΟΣ:  
40670

ΜΕ  
ΓΥΑΛΑ



Συνοδεύονται με: • 4 εύκαμπτους καθετήρες (∅ 5 x 730 mm, ∅ 6 x 730 mm, ∅ 7 x 1030 mm, ∅ 8 x 730 mm)  
• 2 μεταλλικούς καθετήρες (∅ 5 x 730 mm, ∅ 6 x 730 mm)  
• 2 αντάπτορες για: MERCEDES, VAG

## ΒΑΛΒΟΛΙΝΙΕΡΑ



25  
Lt.

Αναμένεται  
από  
12/10/2023

**85€**  
ΚΩΔΙΚΟΣ:  
40423

Χειροκίνητη  
25Lt.  
Τροχήλατος



Συνοδεύεται με:  
• Σωλήνια PVC 2,5 mt  
• Ροή Εξόδου 75 cc / κύκλο

## ΓΡΑΣΑΔΟΡΟΣ



25  
Lt.

Αναμένεται  
από  
12/10/2023

**89€**  
ΚΩΔΙΚΟΣ:  
40424

Χειροκίνητος  
25Lt.  
Τροχήλατος



Συνοδεύεται με:  
• Σωλήνια γράσου 1/4" - 2 mt  
και λαβή τύπου πιστόλι  
• Ροή Εξόδου 4 cc / κύκλο

## ΓΡΑΣΑΔΟΡΟΙ ΤΡΟΧΗΛΑΤΟΙ ΜΕ ΑΝΤΛΙΑ ΑΕΡΟΣ



18  
Lt.

**215€**  
ΚΩΔΙΚΟΣ:  
40642

Συνοδεύεται με:

- Αεραντλία γράσου
- Δίσκο προώθησης
- Ελαστικό σωλήμα 5m
- Πιστόλι γράσου με αρθρωτό σύνδεσμο (γόνατο)
- Ρυθμιστής με υδατοπαγίδα & ελαιωτήρα



40  
Lt.

**285€**  
ΚΩΔΙΚΟΣ:  
40643

Συνοδεύεται με:

- Αεραντλία γράσου
- Δύο δίσκους προώθησης ∅ 310 και ∅ 370
- Ελαστικός σωλήνας 5m
- Πιστόλι γράσου με αρθρωτό σύνδεσμο (γόνατο)
- Ρυθμιστής με υδατοπαγίδα & ελαιωτήρα



Αναμένεται  
από  
12/10/2023

## ΓΡΑΣΑΔΟΡΟΙ ΑΕΡΟΣ



ΟΙΚΟΝΟΜΙΚΟΥ  
ΤΥΠΟΥ



500gr

**35€**

ΚΩΔΙΚΟΣ:  
42799

Αναμένεται  
από  
25/09/2023

- Με περιστρεφόμενη λαβή
- Συνεχούς ροής (δεν απαιτείται επαναλαμβανόμενο πάτημα σκανδάλης)



500gr

**49€**

ΚΩΔΙΚΟΣ:  
47842

Αναμένεται  
από  
25/09/2023

## ΠΛΥΝΤΗΡΙΑ ΕΞΑΡΤΗΜΑΤΩΝ



90  
Lt.

**199€**

ΚΩΔΙΚΟΣ:  
47111

- Ηλεκτρική Αντλία • Τάση 230 Volt
- Διαστάσεις δεξαμενής: 759x527x275 mm
- Βάρος: 28 kg



90  
Lt.

Τροχήλατο  
με 2 ράφια

**269€**

ΚΩΔΙΚΟΣ:  
47116

- Ηλεκτρική Αντλία • Τάση 230 Volt
- Διαστάσεις δεξαμενής: 712x483x204 mm
- Βάρος: 37 kg



150  
Lt.

**315€**

ΚΩΔΙΚΟΣ:  
47113

- Ηλεκτρική Αντλία • Τάση 230 Volt
- Διαστάσεις δεξαμενής: 1135x545x320 mm
- Βάρος: 45 kg



Στις αναγραφόμενες προτεινόμενες τιμές συμπεριλαμβάνεται Φ.Π.Α. Για το κόστος μεταφορικών, συναρμολόγησης ή εγκατάστασης (όταν απαιτείται) αλλά και για το χρόνο διαθεσιμότητας του προϊόντος στο χώρο του καταστήματος, επικοινωνείτε με το κατάστημα.

## ΦΟΡΤΙΣΤΕΣ ΜΠΑΤΑΡΙΩΝ



### ΦΟΡΤΙΣΤΕΣ

ΚΩΔ. 65678



max. 20Amp

ΚΩΔ. 65679



max. 30Amp

### ΦΟΡΤΙΣΤΕΣ - ΕΚΚΙΝΗΤΕΣ

ΚΩΔ. 65639



ΚΩΔ. 65615



ΚΩΔ. 65635



| ΚΩΔΙΚΟΣ                       | 65678      | 65679      | 65639        | 65635       | 65615       |
|-------------------------------|------------|------------|--------------|-------------|-------------|
| ΤΑΣΗ ΦΟΡΤΙΣΗΣ (V)             | 12/24      | 12/24      | 12/24        | 12/24       | 12/24       |
| ΙΣΧΥΣ (Watt)                  | 240        | 450        | 1300         | 1100        | 1500        |
| ΡΕΥΜΑ ΦΟΡΤ. (A)               | 20         | 30         | 38           | 35          | 45          |
| ΡΕΥΜΑ ΕΚΚΙΝΗΣΗΣ (A) (12V/24V) | -          | -          | 200          | 300         | 500         |
| ΦΟΡΤΙΣΗ ΜΠΑΤ. ΧΩΡΗΤ. (Ah)     | 180        | 220        | 500          | 450         | 750         |
| ΔΙΑΣΤΑΣΕΙΣ (Π x Μ x Υ) (cm)   | 29x25,5x23 | 29x25,5x23 | 31,5x31,5x26 | 31x26x60    | 32x28x69    |
| ΒΑΡΟΣ (kg)                    | 4,1        | 5,5        | 9,5          | 19          | 22          |
| ΤΙΜΗ                          | <b>59€</b> | <b>75€</b> | <b>125€</b>  | <b>190€</b> | <b>249€</b> |

## ΑΥΤΟΜΑΤΟΙ ΗΛΕΚΤΡΟΝΙΚΟΙ ΦΟΡΤΙΣΤΕΣ - ΣΥΝΤΗΡΗΤΕΣ ΜΠΑΤΑΡΙΩΝ EXPRESS



Ηλεκτρονικοί φορτιστές με ενσωματωμένο μικροεπεξεργαστή διάγνωσης των αναγκών της μπαταρίας και επιλογή του κατάλληλου τρόπου - σταδίου φόρτισης ανάλογα με τις ανάγκες της. Έχουν τη δυνατότητα να επαναφέρουν μπαταρίες με χαμηλό φορτίο, να κάνουν αποθείωση στοιχείων μπαταρίας, να συντηρούν μπαταρίες σε πλήρη φόρτιση για όσο διάστημα δεν χρησιμοποιούνται. Κατάλληλοι για φόρτιση και συντήρηση όλων των τύπων μπαταριών, συμπεριλαμβανομένων των μπαταριών μολύβδου-οξέος, WET, GEL (60110-60111), AGM & LITHIUM (λιθίου).

6/12V  
4A  
120Ah

**35€**  
ΚΩΔΙΚΟΣ:  
60160



NEO

- > Φόρτιση 10 σταδίων + στάδιο συντήρησης + Power Supply (3A)
- > Με ψηφιακή (LCD) οθόνη πολλαπλών ενδείξεων
- > Προστασία από ανεστραμμένη πολικότητα, υπέρταση, υπερθέρμανση, βραχυκύκλωμα
- > Με αυτόματη επαναλειτουργία μετά από διακοπή ρεύματος

6/12V  
6.5A  
200Ah

**59€**  
ΚΩΔΙΚΟΣ:  
60110



- > Φόρτιση 8 σταδίων + στάδιο συντήρησης
- > Με ψηφιακή (LCD) οθόνη πολλαπλών ενδείξεων
- > Προστασία από ανεστραμμένη πολικότητα, υπέρταση, υπερθέρμανση, βραχυκύκλωμα
- > Ελάχιστη τάση έναρξης φόρτισης 1,5V

6/12V  
10A  
200Ah

**69€**  
ΚΩΔΙΚΟΣ:  
60161



NEO

- > Φόρτιση 10 σταδίων + στάδιο συντήρησης + Power Supply (10A)
- > Με ψηφιακή (LCD) οθόνη πολλαπλών ενδείξεων
- > Προστασία από ανεστραμμένη πολικότητα, υπέρταση, υπερθέρμανση, βραχυκύκλωμα
- > Με αυτόματη επαναλειτουργία μετά από διακοπή ρεύματος
- > Ταχυσύνδεσμος τύπου δαγκάνας / τύπου δακτυλίου μόνιμης εγκατ. / τύπου αναπήρα για συσκευές 12Volt

12/24V  
12A  
400Ah

**79€**  
ΚΩΔΙΚΟΣ:  
60111



- > Φόρτιση 8 σταδίων + στάδιο συντήρησης
- > Με ψηφιακή (LCD) οθόνη πολλαπλών ενδείξεων
- > Προστασία από ανεστραμμένη πολικότητα, υπέρταση, υπερθέρμανση, βραχυκύκλωμα
- > Ελάχιστη τάση έναρξης φόρτισης 1,5V

## JUMP STARTER (ΕΚΚΙΝΗΤΗΣ) & POWERBANK IMPERIA



12V  
7200mAh

**75€** ΚΩΔΙΚΟΣ:  
60134



Συνοδεύεται με πλούσιο εξοπλισμό

- 12V • 7200mAh
- Στιγμιαίο ρεύμα: 600 A
- Ρεύμα εκκίνησης: 300 A
- Ρεύμα εξόδου: (5V/2A), (12V εκκίνηση)
- Ρεύμα εισόδου: 5V/1.5A
- Κατάλληλο για εκκίνηση κινητήρων βενζίνης έως 4000 cc & πετρελαίου έως 2000 cc

12V  
13800mAh

**95€** ΚΩΔΙΚΟΣ:  
60131



Συνοδεύεται με πλούσιο εξοπλισμό

- 12V • 13800mAh
- Στιγμιαίο ρεύμα: 600 A
- Ρεύμα εκκίνησης: 300 A
- Ρεύμα εξόδου: (5V/2A), (12V/5A) (QC 3.0), (12V εκκίνηση)
- Ρεύμα εισόδου: 5V/2A
- Κατάλληλο για εκκίνηση κινητήρων βενζίνης έως 6000 cc & πετρελαίου έως 4000 cc

12V  
20000mAh

**125€** ΚΩΔΙΚΟΣ:  
60135



NEO

Συνοδεύεται με πλούσιο εξοπλισμό



- 12V • 20000mAh
- Στιγμιαίο ρεύμα: 2000 A
- Ρεύμα εκκίνησης: 1000 A
- Ρεύμα εξόδου: (5V/2.4A), (5V/3A) (9V/2A), (12V/1.5A), (12V εκκίνηση)
- Ρεύμα εισόδου: 60Watt
- Κατάλληλο για εκκίνηση κινητήρων βενζίνης έως 8000 cc & πετρελαίου έως 6000 cc

• Αυτόματοι με μικροεπεξεργαστή • Ταχύτερη φόρτιση • Ασφαλέστεροι • Φιλικό στο περιβάλλον Ηλεκτρονικοί φορτιστές Schumacher τεχνολογίας speed charge που διασφαλίζουν έως και 3 φορές ταχύτερη και ασφαλέστερη φόρτιση από τους συμβατικούς φορτιστές. Κατάλληλοι για μπαταρίες AGM, GEL, CALCIUM/WET, START & STOP. Όλα τα μοντέλα φορτίζουν μπαταρίες με πολύ χαμηλή τάση έως και 0,5V. Η διαδικασία φόρτισης πολλαπλών σταδίων διασφαλίζει σωστή και ασφαλή φόρτιση και κρατά την μπαταρία πλήρως φορτισμένη και έτοιμη για χρήση. Παρέχουν προστασία έναντι ανεστραμμένης πολικότητας, βραχυκύκλωμα, θερμική προστασία και αυτόματη διακοπή φόρτισης.

6/12V  
2A

49€

ΚΩΔΙΚΟΣ:  
60140

MOD.: SPI 2



- Ρεύμα φόρτισης 2A
- Για μπαταρίες 6V & 12V χωρητικότητας έως 32 Ah
- Αυτόματη διάγνωση τάσης
- Ένδειξη status φόρτισης με LED
- Διαστάσεις: 193x84x78 mm • Βάρος: 1 kg

12V  
3A

65€

ΚΩΔΙΚΟΣ:  
60141

MOD.: SPI 3



& ΓΙΑ  
ΜΠΑΤΑΡΙΑ  
ΛΙΘΙΟΥ

- Ρεύμα φόρτισης 3A
- Για μπαταρίες 12V χωρητικότητας έως 58 Ah
- Με ψηφιακή οθόνη πολλαπλών ενδείξεων
- Κατάλληλος και για μπαταρίες λιθίου
- Διαστάσεις: 194x89x83 mm • Βάρος: 1 kg

12V  
6A

79€

ΚΩΔΙΚΟΣ:  
60142

MOD.: SPI 6



- Ρεύμα φόρτισης 6A
- Για μπαταρίες 12V χωρητικότητας έως 130 Ah
- Με ψηφιακή οθόνη πολλαπλών ενδείξεων
- Διαστάσεις: 190x140x65 mm • Βάρος: 1,1 kg

12V  
15A

119€

ΚΩΔΙΚΟΣ:  
60143

MOD.: SPI 15S

> Με Power Supply Mode (10A) που κρατά σταθερή τάση στα 13,6V και εμποδίζει την αποφόρτιση της μπαταρίας των αυτοκινήτων στις εκθέσεις αντιπροσωπειών

- Ρεύμα φόρτισης 15A
- Για μπαταρίες 12V χωρητικότητας έως 230 Ah
- Με ψηφιακή οθόνη πολλαπλών ενδείξεων
- Διαστάσεις: 190x140x65 mm • Βάρος: 1,47 kg

12V  
15A

145€

ΚΩΔΙΚΟΣ:  
60144

MOD.: SPI 1224

24V  
10A



- Ρεύμα φόρτισης 15A (@12V) & 10A (@24V)
- Για μπαταρίες 12V & 24V χωρητ. έως και 230 Ah
- Με ψηφιακή οθόνη πολλαπλών ενδείξεων
- Διαστάσεις: 190x140x65 mm • Βάρος: 1,5 kg

Όργανο διατήρησης μνήμης  
εγκεφάλου οχημάτων

45€

ΚΩΔΙΚΟΣ:  
60145



- Διατηρεί τα δεδομένα μνήμης του οχήματος τη στιγμή που αποσυνδέουμε την μπαταρία.
- Πλήρως αυτόματο και εύκολο στη χρήση.
- Κατάλληλο για οχήματα με θύρα OBDII
- Ενδείξεις LED για τη σωστή σύνδεση και την ασφαλή αποσύνδεση της μπαταρίας

6/12V  
20A

199€

ΚΩΔΙΚΟΣ:  
60149

MOD.: SCI 90

Εκκίνηση 150A Peak  
ΚΑΙ ΕΚΚΙΝΗΤΗΣ  
ΑΥΤΟΚΙΝΗΤΩΝ

- Ρεύμα φόρτ. 6V: 3A, 5A, 20A/12V: 3A, 5A, 20A
- Ρεύμα εκκίνησης 90A - PEAK 150A
- Για φόρτιση μπατ. 6V&12V χωρητ. από 12 έως και 111 Ah • Για συντήρηση μπατ. 6V&12V χωρητ. από 12 έως και 250 Ah
- Με ψηφιακή οθόνη πολλαπλών ενδείξεων
- Διαστάσεις: 280x260x190 mm • Βάρος: 5,9 kg

12V  
25A

24V  
12.5A

259€

ΚΩΔΙΚΟΣ:  
60148

MOD.: SPI PRO25



- Ρεύμα φόρτ. 12V: 5A, 12.5A , 25A /24V: 5A, 12.5A
- Για φόρτιση μπατ. 12V χωρητ. από 5 έως και 550 Ah & 24V χωρητ. από 5 έως και 250 Ah
- Για συντήρηση μπατ. 12V χωρητ. από 5 έως και 800 Ah & 24V χωρητ. από 5 έως και 360 Ah
- Με ψηφιακή οθόνη πολλαπλών ενδείξεων
- Διαστάσεις: 345x345x100 mm • Βάρος: 2,1 kg

Ψηφιακός ελεγκτής  
μπαταρίας 12V

69€

ΚΩΔΙΚΟΣ:  
60150



- Κατάλληλος για μπαταρίες μολύβδου οξέος, VRLA, AGM & GEL
- LED ψηφιακή οθόνη
- Έυρος βολτόμετρου: 7-15V
- Δυνατότητα ελέγχου συστήματος εκκίνησης μίζας & συστήματος φόρτισης δυναμό

JUMP STARTER (ΕΚΚΙΝΗΤΗΣ) & POWERBANK SCHUMACHER

12V  
37Wh

129€

ΚΩΔΙΚΟΣ:  
60146

MOD.:  
SL1327U



- 12V • 37Wh
- Έξοδοι USB: I) 5V DC 2,4A II) QUICKCHARGE™ 3.0 5V 3A, 9V 2A, 12V 1.5A
- Στιγμιαίο ρεύμα: 800 A
- Ρεύμα εκκίνησης: 400 A
- Ρεύμα εισόδου: 5V/2A

- Κατάλληλο για εκκίνηση κινητήρων Βενζίνης έως 4000 cc & πετρελαίου έως 2000 cc

12V  
55.5Wh

159€

ΚΩΔΙΚΟΣ:  
60147

MOD.:  
SL1317U



- 12V • 55.5Wh
- Έξοδοι USB: I) 5V DC 2,4A II) QUICKCHARGE™ 3.0, 5V 3A, 9V 2A, 12V 1.5A, III) 5V / 3A Type-C
- Στιγμιαίο ρεύμα: 1000 A
- Ρεύμα εκκίνησης: 500 A
- Ρεύμα εισόδου: 5V /2A Micro USB , 5V /3A Type-C

- Κατάλληλο για εκκίνηση κινητήρων Βενζίνης έως 5000 cc & πετρελαίου έως 3000 cc

## ΥΔΡΑΥΛΙΚΟ ΠΑΛΕΤΟΦΟΡΟ

express



Αντλία HD  
(βαρέως τύπου)

**480€** ΚΩΔΙΚΟΣ:  
631401

### Professional Type

- Ικανότητα 2.5 ton.
- Αντλία Heavy Duty
- Ρόδες και διπλά ράουλα PU
- Μέγ. ύψος ανύψ.: 200 mm
- Ολικό μήκος: 1555 mm
- Διαστ. πιρουινιών: 1150x540 mm (για ευρωπαϊκές)
- Βάρος 67 kg

## ΠΑΛΕΤΟΦΟΡΟ ΜΕ ΖΥΓΑΡΙΑ

express



**1.190€** ΚΩΔΙΚΟΣ:  
43135

- Ικανότητα φορτίου 2 ton.
- Διαβάθμιση ανά 0,5 kg
- Μέγιστο σφάλμα: 0,1%
- Ζυγαριά με οθόνη LCD\*
- 2 Ρόδες PU και 4 ράουλα PU
- Μέγ. ύψος ανύψ.: 175 mm
- Ολικό μήκος: 1568 mm
- Διαστ. πιρουινιών: 1150x540 mm
- Βάρος 115 kg

\* Με επαναφορτιζόμενη μπαταρία λιθίου 7.4 V / 4 Ah (περιλαμβάνεται φορτιστής)

## ΗΛΕΚΤΡΙΚΑ ΠΑΛΕΤΟΦΟΡΑ

express

**1.5**  
Ton.

**24**  
Volt

**1.590€** ΚΩΔΙΚΟΣ:  
43129

- > Σύγχρονο και ευέλικτο ηλεκτρικό (με μπαταρία 24V) παλετοφόρο, που προσφέρει γρήγορη και ξεκούραστη χρήση. Ο χειρισμός του είναι εξαιρετικά εύκολος ακόμα και σε στενούς χώρους > Ηλεκτρική κίνηση μπρος - πίσω και ηλεκτρική ανύψωση > Με αφαιρούμενη (plug-in) μπαταρία που ελαχιστοποιεί το χρόνο εναλλαγής με άλλη φορτισμένη > Διάρκεια λειτουργίας με πλήρως φορτισμένη μπαταρία: 3 ώρες > Χρόνος φόρτισης μπαταρίας: 3 ώρες
- > Άνετο, εργονομικό χειριστήριο με κομβίο χειρισμού τύπου πεταλούδας, μπουτόν έκτακτης ανάγκης, κόρνα και κλειδί ON-OFF
- > Ύψος πιρουινιών: ελάχιστο 80mm, μέγιστο 190 mm
- > Ικανότητα 1.5 ton.
- > Διαστ. πιρουινιών: 1150x550 mm (για ευρωπαϊκές)
- > Ολικό μήκος: 1580 mm
- > Βάρος: 114 kg



**1.5**  
Ton.

**48**  
Volt

**2.190€** ΚΩΔΙΚΟΣ:  
43120

Αναμένεται  
από  
25/09/2023

- > Σύγχρονο και ευέλικτο ηλεκτρικό (με μπαταρία 48V) παλετοφόρο, που προσφέρει γρήγορη και ξεκούραστη χρήση. Ο χειρισμός του είναι εξαιρετικά εύκολος ακόμα και σε στενούς χώρους > Ηλεκτρική κίνηση μπρος - πίσω και ηλεκτρική ανύψωση > Μοτέρ χωρίς καρβουνάκια (brushless) για ομαλή οδήγηση και κίνηση χωρίς απότομες αυξομειώσεις ταχύτητας > Με αφαιρούμενη (plug-in) μπαταρία που ελαχιστοποιεί το χρόνο εναλλαγής με άλλη φορτισμένη > Διάρκεια λειτουργίας με πλήρως φορτισμένη μπαταρία: 6 ώρες > Χρόνος φόρτισης μπαταρίας: 3 ώρες
- > Άνετο, εργονομικό χειριστήριο με κομβίο χειρισμού τύπου πεταλούδας, μπουτόν έκτακτης ανάγκης, κόρνα και κλειδί ON-OFF > Ύψος πιρουινιών: ελάχιστο 80mm, μέγιστο 190 mm
- > Ικανό. φορτίου: 1.5 ton
- > Διαστ. πιρουινιών: 1150x550 mm (για ευρωπαϊκές)
- > Ολικό μήκος: 1651 mm
- > Βάρος 145 kg



## ΠΛΑΤΦΟΡΜΕΣ ΜΕΤΑΦΟΡΑΣ

express

**39€** ΚΩΔΙΚΟΣ:  
631425

- Ικανότητα 150kg
- Τροχοί TPR  
Ø 100mm



**99€** ΚΩΔΙΚΟΣ:  
631427

### Heavy Duty (Βαρ. Τύπου)

- Ικανότητα 350kg
- Τροχοί αέρος Ø 220mm  
με μεταλλική ζάντα



**75€** ΚΩΔΙΚΟΣ:  
631426

- Ικανότητα 300kg
- Τροχοί TPR  
Ø 125mm



### Διαστάσεις

| ΚΩΔΙΚΟΣ      | 631425           | 631426           | 631427        |
|--------------|------------------|------------------|---------------|
| ΔΙΑΣΤΑΣΗ Α   | 47 cm            | 61 cm            | 61 cm         |
| ΔΙΑΣΤΑΣΗ Β   | 73,5 cm          | 91 cm            | 91 cm         |
| ΔΙΑΣΤΑΣΗ C   | 14 cm            | 19 cm            | 27 cm         |
| ΔΙΑΣΤΑΣΗ D   | 81 cm            | 86 cm            | 94 cm         |
| ΒΑΡΟΣ        | 7,0 kg           | 14,0 kg          | 19,0 kg       |
| ΔΙΑΣΤ. ΣΥΣΚ. | 735x115/60x475mm | 615x135/60x915mm | 615x180x915mm |

## ΠΛΑΤΦΟΡΜΕΣ ΠΛΑΣΤΙΚΕΣ

APFPlast  
Made in Italy

**7,50€** ΚΩΔΙΚΟΣ:  
631455

**170**  
kg

ΣΤΡΟΓΓΥΛΟ Ø 30cm



**23€** ΚΩΔΙΚΟΣ:  
631456

**275**  
kg

ΣΤΡΟΓΓΥΛΟ Ø 40cm



**21€** ΚΩΔΙΚΟΣ:  
631454

**300**  
kg

ΔΙΑΣΤ: 48x29cm



**30€** ΚΩΔΙΚΟΣ:  
631420

**200**  
kg

**350**  
kg

ΔΙΑΣΤ: 58x38cm  
Με δυνατότητα επέκτασης  
κατά μήκος & πλάτος



## ΧΕΙΡΟΚΙΝΗΤΑ ΠΕΡΟΝΟΦΟΡΑ

**express**



**1**  
Ton. **1.6**  
m

**970€** ΚΩΔΙΚΟΣ:  
43029

- Ικανότητα ανύψωσης:  
1 ton./1,6m
- 2 Ρόδες Nylon, με φρένο
- 2 Ράουλα Nylon
- Συνολικό ύψος περνοφόρου: 2080 mm
- Βάρος 214 kg

**1**  
Ton. **3.0**  
m

**1.430€** ΚΩΔΙΚΟΣ:  
43122

- Ικανότητα ανύψωσης:  
1 ton./3m
- 2 Ρόδες Nylon, με φρένο
- 4 Ράουλα Nylon
- Συνολικό ύψος περνοφόρου: 3420 mm
- Βάρος 305 kg

## ΗΛΕΚΤΡΙΚΑ ΠΕΡΟΝΟΦΟΡΑ 24 VOLT

**express**



**NEO** **1.5**  
Ton. **3.0**  
m **3.750€**  
ΚΩΔΙΚΟΣ:  
43133

- Ηλεκτρική κίνηση μπρος - πίσω και ηλεκτρική ανύψωση - κάθοδος πιρουινιών
- Ικανότητα ανύψωσης: 1,5 ton./3 m
- Διάρκεια λειτουργίας με πλήρως φορτισμένη μπαταρία: 4-6 ώρες
- Χρόνος φόρτισης μπαταρίας: 8 ώρες
- Συνολικό ύψος περνοφόρου: 3560 mm
- 4 Ρόδες PU
- Βάρος 550 kg

**NEO** **1.5**  
Ton. **3.5**  
m **4.150€**  
ΚΩΔΙΚΟΣ:  
43134

- Ηλεκτρική κίνηση μπρος - πίσω και ηλεκτρική ανύψωση - κάθοδος πιρουινιών
- Ικανότητα ανύψωσης: 1,5 ton./3,5 m
- Διάρκεια λειτουργίας με πλήρως φορτισμένη μπαταρία: 4-6 ώρες
- Χρόνος φόρτισης μπαταρίας: 8 ώρες
- Συνολικό ύψος περνοφόρου: 4060 mm
- 4 Ρόδες PU
- Βάρος 570 kg

## ΑΝΥΨΩΤΙΚΟΙ ΥΔΡΑΥΛΙΚΟΙ ΠΑΓΚΟΙ

**express**

**150**  
Kg

**390€** ΚΩΔΙΚΟΣ:  
43123

- Ποδοκίνητη υδραυλική λειτουργία
- Μέγιστο/ελάχιστο ύψος 740/225 mm
- Διαστάσεις τραπέζιού 740x450x35 mm



**300**  
Kg

**490€** ΚΩΔΙΚΟΣ:  
43126

- Ποδοκίνητη υδραυλική λειτουργία
- Μέγιστο/ελάχιστο ύψος 900/340 mm
- Διαστάσεις τραπέζιού 855x500x50 mm



**500**  
Kg

**550€** ΚΩΔΙΚΟΣ:  
43801

- Ποδοκίνητη υδραυλική λειτουργία
- Μέγιστο/ελάχιστο ύψος 900/340 mm
- Διαστάσεις τραπέζιού 855x500x50 mm



**350**  
Kg

**690€** ΚΩΔΙΚΟΣ:  
43124

- Ποδοκίνητη υδραυλική λειτουργία
- Μέγιστο/ελάχιστο ύψος 1300/350 mm
- Διαστάσεις τραπέζιού 910x500x50 mm



Στις αναγραφόμενες προτεινόμενες τιμές συμπεριλαμβάνεται Φ.Π.Α. Για το κόστος μεταφορικών, συναρμολόγησης ή εγκατάστασης (όταν απαιτείται) αλλά και για το χρόνο διαθεσιμότητας του προϊόντος στο χώρο του καταστήματος, επικοινωνείτε με το κατάστημα.

59€

ΚΩΔΙΚΟΣ:  
631428



- Ικανότητα 200kg
- Τροχοί αέρος Ø 250mm

79€

ΚΩΔΙΚΟΣ:  
631429



- Ικανότητα 200kg
- Τροχοί αέρος Ø 250mm με μεταλλική ζάντα

99€

ΚΩΔΙΚΟΣ:  
631408



- Ικανότητα 250kg
- Τροχοί αέρος Ø 250mm με μεταλλική ζάντα

95€

ΚΩΔΙΚΟΣ:  
631407



- Ικανότητα 250kg
- Τροχοί PU Foam Ø 250mm

99€

ΚΩΔΙΚΟΣ:  
631412



- Ικανότητα 250kg
- Τροχοί αέρος Ø 250mm

ΚΑΡΟΤΣΙ ΓΙΑ ΣΚΑΛΕΣ

95€

ΚΩΔΙΚΟΣ:  
631409

Αναμένεται από  
25/09/2023



- Ικανότητα 250kg
- Τροχοί συμπαγείς

ΚΑΡΟΤΣΙΑ ΜΕΤΑΦΟΡΑΣ ΑΛΟΥΜΙΝΙΟΥ

109€

ΚΩΔΙΚΟΣ:  
631414

Αναμένεται από  
25/09/2023



- Ικανότητα 150kg
- Τροχοί αέρος Ø 250mm

199€

ΚΩΔΙΚΟΣ:  
631419



- Ικανότητα 300kg
- Τροχοί αέρος Ø 250mm με μεταλλική ζάντα

279€

ΚΩΔΙΚΟΣ:  
631416



- Ικανότητα 300kg
- Τροχοί αέρος Ø 250mm με μεταλλική ζάντα

2 σε 1

ΚΑΡΟΤΣΙ ΚΗΠΟΥ  
45Lt SMART

Made in Italy



28€

ΚΩΔΙΚΟΣ:  
631457



45  
Lt

60  
kg



Περιστρεφόμενοι πίσω τροχοί συμπαγείς Ø 125mm

Διαστάσεις

| ΚΩΔΙΚΟΣ    | 631428 | 631429  | 631408  | 631407  | 631412  | 631409  | 631414  | 631419  | 631416  |
|------------|--------|---------|---------|---------|---------|---------|---------|---------|---------|
| ΔΙΑΣΤΑΣΗ A | 40 cm  | 35 cm   | 50 cm   | 50 cm   | 42 cm   | 50 cm   | 30 cm   | 46 cm   | 46 cm   |
| ΔΙΑΣΤΑΣΗ B | 20 cm  | 20 cm   | 30 cm   | 25 cm   | 20 cm   | 25 cm   | 21 cm   | 26 cm   | 26 cm   |
| ΔΙΑΣΤΑΣΗ C | 55 cm  | 56 cm   | 60 cm   | 60 cm   | 58 cm   | 65 cm   | 50 cm   | 52 cm   | 52 cm   |
| ΔΙΑΣΤΑΣΗ D | 113 cm | 113 cm  | 114 cm  | 131 cm  | 114 cm  | 131 cm  | 117 cm  | 138 cm  | 131 cm  |
| ΔΙΑΣΤΑΣΗ E | 26 cm  | 26 cm   | 27 cm   | 28 cm   | 26 cm   | 37 cm   | 26 cm   | 26 cm   | 26 cm   |
| ΔΙΑΣΤΑΣΗ F | 47 cm  | 45 cm   | 53 cm   | 55 cm   | 46 cm   | 67 cm   | 48,5 cm | 52 cm   | 52 cm   |
| ΒΑΡΟΣ      | 8,9 kg | 8,85 kg | 12,2 kg | 11,9 kg | 13,3 kg | 17,7 kg | 6,2 kg  | 10,7 kg | 16,5 kg |

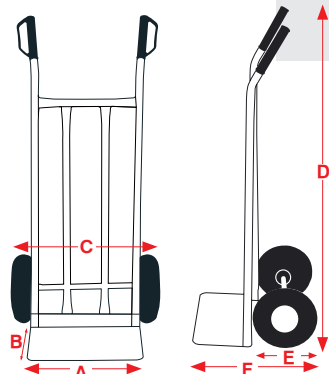



79€

ΚΩΔΙΚΟΣ:  
631431



- Ικανότητα 200kg
- Τροχοί αέρος  $\varnothing$  250mm

85€

ΚΩΔΙΚΟΣ:  
631430



- Ικανότητα 120kg
- Τροχοί συμπαγείς 3x  $\varnothing$  150mm

89€

ΚΩΔΙΚΟΣ:  
631432

2 σε 1

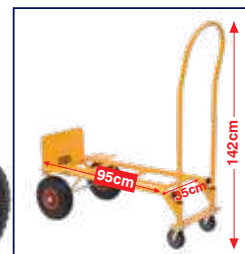

- Ικανότητα 200kg
- Τροχοί σταθεροί αέρος  $\varnothing$  250mm μπροστά & πίσω περιστρεφόμενοι τροχοί συμπαγείς  $\varnothing$  100mm

49€

ΚΩΔΙΚΟΣ:  
631424



- Ικανότητα 90kg
- Τροχοί συμπαγείς  $\varnothing$  150mm

44€

ΚΩΔΙΚΟΣ:  
631421



- Ικανότητα 90kg
- Τροχοί TPR  $\varnothing$  150mm

55€

ΚΩΔΙΚΟΣ:  
631422



- Ικανότητα 120kg
- Τροχοί TPR  $\varnothing$  175mm

129€

ΚΩΔΙΚΟΣ:  
631423



- Ικανότητα 200kg
- Τροχοί TPR  $\varnothing$  200mm

Διαστάσεις (ανοιχτό)

| ΚΩΔΙΚΟΣ      | 631431     | 631430     | 631432     | 631424         | 631421      | 631422      | 631423     |
|--------------|------------|------------|------------|----------------|-------------|-------------|------------|
| ΔΙΑΣΤΑΣΗ A   | 30 cm      | 30 cm      | 35 cm      | 39,5 cm        | 42 cm       | 48 cm       | 59 cm      |
| ΔΙΑΣΤΑΣΗ B   | 29 cm      | 29 cm      | 23 cm      | 24 cm          | 28 cm       | 35 cm       | 42,5 cm    |
| ΔΙΑΣΤΑΣΗ C   | 47 cm      | 48 cm      | 46 cm      | 38 cm          | 42 cm       | 48,5 cm     | 61 cm      |
| ΔΙΑΣΤΑΣΗ D   | 112 cm     | 112 cm     | 142 cm     | 108 cm         | 100 cm      | 111 cm      | 130,5 cm   |
| ΔΙΑΣΤΑΣΗ E   | 25 cm      | 33 cm      | 26 cm      | 15 cm          | 15 cm       | 17,5 cm     | 20 cm      |
| ΔΙΑΣΤΑΣΗ F   | 56,5 cm    | 62 cm      | 54 cm      | 41 cm          | 42 cm       | 52 cm       | 61 cm      |
| ΒΑΡΟΣ        | 13 kg      | 10,6 kg    | 9,0 kg     | 5,5 kg         | 4,0 kg      | 5,5 kg      | 11 kg      |
| ΔΙΑΣΤ. ΣΥΣΚ. | 47x32x72cm | 45x22x71cm | 50x46x97cm | 40x6/14,5x72cm | 43x5,5x74cm | 49x6x82,5cm | 62x9x108cm |

Διαστάσεις (κλειστό)

| ΚΩΔΙΚΟΣ    | 631431 | 631430 | 631432 | 631424 | 631421 | 631422  | 631423   |
|------------|--------|--------|--------|--------|--------|---------|----------|
| ΔΙΑΣΤΑΣΗ D | 72 cm  | 72 cm  | 97 cm  | 71 cm  | 71 cm  | 82,5 cm | 107,5 cm |
| ΔΙΑΣΤΑΣΗ F | 32 cm  | 36 cm  | 46 cm  | 19 cm  | 5,5 cm | 6,0 cm  | 9,0 cm   |

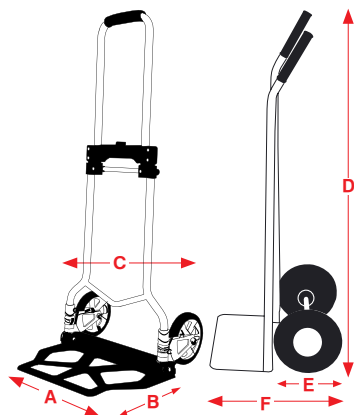

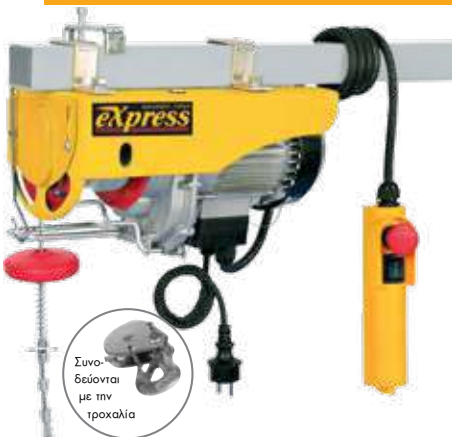

| ΚΩΔΙΚΟΣ             | 63020       | 63021       | 63022       | 63024       | 63025       | 63026       | 63027       |
|---------------------|-------------|-------------|-------------|-------------|-------------|-------------|-------------|
| ΙΚΑΝΟΤΗΤΑ ΜΕ:       |             |             |             |             |             |             |             |
| -ΜΟΝΟ ΣΥΡΜΑ (kg/m)  | 125/12      | 150/18      | 200/12      | 250/18      | 300/18      | 400/18      | 500/18      |
| -ΔΙΠΛΟ ΣΥΡΜΑ (kg/m) | 250/6       | 300/9       | 400/6       | 500/9       | 600/9       | 800/9       | 999/9       |
| ΙΣΧΥΣ (W)           | 500         | 550         | 1000        | 1000        | 1050        | 1300        | 1600        |
| ΤΑΣΗ (V/Hz)         | 230/50      | 230/50      | 230/50      | 230/50      | 230/50      | 230/50      | 230/50      |
| ΤΑΧ. ΑΝΥΨ. (m/min)  | 8 / 4       | 8 / 4       | 8 / 4       | 8 / 4       | 8 / 4       | 8 / 4       | 8 / 4       |
| ΜΗΚΟΣ ΣΥΡΜ. (m)     | 12          | 18          | 12          | 18          | 18          | 18          | 18          |
| ΠΛΑΧΟΣ ΣΥΡΜ. (mm)   | 3           | 3           | 4           | 4           | 4,5         | 5           | 6           |
| ΔΙΑΣΤ. ΣΥΣΚ. (cm)   | 35x14x22    | 37x14x23    | 41x15x24    | 41x15x24    | 41x17x26    | 44x17x26    | 55x24x35    |
| ΒΑΡΟΣ (kg)          | 10          | 12          | 15,5        | 17          | 18          | 19,5        | 33          |
| <b>ΤΙΜΗ</b>         | <b>105€</b> | <b>119€</b> | <b>149€</b> | <b>165€</b> | <b>175€</b> | <b>199€</b> | <b>329€</b> |

Συνεδείονται με την τροχαλία

**ΠΑΛΑΓΚΟ ΜΠΑΤΑΡΙΑΣ ΣΥΡΜΑΤΟΣΧΟΙΝΟΥ 200kg/12m**

**315€** ΚΩΔΙΚΟΣ: 630008

**SOLO** (χωρίς μπαταρία & φορτιστή) \* Για τοποθέτηση σε σωλήνα Ø 48mm ή για μόνιμη στερέωση.



|                        |        |
|------------------------|--------|
| ΙΚΑΝΟΤΗΤΑ ΦΟΡΤΙΟΥ (kg) | 200    |
| ΤΑΣΗ                   | 18V DC |
| ΙΣΧΥΣ (W)              | 320    |
| ΜΗΚΟΣ ΣΥΡΜ. (m)        | 12     |
| ΒΑΡΟΣ (kg)             | 10     |

\* Μπαταρία και φορτιστής BULLE βλ. σελ. 33

**ΒΡΑΧΙΟΝΕΣ ΠΑΛΑΓΚΟΥ 75cm**

**45€** ΚΩΔΙΚΟΣ: 43049  
μέγιστο βάρος ανύψωσης 600kg

**59€** ΚΩΔΙΚΟΣ: 43050  
**ΒΑΡΕΩΣ ΤΥΠΟΥ** μέγιστο βάρος ανύψωσης 1000kg Κατάλληλο για κωδ.: 63027

**ΒΡΑΧΙΟΝΑΣ ΠΑΛΑΓΚΟΥ ΤΗΛΕΣΚΟΠΙΚΟΣ 75-110cm**

**55€** ΚΩΔΙΚΟΣ: 63015  
μέγιστο βάρος ανύψωσης 600kg στα 75cm και 250kg στα 110cm

**ΗΛΕΚΤΡΙΚΟ ΦΟΡΕΙΟ ΓΙΑ ΠΑΛΑΓΚΑ**



**170€** ΚΩΔΙΚΟΣ: 630001

- Διαθέτει θερματικούς διακόπτες οριοθέτησης διαδρομής
- Ρουλεμάν για ομαλή και ασφαλή κύλιση στη δοκό
- Κατάλληλο για δοκό IPE & IPN 100-220
- Με χειριστήριο απομακρυσμένης λειτουργίας με καλώδιο 1,5m



(Κατάλληλο για παλάγκα με κωδικό από 63020 έως 63027, με τη χρήση του ανάλογου σετ γωνιών)

|                             |        |
|-----------------------------|--------|
| ΙΚΑΝΟΤΗΤΑ ΦΟΡΤΙΟΥ (kg)      | 1000   |
| ΙΣΧΥΣ (W)                   | 180    |
| ΡΕΥΜΑ ΕΙΣΟΔΟΥ (A)           | 0,75   |
| ΤΑΧΥΤ. ΜΕΤΑΚΙΝ. (m/min)     | 16     |
| ΡΥΘΜ. ΠΛΑΤΟΥΣ ΟΔΗΓΗΣΗΣ (mm) | 68-100 |
| ΒΑΡΟΣ Κ/Μ (kg)              | 16/ 17 |

**ΠΑΛΑΓΚΑ ΑΛΥΣΙΔΑΣ ΧΕΙΡΟΣ**



|                                 |                                 |                                 |                                 |
|---------------------------------|---------------------------------|---------------------------------|---------------------------------|
| <b>89€</b> ΚΩΔΙΚΟΣ: 63054       | <b>125€</b> ΚΩΔΙΚΟΣ: 63055      | <b>159€</b> ΚΩΔΙΚΟΣ: 63036      | <b>259€</b> ΚΩΔΙΚΟΣ: 63044      |
| ΙΚΑΝΟΤΗΤΑ ΑΝΥΨΩΣΗΣ <b>1 TON</b> | ΙΚΑΝΟΤΗΤΑ ΑΝΥΨΩΣΗΣ <b>2 TON</b> | ΙΚΑΝΟΤΗΤΑ ΑΝΥΨΩΣΗΣ <b>3 TON</b> | ΙΚΑΝΟΤΗΤΑ ΑΝΥΨΩΣΗΣ <b>5 TON</b> |

Με ιδιαίτερα προσεγμένη κατασκευή τόσο στον εσωτερικό μηχανισμό τους όσο και εξωτερικά (πχ. αλυσίδα από χάλυβα G80 σύμφωνα με το ISO 16877). Δείτε τα ποιοτικά χαρακτηριστικά στον Γενικό Κατάλογο της UNIMAC.

Αναμένεται από 25/09/2023

| ΚΩΔΙΚΟΣ           | 63054      | 63055    | 63036      | 63044     |
|-------------------|------------|----------|------------|-----------|
| ΙΚΑΝ. ΑΝΥΨ. (ton) | 1          | 2        | 3          | 5         |
| ΥΨΟΣ ΑΝΥΨ. (m)    | 3          | 3        | 3          | 3         |
| ΑΛΥΣΙΔΕΣ ΦΟΡΤΙΟΥ  | 1          | 1        | 2          | 2         |
| Ø ΑΛΥΣΙΔΑΣ (mm)   | 6          | 8        | 8          | 10        |
| ΔΙΑΣΤ. ΣΥΣΚ. (cm) | 23x18x17,7 | 28x21x20 | 31x21,5x26 | 41x22x29  |
| ΒΑΡΟΣ Κ/Μ (kg)    | 11,5/12,1  | 18/18,4  | 24,3/25    | 38,7/39,5 |

**ΚΡΙΚΟΠΑΛΑΓΚΑ**



|                                    |                                   |                                 |
|------------------------------------|-----------------------------------|---------------------------------|
| <b>95€</b> ΚΩΔΙΚΟΣ: 63056          | <b>125€</b> ΚΩΔΙΚΟΣ: 63057        | <b>195€</b> ΚΩΔΙΚΟΣ: 63058      |
| ΙΚΑΝΟΤΗΤΑ ΑΝΥΨΩΣΗΣ <b>0.75 TON</b> | ΙΚΑΝΟΤΗΤΑ ΑΝΥΨΩΣΗΣ <b>1.5 TON</b> | ΙΚΑΝΟΤΗΤΑ ΑΝΥΨΩΣΗΣ <b>3 TON</b> |

Αναμένεται από 25/09/2023

| ΚΩΔΙΚΟΣ            | 63056 | 63057 | 63058 |
|--------------------|-------|-------|-------|
| ΙΚΑΝ. ΑΝΥΨ. (ton)  | 0,75  | 1,5   | 3     |
| ΥΨΟΣ ΑΝΥΨ. (m)     | 1,5   | 1,5   | 1,5   |
| ΒΑΡΟΣ ΔΟΚΙΜΗΣ (KN) | 9,2   | 18,4  | 36,8  |
| ΑΛΥΣΙΔΕΣ ΦΟΡΤΙΟΥ   | 1     | 1     | 1     |
| Ø ΑΛΥΣΙΔΑΣ (mm)    | 6     | 8     | 10    |
| ΒΑΡΟΣ (kg)         | 6,3   | 11    | 18,7  |

## ΗΛΕΚΤΡΙΚΟ ΠΑΛΑΓΚΟ ΓΡΗΓ. ΑΝΥΨΩΣΗΣ

**express**



**550€**  
ΚΩΔΙΚΟΣ:  
630002

- > Επαγγελματικό παλάγκο με ταχύτητα σχεδόν διπλάσια από τα κλασικά παλάγκα
- > Μεγάλο μήκος συρματόσχοιου (35 μέτρα)
- > Νέο σύστημα ανάρτησης για μεγαλύτερη ευκολία τοποθέτησης και μεγαλύτερη αξιοπιστία
- > Νέου σχεδιασμού σώμα αλουμινίου για χαμηλότερο βάρος και μεγάλη ανθεκτικότητα στις περιβαλλοντικές συνθήκες
- > Μοναδικό σύστημα προστασίας που διακόπτει τη λειτουργία του παλάγκου όταν το αντίβαρο πέσει στο έδαφος ώστε να αποφευχθεί το ανάποδο τύλιγμα και ζημιά στο συρματόσχοινο

ΙΚΑΝΟΤΗΤΑ ΜΕ:

|                               |                 |
|-------------------------------|-----------------|
| -ΜΟΝΟ ΣΥΡΜΑ (kg/m)            | 300/35          |
| -ΔΙΠΛΟ ΣΥΡΜΑ (kg/m)           | 600/17,5        |
| ΙΣΧΥΣ (W)                     | 1300 S3 20%-10  |
| ΤΑΣΗ (V/Hz)                   | 230/50          |
| ΤΑΧ. ΑΝΥΨ. (m/min) ΜΟΝΟ/ΔΙΠΛΟ | 15 / 7,5        |
| ΜΗΚΟΣ ΣΥΡΜ. (m)               | 35              |
| ΠΑΧΟΣ ΣΥΡΜ. (mm)              | ∅ 4             |
| ΔΙΑΣΤΑΣΕΙΣ ΣΥΣΚ. (mm)         | 525 x 280 x 355 |
| ΒΑΡΟΣ Κ/Μ (kg)                | 26 / 27         |

## ΗΛΕΚΤΡΙΚΑ ΠΑΛΑΓΚΑ ΑΛΥΣΙΔΑΣ

**express**



ΙΚΑΝΟΤΗΤΑ ΑΝΥΨΩΣΗΣ  
**1 TON**  
**1.750€**  
ΚΩΔΙΚΟΣ:  
63001

ΙΚΑΝΟΤΗΤΑ ΑΝΥΨΩΣΗΣ  
**1 TON**  
**1.590€**  
ΚΩΔΙΚΟΣ:  
63029

- > Ηλεκτρικό σύστημα ελέγχου με ρελέ SIEMENS
- > Επιτηρητής φάσης για την προστασία κινητήρα και τη σωστή λειτουργία
- > Συμπλέκτης υψηλής ποιότητας που επεμβαίνει στην περίπτωση υπερφόρτωσης
- > Υψηλής αντοχής αλουμινένιο κέλυφος μειωτήρα
- > Φορτωτής από κράμα χάλυβα υψηλής αντοχής και ακριβείας
- > Υψηλή απόδοση κινητήρα εξοπλισμένο με ηλεκτρομαγνητικό φρένο DC

| ΚΩΔΙΚΟΣ              | 63001 | 63029 |
|----------------------|-------|-------|
| ΙΚΑΝ. ΑΝΥΨ. (ton.)   | 1     | 1     |
| ΙΣΧΥΣ (Watt)         | 1200  | 1100  |
| ΤΑΣΗ (Volt)          | 230   | 380   |
| ΥΨΟΣ ΑΝΥΨ. (m)       | 3     | 3     |
| ΤΑΧΥΤ. ΑΝΥΨ. (m/min) | 5     | 5     |
| ∅ ΑΛΥΣΙΔΑΣ (mm)      | 8     | 8     |
| ΑΛΥΣΙΔΕΣ ΦΟΡΤΙΟΥ     | 1     | 1     |
| ΒΑΡΟΣ (kg)           | 66    | 50    |

## ΒΙΝΤΣΙ ΤΡΕΪΛΕΡ

**express**



- > Με σκανδάλη για φρένο και στις δύο κατευθύνσεις
- > Γαλβανιζέ

**23€**  
ΚΩΔΙΚΟΣ:  
63013

ΙΚΑΝΟΤΗΤΑ ΕΛΞΗΣ  
**545 kg**

Συνοδεύεται με συρματόσχοινο ∅ 4x10m



- > Διπλό γρανάζι - δύο ταχύτητες
- > Με σκανδάλη για φρένο και στις δύο κατευθύνσεις
- > Γαλβανιζέ

**35€**  
ΚΩΔΙΚΟΣ:  
63014

ΙΚΑΝΟΤΗΤΑ ΕΛΞΗΣ  
**1134 kg**

Αναμένεται από  
20/10/2023

Συνοδεύεται με συρματόσχοινο ∅ 5x10m

## ΜΟΝΙΜΟΣ ΜΑΓΝΗΤΗΣ ΑΝΥΨΩΣΗΣ ΛΑΜΑΡΙΝΑΣ

**express**

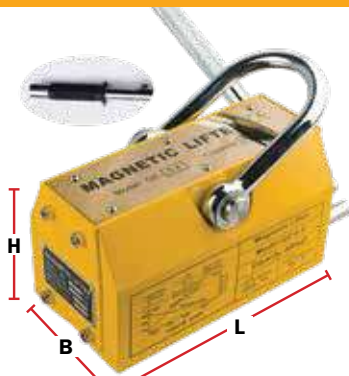

- > Από υψηλής απόδοσης μαγνητικά υλικά που προσφέρουν πολύ ισχυρή μαγνητική έλξη
- > Υψηλός συντελεστής ασφαλείας 3,5 φορές του ονομαστικού φορτίου
- > Εύκολο στη χρήση
- > Επιφάνεια έλξης σχεδιασμένη τόσο για επίπεδες όσο και κυλινδρικές λαμαρίνες

Αναμένεται από  
25/09/2023

| ΚΩΔΙΚΟΣ        | 630072       | 630073        | 630074         | 630075         |
|----------------|--------------|---------------|----------------|----------------|
| ΙΚΑΝΟΤΗΤΑ      | 100 kg       | 300 kg        | 600 kg         | 1000 kg        |
| ΔΙΑΣΤ. (LxBxH) | 92x64x72 mm  | 166x99x108 mm | 228x118x123 mm | 266x150x158 mm |
| ΒΑΡΟΣ Κ/Μ (kg) | 3,2/4,0      | 12,4/13,6     | 23,6/25,6      | 42,8/45        |
| ΤΙΜΗ           | <b>199 €</b> | <b>380 €</b>  | <b>580 €</b>   | <b>890 €</b>   |

## ΑΡΠΑΓΗ ΛΑΜΑΡΙΝΩΝ (ΣΚΥΛΑ)

**express**



- > Εξοπλισμένες με μηχανισμό προέντασης που διασφαλίζει ότι η απάρχη δεν θα ολισθήσει όταν εφαρμοστεί η δύναμη ανύψωσης ακόμα και στην κάθοδο του φορτίου
- > Με κλειδώμα τόσο στην κλειστή όσο και στην ανοιχτή θέση

| ΚΩΔΙΚΟΣ         | 630082        | 630083        | 630084        |
|-----------------|---------------|---------------|---------------|
| ΙΚΑΝΟΤΗΤΑ       | 1000 kg       | 2000 kg       | 3000 kg       |
| ΑΝΟΙΓΜΑ ΣΙΑΓΩΝ. | 0 - 20 mm     | 0 - 25 mm     | 0 - 30 mm     |
| ΔΙΑΣΤ. (UxTxV)  | 50x300x145 mm | 65x385x175 mm | 75x430x215 mm |
| ΒΑΡΟΣ Κ/Μ (kg)  | 5,0/5,2       | 8,0/8,3       | 15/15,5       |
| ΤΙΜΗ            | <b>72 €</b>   | <b>109 €</b>  | <b>159 €</b>  |

Στις αναγραφόμενες προτεινόμενες τιμές συμπεριλαμβάνεται Φ.Π.Α. Για το κόστος μεταφορικών, συναρμολόγησης ή εγκατάστασης (όταν απαιτείται) αλλά και για το χρόνο διαθεσιμότητας του προϊόντος στο χώρο του καταστήματος, επικοινωνήστε με το κατάστημα.

## ΤΡΕΪΛΕΡ ΚΟΤΣΑΔΟΡΟΥ 12V

**express**

Για ηλεκτρική ανέλκυση σκαφών από τρέιλερ **Διαθέτουν:** • καλώδιο ρεύματος 3m με στεγανό βύσμα και κροκοδείλια • χειριστήριο απομακρυσμένου ελέγχου με καλώδιο 3m • πλάκα εγκατάστασης σε μπίλια κοτσαδόρου • μανιβέλα έκτακτης ανάγκης • μήκος καλωδίου παροχής από την μπαταρία 3m

**89€** ΚΩΔΙΚΟΣ: 630003

- Ικαν. Έλξης (μονό / διπλό συρματόσχοινο) 454 kg (μονό) / 908 (διπλό) kg
- Συρμ/νο:  $\varnothing$  4,8 mm x 9 m
- Ταχύτητα Έλξης: 1,3 m/min
- Βάρος Κ/Μ: 10/11 kg

**119€** ΚΩΔΙΚΟΣ: 630004

- Ικαν. Έλξης (μονό / διπλό συρματόσχοινο) 794 kg (μονό) / 1589 (διπλό) kg
- Συρμ/νο:  $\varnothing$  5,5 mm x 9 m
- Ταχύτητα Έλξης: 1,38 m/min
- Βάρος Κ/Μ: 11/12 kg



## ΟΧΗΜΑΤΩΝ 12V

**express**

- > Ηλεκτρικός εργάτης με κινητήρα μόνιμου μαγνήτη
  - > Κατάλληλος για τοποθέτηση σε ATV, 4x4 και λοιπούς τύπους οχημάτων
  - > Σύστημα άμεσης απελευθέρωσης του συρματόσχοινο
- Διαθέτει:** • χειριστήριο ελέγχου με καλώδιο 3m • πλάκα / βάση στήριξης • βάση με 4 ράουλα οδήγησης του συρματόσχοινο

**109€** ΚΩΔΙΚΟΣ: 630005

- Ικανότητα Έλξης: 1133 kg
- Συρματόσχοινο:  $\varnothing$  4,8 mm x 14 m
- Ταχύτητα Έλξης: 3,2 m/min
- Βάρος Κ/Μ: 9,5/10,5 kg



## ΟΧΗΜΑΤΩΝ ΤΗΛΕΚΑΤΕΥΘΥΝΟΜΕΝΟΙ 12V

**express**

- > Ηλεκτρικός εργάτης με κινητήρα μόνιμου μαγνήτη
- > Κατάλληλος για τοποθέτηση σε ATV, 4x4 και λοιπούς τύπους οχημάτων
- > Με διπλή δυνατότητα χειρισμού (ασύρματη ή ενσύρματη)
- > Σύστημα άμεσης απελευθέρωσης του συρματόσχοινο

**Διαθέτει:** • καλώδιο σύνδεσης ρεύματος • ασύρματο τηλεχειριστήριο απομακρυσμένου ελέγχου • ενσύρματο χειριστήριο ελέγχου με καλώδιο 3m • πλάκα / βάση στήριξης • βάση με 4 ράουλα οδήγησης του συρματόσχοινο

**115€**

ΚΩΔΙΚΟΣ: 630006

- Ικανότητα Έλξης: 1361 kg
- Συρματόσχοινο:  $\varnothing$  4,8 mm x 14 m
- Ταχύτητα Έλξης: 3,2 m/min
- Βάρος Κ/Μ: 9/10 kg

**129€**

ΚΩΔΙΚΟΣ: 630007

- Ικανότητα Έλξης: 1588 kg
- Συρματόσχοινο:  $\varnothing$  5,5 mm x 14 m
- Ταχύτητα Έλξης: 3,2 m/min
- Βάρος Κ/Μ: 10/11 kg



## ΡΑΜΠΑ ΑΛΟΥΜΙΝΙΟΥ

**express**

**135€** ΚΩΔΙΚΟΣ: 631443

(ΣΠΑΣΤΗ)

τιμή ανά τμήμα

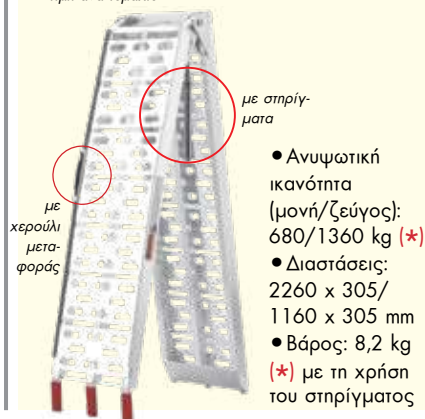

- Ανυψωτική ικανότητα (μονή/ζεύγος): 680/1360 kg (\*)
- Διαστάσεις: 2260 x 305 / 1160 x 305 mm
- Βάρος: 8,2 kg (\*) με τη χρήση του στηρίγματος

## ΙΜΑΝΤΕΣ ΠΡΟΣΔΕΣΗΣ ΜΕ ΚΑΣΤΑΝΙΑ

**express**

> Από 100% νήματα πολυεστέρα πολύ υψηλής αντοχής



**19€**

ΚΩΔΙΚΟΣ: 630065

- 4Ton x 10m x 50mm
- Βάρος 2,4 kg

**21€**

ΚΩΔΙΚΟΣ: 630066

- 5Ton x 10m x 50mm
- Βάρος 2,72 kg

## ΙΜΑΝΤΕΣ ΑΝΥΨΩΣΗΣ ΦΟΡΤΙΟΥ (ΣΑΜΠΑΝΙ)

**express**

Από 100% νήματα πολυεστέρα πολύ υψηλής αντοχής



| ΚΩΔ.   | ΙΚΑΝΟΤΗΤΑ | ΠΕΡΙΓΡΑΦΗ  | ΒΑΡΟΣ   | ΤΙΜΗ    |
|--------|-----------|------------|---------|---------|
| 630015 | 1 Ton     | 1m x 30mm  | 0,22 kg | 3,00 €  |
| 630016 | 1 Ton     | 3m x 30mm  | 0,55 kg | 5,60 €  |
| 630020 | 2 Ton     | 2m x 60mm  | 0,74 kg | 7,00 €  |
| 630021 | 2 Ton     | 3m x 60mm  | 1,0 kg  | 9,50 €  |
| 630022 | 2 Ton     | 4m x 60mm  | 1,31 kg | 12,00 € |
| 630023 | 2 Ton     | 5m x 60mm  | 1,6 kg  | 14,00 € |
| 630024 | 2 Ton     | 6m x 60mm  | 1,92 kg | 16,50 € |
| 630025 | 2 Ton     | 8m x 60mm  | 2,45 kg | 21,00 € |
| 630028 | 3 Ton     | 2m x 90mm  | 1,06 kg | 10,00 € |
| 630029 | 3 Ton     | 3m x 90mm  | 1,52 kg | 13,50 € |
| 630030 | 3 Ton     | 4m x 90mm  | 1,9 kg  | 17,00 € |
| 630031 | 3 Ton     | 5m x 90mm  | 2,4 kg  | 20,00 € |
| 630032 | 3 Ton     | 6m x 90mm  | 2,8 kg  | 24,00 € |
| 630033 | 3 Ton     | 8m x 90mm  | 3,7 kg  | 31,00 € |
| 630034 | 3 Ton     | 10m x 90mm | 6,0 kg  | 38,00 € |

| ΚΩΔ.   | ΙΚΑΝΟΤΗΤΑ | ΠΕΡΙΓΡΑΦΗ   | ΒΑΡΟΣ   | ΤΙΜΗ  |
|--------|-----------|-------------|---------|-------|
| 630037 | 4 Ton     | 6m x 120mm  | 4,0 kg  | 35 €  |
| 630038 | 4 Ton     | 8m x 120mm  | 5,3 kg  | 50 €  |
| 630041 | 5 Ton     | 2m x 150mm  | 1,9 kg  | 18 €  |
| 630042 | 5 Ton     | 4m x 150mm  | 3,5 kg  | 32 €  |
| 630043 | 5 Ton     | 5m x 150mm  | 4,3 kg  | 37 €  |
| 630044 | 5 Ton     | 6m x 150mm  | 5,2 kg  | 44 €  |
| 630047 | 6 Ton     | 3m x 180mm  | 3,3 kg  | 33 €  |
| 630048 | 6 Ton     | 6m x 180mm  | 6,1 kg  | 58 €  |
| 630049 | 6 Ton     | 10m x 180mm | 9,7 kg  | 90 €  |
| 630052 | 8 Ton     | 6m x 240mm  | 8,1 kg  | 75 €  |
| 630053 | 8 Ton     | 8m x 240mm  | 10,6 kg | 99 €  |
| 630056 | 10 Ton    | 6m x 300mm  | 10,4 kg | 96 €  |
| 630057 | 10 Ton    | 8m x 300mm  | 13,2 kg | 125 € |

## ΕΡΠΥΣΤΡΙΟΦΟΡΑ ΚΑΡΟΤΣΙΑ ΜΕΤΑΦΟΡΑΣ

Αναπροσαρμοσμένες τιμές μετά από τη μείωση του Φ.Π.Α. στο 13% από 01/11/2023

**eXpress** MACHINERY - TOOLS



- Κινητήρας 196cc • Ισχύς 6,5Hp • Στροφές 3600 rpm • Ταχύτητες 3 μπροστά & 1 όπισθεν • Ανατρεπόμενη καρότσα με υποβοήθηση
- Ωφέλιμο φορτίο 300 kg • Μέγιστη ικανότητα ανάβασης 20°
- Μήκος κάδου 1040 mm max. • Πλάτος κάδου 860 mm max.
- Βάθος κάδου 204/470 mm με προεκτάσεις • Βάρος 178 kg



- Κινητήρας 196cc • Ισχύς 6,5Hp • Στροφές 3600 rpm • Ταχύτητες 3 μπροστά & 1 όπισθεν • Ανατρεπόμενη καρότσα με υποβοήθηση
- Ωφέλιμο φορτίο 500 kg • Μέγιστη ικανότητα ανάβασης 20°
- Μήκος κάδου 1155 mm max. • Πλάτος κάδου 885 mm max.
- Βάθος κάδου 325/595 mm με προεκτάσεις • Βάρος 230 kg



- Κινητήρας 270cc • Ισχύς 9Hp • Στροφές 3600 rpm • Ταχύτητες 3 μπροστά & 1 όπισθεν • Ανατρεπόμενη καρότσα με υδραυλική ανύψωση
- Ωφέλιμο φορτίο 500 kg • Μέγιστη ικανότητα ανάβασης 20°
- Μήκος κάδου 1155 mm max. • Πλάτος κάδου 885 mm max.
- Βάθος κάδου 325/595 mm με προεκτάσεις • Βάρος 271,5 kg



- Κινητήρας 270cc • Ισχύς 9Hp • Στροφές 3600 rpm • Ταχύτητες 3 μπροστά & 1 όπισθεν • Ανατρεπόμενη καρότσα με υδραυλική ανύψωση
- Ωφέλιμο φορτίο 500 kg • Μέγιστη ικανότητα ανάβασης 20°
- Μήκος κάδου 950 mm • Πλάτος κάδου 680 mm
- Βάθος κάδου 465 mm με προεκτάσεις • Βάρος 271 kg

## Μηχανοκίνητα Καρότσια 4x4

Αναπροσαρμοσμένες τιμές μετά από τη μείωση του Φ.Π.Α. στο 13% από 01/11/2023

**eXpress** MACHINERY - TOOLS



- Κινητήρας 196cc • Ισχύς 6,5Hp • Στροφές 3600 rpm • Ταχύτητες 3 μπροστά & 1 όπισθεν • Ανατρεπόμενη καρότσα • Ωφέλιμο φορτίο 400 kg
- Κίνηση στους 4 τροχούς • Μέγιστη ικανότητα ανάβασης 20° • Διαστάσεις ελαστικού 4.00-8 • Διαστάσεις κάδου (ΜxΠ) 940x635 mm • Βάρος 145 kg



- Κινητήρας 196cc • Ισχύς 6,5Hp • Στροφές 3600 rpm • Ταχύτητες 3 μπροστά & 1 όπισθεν • Ανατρεπόμενη καρότσα • Ωφέλιμο φορτίο 500 kg
- Κίνηση στους 6 τροχούς • Μέγιστη ικανότητα ανάβασης 20° • Διαστάσεις ελαστικού 4.00-10 • Διαστάσεις κάδου (ΜxΠ) 1050x750 mm • Βάρος 180 kg

Στις αναγραφόμενες προτεινόμενες τιμές συμπεριλαμβάνεται Φ.Π.Α. Για το κόστος μεταφορικών, συναρμολόγησης ή εγκατάστασης (όταν απαιτείται) αλλά και για το χρόνο διαθεσιμότητας του προϊόντος στο χώρο του καταστήματος, επικοινωνείτε με το κατάστημα.



**FIRST ONE  
BASIC  
S1P**

**57€**

**FIRST RANGE - EVO FIRST ONE ADV BASIC S1P PU BI-D SRC**

- Παπούτσια ασφαλείας S1P με δέρμα σουέτ και mesh
- Εσωτερική αντιδιαρτηρική υφασμάτινη σόλα
- Προστασία δακτύλων από συνθετικό υλικό (composite)
- Αντιμαγνητικά, αντιολισθητικά (κατηγορίας SRC), ανθεκτικά στους υδρογονάνθρακες, αντιστατικά
- Διπλά κορδόνια διαφορετικού χρώματος
- Εξωτερική σόλα από PU διπλής πυκνότητας (BI-D)
- Νέος ανατομικός και ελαφρύς πάτος "MAX COMFORT" κυμαλωτής σχεδίασης για άνεση και αερισμό του πέλματος



| Κωδικός | Size |
|---------|------|
| 710968  | 40   |
| 710969  | 41   |
| 710970  | 42   |
| 710971  | 43   |
| 710972  | 44   |
| 710973  | 45   |
| 710974  | 46   |



**T-MAX  
S1P**

**79€**

**T-MAX S1P E.V.A. rubber SRC HRO**

- Προστασία δακτύλων από fiberglass, εσωτερική αντιδιαρτηρική υφασμάτινη σόλα
- Χωρίς μέταλλο
- Εξωτερική σόλα E.V.A + καουτσούκ, HRO (ανθεκτικό έως 300°C)
- Ανθεκτικό στους υδρογονάνθρακες
- Αντιστατικό, απορρόφηση κραδασμών και SRC
- Ελαφρύ, άνετο και εύκαμπτο
- Πλέξη-FLY: Avant-garde ύφασμα χαμηλών περιβαλλοντικών εκπομπών άνθρακα φιλικό, ελαφρύ, αναπνεύσιμο με μεγάλη διαπερατότητα αέρα, προσφέρει στήριξη και ελαστικότητα
- Η πλέξη Fly αποτελείται από ελαφριά αλλά ισχυρά νήματα, που έχουν πυκνή σταυρωτή ύφανση αποτελώντας ένα μονοκόμματο άνω μέρος, ασφαρίζοντας το πόδι στην πλατφόρμα του παπουτσιού
- Σόλα: γραμμή Doha



| ΜΕΓΕΘΟΣ | ΜΑΥΡΟ  | ΜΠΛΕ   |
|---------|--------|--------|
| 40      | 710977 | 710986 |
| 41      | 710978 | 710987 |
| 42      | 710979 | 710988 |
| 43      | 710980 | 710989 |
| 44      | 710981 | 710990 |
| 45      | 710982 | 710991 |
| 46      | 710983 | 710992 |

- > FLY-KNIT+TPU
- > E.V.A. rubber
- > HRO (300°C)



**SWORD  
S3**

**68€**

**FLYING SWORD S3 PU-PU ESD SRC**

- Ελαφριά παπούτσια ασφαλείας με νέο design με δέρμα σουέτ και mesh
- Υδροαπωθητικά (S3), αντιολισθητικά (κατηγορίας SRC)
- Αντιμαγνητικά, ανθεκτικά στους υδρογονάνθρακες, αντιστατικά (ESD)
- Διπλά κορδόνια διαφορετικού χρώματος
- Εσωτερική αντιδιαρτηρική υφασμάτινη σόλα για προστασία πέλματος
- Προστατευτικό δακτύλων από συνθετικό υλικό (composite)
- Προστασία πέλματος και σόλα PU διπλής πυκνότητας (PU-PU)
- Νέος ανατομικός και ελαφρύς πάτος "MAX COMFORT" κυμαλωτής σχεδίασης για άνεση και αερισμό του πέλματος



| Κωδικός | Size |
|---------|------|
| 710875  | 40   |
| 710876  | 41   |
| 710879  | 44   |
| 710880  | 45   |
| 710881  | 46   |



**ARROW  
S3**

**79€**

**FLYING ARROW LINE SRC S3 E.V.A. HRO**

- Ελαφριά παπούτσια ασφαλείας S3 με νέο design
- Αντιολισθητικά, αντιμαγνητικά, ανθεκτικά στους υδρογονάνθρακες και αντιστατικά
- Προστατευτικό δακτύλων από συνθετικό υλικό (composite)
- Εσωτερική αντιδιαρτηρική υφασμάτινη σόλα
- Προστασία πέλματος HRO (300°C)
- Ελαστική, E.V.A. σόλα



| ΜΕΓΕΘΟΣ | ΛΕΥΚΟ  |
|---------|--------|
| 40      | 710923 |
| 41      | 710924 |
| 42      | 710925 |
| 43      | 710926 |
| 44      | 710927 |
| 45      | 710928 |
| 46      | 710929 |

| ΜΕΓΕΘΟΣ | ΓΚΡΙ   |
|---------|--------|
| 41      | 710844 |



suede leather + mesh



suede leather + mesh

| ΜΕΓΕΘΟΣ | ΜΠΛΕ   |
|---------|--------|
| 43      | 710854 |
| 44      | 710855 |



**FIRST ONE  
TITAN**  
S3  
**87€**

**FIRST ONE ADV TITAN** S3 PU-PU SRC D-UMBRETEX

- Δερμάτινα παπούτσια ασφαλείας S3, (αδιανδροκοιμημένα, επενδεδυμένα εσωτερικά με μεμβράνη τεχνολογίας D-UMBRETEX • Εσωτερική αντιδιατρητική υφασμάτινη σόλα
- Προστασία δακτύλων από συνθετικό υλικό (composite) • Επιπλέον προστασία σε φτέρνα και δάκτυλα καθώς επίσης (εσωτερικά) και δικτυωτό ύφασμα στον αστράγαλο για μεγαλύτερη άνεση • Αντιμαγνητικά, αντιολισθητικά (κατηγορίας SRC), ανθεκτικά στους υδρογονάνθρακες, αντιστατικά • Διπλά κορδόνια διαφορετικού χρώματος • Εξωτερική σόλα από PU διπλής πυκνότητας (PU-PU) • Νέος ανατομικός και ελαφρύς πάτος "MAX COMFORT" κυμελωτής σχεδίασης για άνεση και αερισμό του πέλματος

| Κωδικός | Size |
|---------|------|
| 710959  | 40   |
| 710960  | 41   |
| 710961  | 42   |
| 710962  | 43   |
| 710963  | 44   |
| 710964  | 45   |
| 710965  | 46   |



**STORM**  
S3  
**93€**

**STORM**

- Suede δέρμα και mesh ή nubuck δέρμα S3 • Προστασία δακτύλων από fiberglass, εσωτερική αντιδιατρητική υφασμάτινη σόλα • Υδροαπωθητικό, αντιμαγνητικό, χωρίς μέταλλο, εξωτερική σόλα, • E.V.A + καουτσούκ, HRO (ανθεκτικό έως 300°C), ανθεκτικό στους υδρογονάνθρακες, αντιστατικό, απορρόφηση κραδασμών και SRC • Σπορ σχεδιασμός, ελαφρύ, πολύ άνετο και ευέλικτο • Σόλα: γραμμή Doha



| ΜΕΓΕΘΟΣ | ΜΠΛΕ   | ΓΚΡΙ   | ΜΑΥΡΟ  |
|---------|--------|--------|--------|
| 40      | 711002 | 711011 | 711020 |
| 41      | 711003 | 711012 | 711021 |
| 42      | 711004 | 711013 | 711022 |
| 43      | 711005 | 711014 | 711023 |
| 44      | 711006 | 711015 | 711024 |
| 45      | 711007 | 711016 | 711025 |
| 46      | 711008 | 711017 | 711026 |
| 47      | -      | -      | 711027 |
| 48      | -      | -      | 711028 |



**ARROW AIB**  
S3  
**99€**

**FLYING ARROW AIB LINE** SRC 02 E.V.A. HRO

- Δερμάτινα παπούτσια ασφαλείας S3, αδιάβροχα τεχνολογίας D-UMBRETEX: μεμβράνη με μικροπόρους που καθιστά το παπούτσι αδιάβροχο αλλά ταυτόχρονα αφήνει το πόδι να αναπνέει διατηρώντας το πάντα στεγνό • Άνετο, με ειδικό κυμελωτό αναπνευστικό πάτο MAX COMFORT για απορρόφηση κραδασμών
- Διπλή σόλα E.V.A. + HRO υψηλής αντοχής σε θερμοκρασία (μέχρι 300°C), ανθεκτική σε υδρογονάνθρακες, αντιολισθητική, αντιστατική
- Με νέο σχεδιασμό πέλματος "MAX GRIP"

| Κωδικός | Size |
|---------|------|
| 710947  | 40   |
| 710948  | 41   |
| 710949  | 42   |
| 710950  | 43   |
| 710951  | 44   |
| 710952  | 45   |
| 710953  | 46   |



WING  
SRC

63€

FLYING WING LINE OCCUPATIONAL SRC O2 HRO

- Ελαφριά, άνετα παπούτσια εργασίας, χωρίς ειδικά προστατευτικά εξαρτήματα
- Κατάλληλα για πολύωρη χρήση εξασφαλίζοντας ξεκούραστα πόδια
- Αντιολισθητικά, ανθεκτικά στους υδρογονάνθρακες και αντιστατικά
- Προστασία πέλματος HRO (300°C)
- Ανθεκτικό στο νερό



1 suede leather



4 full leather



2 suede leather



3 suede leather



5 full leather

| ΜΕΓΕΘΟΣ | 1.ΜΠΛΕ | 2.ΓΚΡΙ | 3.ΑΝΘΡΑΚΙ | 4.ΛΕΥΚΟ | 5.ΜΑΥΡΟ |
|---------|--------|--------|-----------|---------|---------|
| 39      | 710898 | 710890 | 710914    | 710906  | 710882  |
| 40      | 710899 | 710891 | 710915    | 710907  | 710883  |
| 41      | 710900 | 710892 | 710916    | 710908  | 710884  |
| 42      | 710901 | 710893 | 710917    | 710909  | 710885  |
| 43      | 710902 | 710894 | 710918    | 710910  | 710886  |
| 44      | 710903 | 710895 | 710919    | 710911  | 710887  |
| 45      | 710904 | 710896 | 710920    | 710912  | 710888  |
| 46      | 710905 | 710897 | 710921    | 710913  | 710889  |
| 47      | -      | 710956 | -         | -       | -       |
| 48      | -      | 710957 | -         | -       | -       |



WING  
D-UMBRETEX  
SRC

75€

FLYING WING LINE OCCUPATIONAL SRC O2 E.V.A. HRO

- Δερμάτινα παπούτσια, αδιάβροχα τεχνολογίας D-UMBRETEX: μεμβράνη με μικροπόρους που καθιστά το παπούτσι αδιάβροχο αλλά ταυτόχρονα αφήνει το πόδι να αναπνέει διατηρώντας το πάντα στεγνό
- Άνετο, με ειδικό κυψελωτό αναπνευστικό πάτο MAX COMFORT για απορρόφηση κραδασμών
- Διπλή σόλα E.V.A. + HRO υψηλής αντοχής σε θερμοκρασία (μέχρι 300°C), ανθεκτική σε υδρογονάνθρακες, αντιολισθητική, αντιστατικά
- Με νέο σχεδιασμό πέλματος "JARAMA MAX GRIP"



| Κωδικός | Size |
|---------|------|
| 710938  | 39   |
| 710939  | 40   |
| 710940  | 41   |
| 710941  | 42   |
| 710942  | 43   |
| 710943  | 44   |
| 710944  | 45   |
| 710946  | 46   |



ΑΝΑΤΟΜΙΚΟΙ ΠΑΤΟΙ ΑΝΚΟ ΤΕΧΝΟΛΟΓΙΑΣ GEL

Κατάλληλοι για όλα τα παπούτσια.

Με ενίσχυση στη φτέρνα για την καλύτερη απορρόφηση των κραδασμών και την πίεση που ασκείται στο πέλμα από την πολύωρη ορθοστάση ή περπάτημα.

Με οπές εξαερισμού για τον καλύτερο αερισμό του ποδιού. Νο. 42-47 (με οδηγούς για να τους κόψετε στο μέγεθός σας)



9€  
ΚΩΔΙΚΟΣ:  
710998

ΡΟΥΧΑ ΕΡΓΑΣΙΑΣ

- Ύφασμα 270g/m<sup>2</sup>
- 9 τσέπες

24€



| Κωδικός | Size |
|---------|------|
| 720100  | S    |
| 720101  | M    |
| 720102  | L    |
| 720103  | XL   |
| 720104  | 2XL  |
| 720105  | 3XL  |

- Ύφασμα 270g/m<sup>2</sup>
- 8 τσέπες

28€



| Κωδικός | Size |
|---------|------|
| 720112  | S    |
| 720113  | M    |
| 720114  | L    |
| 720115  | XL   |
| 720116  | 2XL  |

- Ύφασμα 270g/m<sup>2</sup>
- 11 τσέπες

36€



| Κωδικός | Size |
|---------|------|
| 720118  | S    |
| 720119  | M    |
| 720120  | L    |
| 720121  | XL   |
| 720122  | 2XL  |
| 720123  | 3XL  |

UNIMAC



22€

01 FO SRC



- Μποτάκια εργασίας χωρίς προστασία, από δέρμα Buffalo
- Αντιολισθητική (SRC) σόλα PU-PU



| Κωδικός | Size |
|---------|------|
| 710249  | 39   |
| 710250  | 40   |
| 710251  | 41   |
| 710252  | 42   |
| 710253  | 43   |

| Κωδικός | Size |
|---------|------|
| 710254  | 44   |
| 710255  | 45   |
| 710256  | 46   |
| 710257  | 47   |

## ΠΑΠΟΥΤΣΙΑ ΕΡΓΑΣΙΑΣ ΜΕ ΠΡΟΣΤΑΣΙΑ

(πιστοποίηση CE βάσει προτύπου EN ISO 20345:2011 &amp; EN ISO 20347:2012)

22€

S3 SRC



CE EN ISO 20345:2011



\* Αναμένονται από 30/09/2023

- Υδροαπωθητικά (S3) παπούτσια ασφαλείας από δέρμα Buffalo
- Χαλύβδινο προστατευτικό δακτύλων
- Προστασία πέλματος με ενδιάμεση αντιδιατρητική χαλύβδινη σόλα
- Αντιολισθητική σόλα (SRC) πολουρεθάνης διπλής πυκνότητας (PU-PU)

| Κωδικός | Size |
|---------|------|
| 710209  | 40   |
| 710210  | 41   |
| 710211  | 42   |
| 710212  | 43   |
| 710213  | 44   |
| 710214  | 45   |
| 710215  | 46   |



35€

S1P SRA



CE EN ISO 20345:2011

- Παπούτσια ασφαλείας S1P από δέρμα σουέτ χρώματος γκρι
- Χαλύβδινο προστατευτικό δακτύλων
- Προστασία πέλματος με ενδιάμεση αντιδιατρητική χαλύβδινη σόλα
- Αντιολισθητική σόλα (SRA) πολουρεθάνης διπλής πυκνότητας (PU-PU)

| Κωδικός | Size |
|---------|------|
| 710217  | 40   |
| 710218  | 41   |
| 710219  | 42   |
| 710220  | 43   |
| 710221  | 44   |
| 710222  | 45   |



38€

S1P SRC



CE EN ISO 20345:2011

- Παπούτσια ασφαλείας S1P από δέρμα σουέτ χρώματος γκρι/πράσινο
- Χαλύβδινο προστατευτικό δακτύλων
- Προστασία πέλματος με ενδιάμεση αντιδιατρητική χαλύβδινη σόλα
- Αντιολισθητική σόλα (SRC) πολουρεθάνης διπλής πυκνότητας (PU-PU)

| Κωδικός | Size |
|---------|------|
| 710225  | 40   |
| 710229  | 44   |
| 710230  | 45   |



23€

S3 SRC

\* Αναμένονται από 30/09/2023



CE EN ISO 20345:2011

- Υδροαπωθητικά (S3) μποτάκια ασφαλείας από δέρμα Buffalo
- Χαλύβδινο προστατευτικό δακτύλων
- Προστασία πέλματος με ενδιάμεση αντιδιατρητική χαλύβδινη σόλα
- Αντιολισθητική σόλα (SRC) πολουρεθάνης διπλής πυκνότητας (PU-PU)

| Κωδικός | Size |
|---------|------|
| 710201  | 40   |
| 710202  | 41   |
| 710203  | 42   |
| 710204  | 43   |
| 710205  | 44   |
| 710206  | 45   |
| 710207  | 46   |



37€

S1P SRA

NEO



CE EN ISO 20345:2011

- Παπούτσια ασφαλείας S1P από δέρμα σουέτ χρώματος γκρι
- Χαλύβδινο προστατευτικό δακτύλων
- Προστασία πέλματος με ενδιάμεση αντιδιατρητική χαλύβδινη σόλα
- Αντιολισθητική σόλα (SRA) πολουρεθάνης διπλής πυκνότητας (PU-PU)

| Κωδικός | Size |
|---------|------|
| 710259  | 40   |
| 710260  | 41   |
| 710261  | 42   |
| 710262  | 43   |
| 710263  | 44   |
| 710264  | 45   |
| 710265  | 46   |



39€

S1P SRC



CE EN ISO 20345:2011

- Μποτάκια ασφαλείας S1P από δέρμα σουέτ χρώματος γκρι/πράσινο
- Χαλύβδινο προστατευτικό δακτύλων
- Προστασία πέλματος με ενδιάμεση αντιδιατρητική χαλύβδινη σόλα
- Αντιολισθητική σόλα (SRC) πολουρεθάνης διπλής πυκνότητας (PU-PU)

| Κωδικός | Size |
|---------|------|
| 710233  | 40   |
| 710234  | 41   |
| 710236  | 43   |
| 710237  | 44   |
| 710238  | 45   |
| 710239  | 46   |

## ΑΔΙΑΒΡΟΧΑ



19€



CE CAT 1

είδος 132/NYBLU (μπλε)

είδος 132/NYLON (πράσινο)

| ΚΩΔΙΚ. | ΜΕΓΕΘΟΣ |
|--------|---------|
| 724021 | XL      |
| 724022 | 2XL     |

| ΚΩΔΙΚ. | ΜΕΓΕΘΟΣ |
|--------|---------|
| 724001 | XL      |
| 724002 | 2XL     |

## ΓΑΛΟΤΣΕΣ

- Γαλότσες ύψους 38cm από P.V.C. με αντιολισθητική σόλα από P.V.C.
- Ιταλικής κατασκευής

9€



| Size | Μαύρο  |
|------|--------|
| 39   | 710435 |
| 40   | 710436 |
| 41   | 710437 |
| 42   | 710438 |
| 43   | 710439 |
| 44   | 710440 |
| 45   | 710441 |
| 46   | 710442 |
| 47   | 710443 |

- Γαλότσες ύψους 28cm από P.V.C. με αντιολισθητική σόλα από P.V.C.
- Ιταλικής κατασκευής

9,50€



| Size | Μαύρο  |
|------|--------|
| 39   | 710445 |
| 40   | 710446 |
| 41   | 710447 |
| 42   | 710448 |
| 43   | 710449 |
| 44   | 710450 |
| 45   | 710451 |
| 46   | 710452 |
| 47   | 710453 |



Heavy Duty



ΣΚΑΛΕΣ ΑΛΟΥΜΙΝΙΟΥ

EU Standard  
EN131

150 KGS  
Maximum load

Αναμένεται από  
10/10/2023

| ΚΩΔ.   | ΣΚΑΛΙΑ | A    | B    | C    | D   | kg   | ΤΙΜΗ |
|--------|--------|------|------|------|-----|------|------|
| 631070 | SA 2+1 | 1220 | 630  | 610  | 380 | 2,8  | 38€  |
| 631071 | SA 3+1 | 1430 | 840  | 720  | 400 | 3,15 | 47€  |
| 631072 | SA 4+1 | 1650 | 1045 | 820  | 420 | 3,58 | 55€  |
| 631073 | SA 5+1 | 1880 | 1270 | 970  | 440 | 4,29 | 61€  |
| 631074 | SA 6+1 | 2110 | 1490 | 1140 | 460 | 5,06 | 73€  |
| 631075 | SA 7+1 | 2330 | 1695 | 1280 | 480 | 5,46 | 81€  |

Σειρά PROFESSIONAL

Heavy Duty, για Επαγγελματίες

NEO

| ΚΩΔ.   | ΣΚΑΛΙΑ | A    | B    | C    | D   | kg   | ΤΙΜΗ |
|--------|--------|------|------|------|-----|------|------|
| 631086 | 3+1    | 1510 | 900  | 882  | 518 | 7,1  | 120€ |
| 631087 | 4+1    | 1745 | 1135 | 1039 | 545 | 8,1  | 148€ |
| 631088 | 5+1    | 1980 | 1370 | 1197 | 570 | 9,3  | 165€ |
| 631089 | 6+1    | 2215 | 1605 | 1355 | 597 | 10,4 | 179€ |
| 631090 | 7+1    | 2450 | 1840 | 1513 | 625 | 11,6 | 199€ |



ΣΚΑΛΕΣ

ΔΙΠΛΕΣ ΕΠΕΚΤΕΙΝΟΜΕΝΕΣ

EU Standard  
EN131

150 KGS  
Maximum load



Με βάση - πέλιμα με αντιολισθητικά πατάκια για μεγαλύτερη ευστάθεια

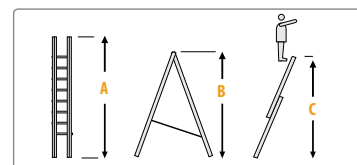

ΒΑΡΕΩΣ ΤΥΠΟΥ

| ΚΩΔ.   | ΣΚΑΛΙΑ    | A    | B    | C    | kg   | ΤΙΜΗ |
|--------|-----------|------|------|------|------|------|
| 631110 | 14 (2x7)  | 2015 | 2000 | 3160 | 7,2  | 115€ |
| 631111 | 18 (2x9)  | 2615 | 2550 | 4280 | 8,7  | 135€ |
| 631112 | 22 (2x11) | 3175 | 3100 | 5400 | 10,4 | 168€ |
| 631175 | 24 (2x12) | 3380 | 3230 | 5280 | 12,2 | 185€ |
| 631176 | 26 (2x13) | 3470 | 3660 | 5810 | 13,3 | 199€ |
| 631113 | 28 (2x14) | 4015 | 3915 | 7110 | 12,8 | 220€ |

| ΚΩΔ.   | ΣΚΑΛΙΑ    | A    | B    | C    | kg   | ΤΙΜΗ |
|--------|-----------|------|------|------|------|------|
| 631182 | 14 (2x7)  | 2030 | 1950 | 2960 | 9,4  | 149€ |
| 631183 | 18 (2x9)  | 2590 | 2480 | 4010 | 12,5 | 186€ |
| 631184 | 22 (2x11) | 3150 | 3000 | 5060 | 15,4 | 220€ |
| 631185 | 24 (2x12) | 3430 | 3270 | 5330 | 15,8 | 275€ |
| -      | 26 (2x13) | -    | -    | -    | -    | -    |
| 631186 | 28 (2x14) | 3990 | 3870 | 6380 | 18,6 | 320€ |

## ΣΚΑΛΕΣ ΤΡΙΠΛΕΣ ΕΠΕΚΤΙΝΟΜΕΝΕΣ

**BÜLLE**  
MACHINERY - TOOLS

EU Standard  
**EN131**

150 KGS  
Maximum load

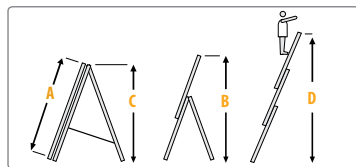

| ΚΩΔ.   | ΣΚΑΛΙΑ    | A    | B    | C    | D    | kg   | ΤΙΜΗ |
|--------|-----------|------|------|------|------|------|------|
| 631177 | 21 (3x7)  | 1990 | 2940 | 1950 | 4240 | 9,0  | 172€ |
| 631120 | 24 (3x8)  | 2300 | 3440 | 2070 | 4800 | 12,1 | 190€ |
| 631121 | 27 (3x9)  | 2580 | 3950 | 2340 | 5650 | 13,3 | 209€ |
| 631125 | 30 (3x10) | 2860 | 4600 | 2610 | 6500 | 14,5 | 225€ |
| 631123 | 33 (3x11) | 3140 | 5150 | 2880 | 7400 | 15,7 | 260€ |
| 631124 | 36 (3x12) | 3420 | 5800 | 3150 | 8250 | 16,9 | 295€ |

### ΒΑΡΕΩΣ ΤΥΠΟΥ

| ΚΩΔ.   | ΣΚΑΛΙΑ    | A    | B    | C    | D    | kg   | ΤΙΜΗ |
|--------|-----------|------|------|------|------|------|------|
| 631187 | 21 (3x7)  | 2040 | 2990 | 1950 | 4030 | 13,0 | 215€ |
| 631190 | 36 (3x12) | 3430 | 5350 | 3270 | 7430 | 28,3 | 380€ |

Με βάση - πέδιλα με αντιολισθητικά πατάκια για μεγαλύτερη ευστάθεια

## ΣΚΑΛΕΣ ΠΟΛΥΜΟΡΦΙΚΕΣ

**BÜLLE**  
MACHINERY - TOOLS



Εικονίζεται ο κωδ.: 631140

| ΚΩΔ.   | ΣΚΑΛΙΑ   | A    | B    | C    | kg   | ΤΙΜΗ |
|--------|----------|------|------|------|------|------|
| 631140 | 12 (4x3) | 970  | 1850 | 3680 | 10,5 | 119€ |
| 631142 | 16 (4x4) | 1200 | 2230 | 4680 | 14,1 | 169€ |

### ΟΡΓΑΝΟΛΟΓΙΑ

ΣΕΤ ΠΛΑΤΦΟΡΜΕΣ ΣΚΑΛΑΣ ΠΟΛΛΑΠΛΗΣ ΧΡΗΣΗΣ

ΚΩΔΙΚΟΣ: 631143 ΤΙΜΗ: 28€ ΓΙΑ ΚΩΔ.: 631140

ΚΩΔΙΚΟΣ: 631144 ΤΙΜΗ: 36€ ΓΙΑ ΚΩΔ.: 631142

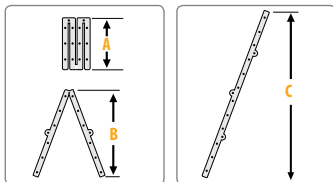

**NEO**

## Σειρά PROFESSIONAL

Heavy Duty, για Επαγγελματίες

Αναμένονται από 10/10/2023

| ΚΩΔ.   | ΣΚΑΛΙΑ   | A | B    | C    | kg   | ΤΙΜΗ |
|--------|----------|---|------|------|------|------|
| 631146 | 12 (4x3) | - | 1340 | 2720 | 9,5  | 143€ |
| 631147 | 16 (4x4) | - | 1825 | 3730 | 11,7 | 169€ |

Εικονίζεται ο κωδ.: 631146



## ΠΤΥΣΣΟΜΕΝΕΣ ΤΗΛΕΣΚΟΠΙΚΕΣ

**BÜLLE**  
MACHINERY - TOOLS

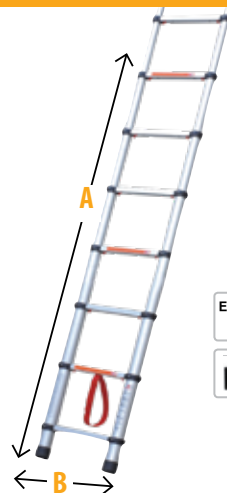

EU Standard  
**EN131**

150 KGS  
Maximum load

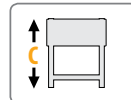

Αναμένονται από 20/10/2023

| ΚΩΔ.    | ΣΚΑΛΙΑ | A    | B   | C   | kg   | ΤΙΜΗ |
|---------|--------|------|-----|-----|------|------|
| 631150* | 9      | 2650 | 460 | 740 | 7,2  | 125€ |
| 631151  | 11     | 3230 | 460 | 800 | 9,3  | 160€ |
| 631152* | 13     | 3810 | 460 | 850 | 10,6 | 185€ |

## ΤΗΛΕΣΚΟΠΙΚΗ ΑΡΘΡΩΤΗ

**BÜLLE**  
MACHINERY - TOOLS

249€

ΚΩΔΙΚΟΣ: 631165

EU Standard  
**EN131**

150 KGS  
Maximum load

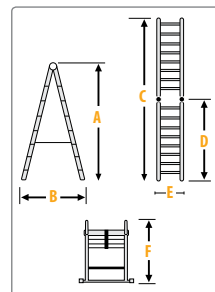

| ΣΚΑΛΙΑ | A    | B    | C    | D    | E   | F   | kg   |
|--------|------|------|------|------|-----|-----|------|
| 12     | 1800 | 1100 | 3680 | 1830 | 440 | 860 | 13,5 |

## ΣΚΑΛΩΣΙΕΣ ΑΛΟΥΜΙΝΙΟΥ

**BÜLLE**  
MACHINERY - TOOLS

228€ ΚΩΔΙΚΟΣ: 631170

ΜΙΝΙ ΣΚΑΛΩΣΙΑ / ΣΚΑΛΑ ΑΛΟΥΜΙΝΙΟΥ 2x6

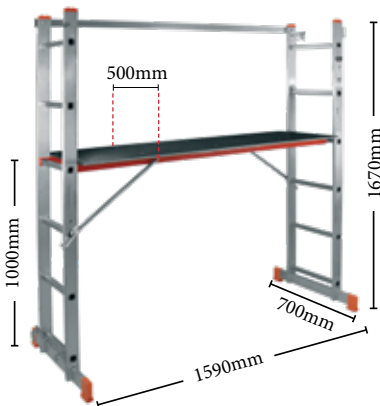

2106mm

730€ ΚΩΔΙΚΟΣ: 631169

ΦΟΡΗΤΗ ΜΙΝΙ ΣΚΑΛΩΣΙΑ / ΔΙΠΛΗ ΣΚΑΛΑ ΑΛΟΥΜΙΝΙΟΥ 2x12 ΣΚΑΛΙΑ



Αναμένεται από 10/10/2023

Στις αναγραφόμενες προτεινόμενες τιμές συμπεριλαμβάνεται Φ.Π.Α. Για το κόστος μεταφορικών, συναρμολόγησης ή εγκατάστασης (όταν απαιτείται) αλλά και για το χρόνο διαθεσιμότητας του προϊόντος στο χώρο του καταστήματος, επικοινωνείτε με το κατάστημα.

## ΓΑΛΒΑΝΙΖΕ ΡΑΦΙΕΡΕΣ

Σημείωση: Στις ραφιέρες το φορτίο πρέπει να είναι ισομερώς κατανεμημένο στην επιφάνεια του κάθε ραφιού.

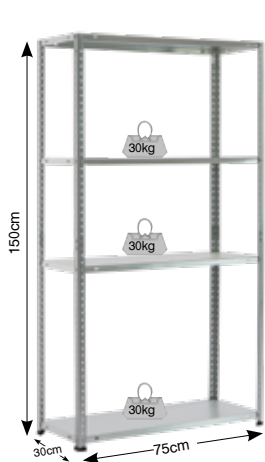

**22€**

ΚΩΔΙΚΟΣ:  
610413

75x30x150cm  
Με 4 ράφια βιδωτά  
μαx. φορτίο 30kg/ράφι  
Διαστ. συσκ.: 76x30,5x2,5cm  
Μικτό Βάρος: 4,9kg

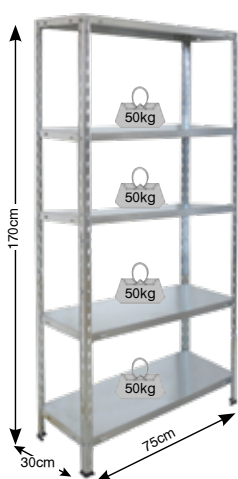

**29€**

ΚΩΔΙΚΟΣ:  
610414

75x30x170cm  
Με 5 ράφια βιδωτά  
μαx. φορτίο 50kg/ράφι  
Διαστ. συσκ.: 85x32x4cm  
Μικτό Βάρος: 7,1kg

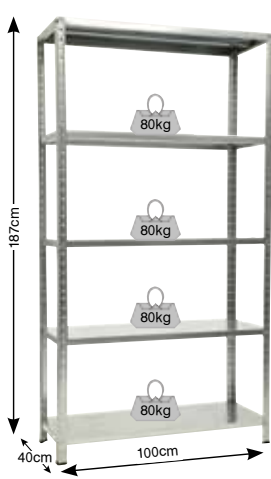

**63€**

ΚΩΔΙΚΟΣ:  
610402

100x40x187cm  
Με 5 ράφια βιδωτά  
μαx. φορτίο 80kg/ράφι  
Διαστ. συσκ.: 100x40x15cm  
Μικτό Βάρος: 14,5kg

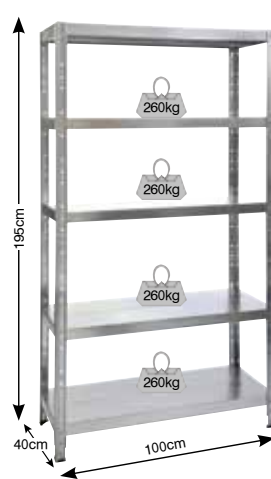

**85€**

ΚΩΔΙΚΟΣ:  
610401

100x40x195cm  
Με 5 ράφια κουμπωτά  
μαx. φορτίο 260kg/ράφι  
Διαστ. συσκ.: 102x27x21.5cm  
Μικτό Βάρος: 17,8kg

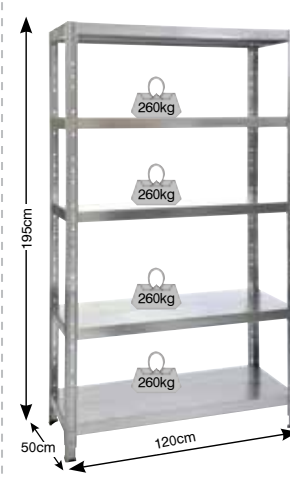

**105€**

ΚΩΔΙΚΟΣ:  
610403

120x50x195cm  
Με 5 ράφια κουμπωτά  
μαx. φορτίο 260kg/ράφι  
Διαστ. συσκ.: 122x27x21.5cm  
Μικτό Βάρος: 23,1kg

## ΓΑΛΒΑΝΙΖΕ ΡΑΦΙΕΡΕΣ ΜΕ ΞΥΛΙΝΟ ΡΑΦΙ (MDF)

**BÜLLE**

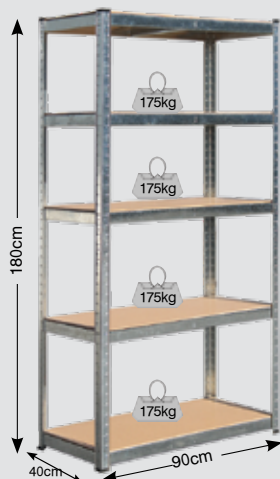

**37€**

ΚΩΔΙΚΟΣ:  
610410

90x40x180cm  
Με 5 ράφια MDF κουμπωτά  
μαx. φορτίο 175kg/ράφι  
Διαστ. συσκ.: 91,5x40,5x6cm  
Μικτό Βάρος: 13,3kg

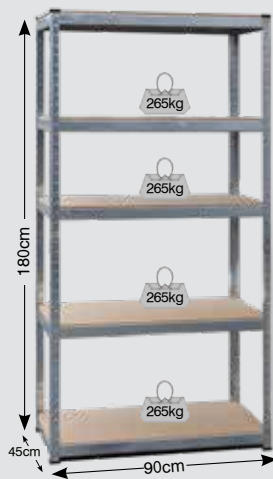

**65€**

ΚΩΔΙΚΟΣ:  
610411

90x45x180cm  
Με 5 ράφια MDF κουμπωτά  
μαx. φορτίο 265kg/ράφι  
Διαστ. συσκ.: 91,5x45,5x7cm  
Μικτό Βάρος: 22,8kg

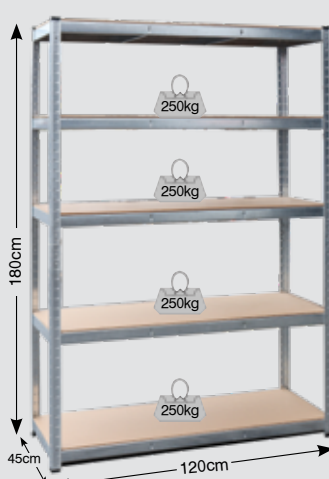

**90€**

ΚΩΔΙΚΟΣ:  
610412

120x45x180cm  
Με 5 ράφια MDF κουμπωτά  
μαx. φορτίο 250kg/ράφι  
Διαστ. συσκ.: 121x45,5x7,5cm  
Μικτό Βάρος: 28,8kg

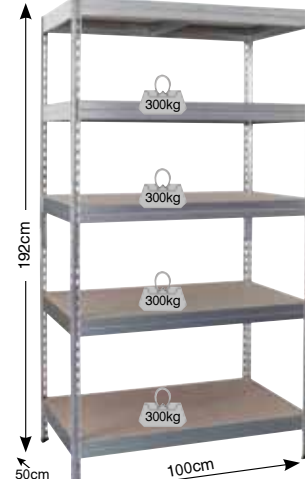

**109€**

ΚΩΔΙΚΟΣ:  
610415

100x50x192cm  
Με 5 ράφια Νοβοπάν βιδωτά  
μαx. φορτίο 300kg/ράφι  
Διαστ. συσκ.: 100x50x6cm  
Μικτό Βάρος: 21,4kg

## ΜΠΑΟΥΛΑ ΠΛΑΣΤΙΚΑ

**65€**

ΚΩΔ.: 610030  
CB2/H

(Π)96x(B)53x(Υ)57 cm

Χρώμα  
(RAL 1013)



**89€**

ΚΩΔ.: 610031  
CB3/H

(Π)138x(B)53x(Υ)57 cm

Χρώμα  
(RAL 1013)

## ΚΑΡΟΤΣΙ ΚΗΠΟΥ 45Lt SMART

Made in Italy



**28€**

ΚΩΔΙΚΟΣ:  
631457

45  
Lt

60  
kg



## ΝΤΟΥΛΑΠΕΣ ΠΛΑΣΤΙΚΕΣ ΣΕΙΡΑ EASY



**89€**

ΚΩΔ.: 610008  
E71TP

(με ράφια)  
Διαστάσεις:  
(ΠxΒxΥ)  
68x37x163cm

Χρώμα  
(RAL 7012)



**89€**

ΚΩΔ.: 610009  
E71PS

(με ράφια και  
χώρο για σκούπα)  
Διαστάσεις:  
(ΠxΒxΥ)  
68x37x163cm

Χρώμα  
(RAL 7012)



**135€**

Κωδ.: 610019  
E101

(με ράφια και  
ξεχωριστό χώρο  
για σκούπα)  
Με τρεις πόρτες  
Διαστάσεις: (ΠxΒxΥ)  
102x37x163cm

Χρώμα  
(RAL 7012)

## ΝΤΟΥΛΑΠΕΣ ΠΛΑΣΤΙΚΕΣ ΣΕΙΡΑ SPAZIO



**65€**

ΚΩΔ.: 610001  
S70/B

(Π)70x(B)39x(Υ)85cm

Χρώμα  
(RAL 1013)



**115€**

ΚΩΔ.: 610002  
S70/TP

(με ράφια)  
Διαστάσεις:  
(ΠxΒxΥ)  
70x39x165cm

Χρώμα  
(RAL 1013)



**115€**

ΚΩΔ.: 610003  
S70/PS

(με ράφια και  
χώρο για σκούπα)  
Διαστάσεις:  
(ΠxΒxΥ)  
70x39x165cm

Χρώμα  
(RAL 1013)

## ΝΤΟΥΛΑΠΕΣ ΠΛΑΣΤΙΚΕΣ ΣΕΙΡΑ CONCERT



**95€**

ΚΩΔ.: 610011  
C100/092

Διαστάσεις:  
(Π)100x(B)39x(Υ)85cm

Χρώμα  
(RAL 7038)



**169€**

ΚΩΔ.: 610015  
C100/172

(με ράφια)  
Διαστάσεις:  
(ΠxΒxΥ)  
100x39x172cm

Χρώμα  
(RAL 7038)



**169€**

ΚΩΔ.: 610016  
C100/172PS

(με ράφια και  
χώρο για σκούπα)  
Διαστάσεις:  
(ΠxΒxΥ)  
100x39x172cm

Χρώμα  
(RAL 7038)

Στις αναγραφόμενες προτεινόμενες τιμές συμπεριλαμβάνεται Φ.Π.Α. Για το κόστος μεταφορικών, συναρμολόγησης ή εγκατάστασης (όταν απαιτείται) αλλά και για το χρόνο διαθεσιμότητας του προϊόντος στο χώρο του καταστήματος, επικοινωνείτε με το κατάστημα.

## ΣΕΙΡΑ BASIC

**BBQ Basic**  
**6kW**
**165€** ΚΩΔΙΚΟΣ:  
661311

Με 2 καυστήρες

- > Με 2 καυστήρες από ανοξείδωτο χάλυβα (inox) **3kW** ο καθένας > Συνολική ισχύς **6kW** > Αυτόματη πιεζοηλεκτρική ανάφλεξη > Σχάρα από μαντέμι (εμαγιέ για εύκολο καθάρισμα) > Σχάρα ζεστάματος > Επισμαλτωμένοι διαχύτες > Θερμόμετρο inox > Καπάκι με ανοξείδωτη χειρολαβή και ανοξείδωτη μετώπη > Πλαϊνά ράφια εργασίας > Ρόδες μεταφοράς > Εύκολο καθάρισμα με αφαιρούμενο συρτάρι αποστράγγισης λίπους

- Κύρια επιφάνεια ψησίματος: 480 x 420 mm
- Διαστ. συσκευής (ΜxΠxΥ): 1101,8 x 609,5 x 1021,5 mm
- Διαστάσεις συσκευασίας: 620 x 580 x 430 mm
- Βάρος (Κ/Μ): 19,5 / 21 kg

## ΠΡΟΑΙΡΕΤΙΚΑ

|                  |                        |
|------------------|------------------------|
| Ρυθμιστής αερίου | ΚΩΔ.: 661062 ΤΙΜΗ: 12€ |
| Κάλυμμα BBQ      | ΚΩΔ.: 661391 ΤΙΜΗ: 39€ |

**BBQ Basic**  
**9kW**
**190€** ΚΩΔΙΚΟΣ:  
661312

Με 3 καυστήρες

- > Με 3 καυστήρες από ανοξείδωτο χάλυβα (inox) **3kW** ο καθένας > Συνολική ισχύς **9kW** > Αυτόματη πιεζοηλεκτρική ανάφλεξη > Σχάρα από μαντέμι (εμαγιέ για εύκολο καθάρισμα) > Σχάρα ζεστάματος > Επισμαλτωμένοι διαχύτες > Θερμόμετρο inox > Καπάκι με ανοξείδωτη χειρολαβή και ανοξείδωτη μετώπη > Πλαϊνά ράφια εργασίας > Ρόδες μεταφοράς > Εύκολο καθάρισμα με αφαιρούμενο συρτάρι αποστράγγισης λίπους

- Κύρια επιφάνεια ψησίματος: 600 x 420 mm
- Διαστ. συσκευής (ΜxΠxΥ): 1221,8 x 609,5 x 1021,5 mm
- Διαστάσεις συσκευασίας: 690 x 580 x 430 mm
- Βάρος (Κ/Μ): 23 / 25 kg

## ΠΡΟΑΙΡΕΤΙΚΑ

|                  |                        |
|------------------|------------------------|
| Ρυθμιστής αερίου | ΚΩΔ.: 661062 ΤΙΜΗ: 12€ |
| Κάλυμμα BBQ      | ΚΩΔ.: 661392 ΤΙΜΗ: 42€ |

**BBQ Basic**  
**12kW**
**250€** ΚΩΔΙΚΟΣ:  
661313

Με 4 καυστήρες

- > Με 4 καυστήρες από ανοξείδωτο χάλυβα (inox) **3kW** ο καθένας > Συνολική ισχύς **12kW** > Αυτόματη πιεζοηλεκτρική ανάφλεξη > Σχάρα από μαντέμι (εμαγιέ για εύκολο καθάρισμα) > Σχάρα ζεστάματος > Επισμαλτωμένοι διαχύτες > Θερμόμετρο inox > Καπάκι με ανοξείδωτη χειρολαβή και ανοξείδωτη μετώπη > Πλαϊνά ράφια εργασίας > Ρόδες μεταφοράς > Εύκολο καθάρισμα με αφαιρούμενο συρτάρι αποστράγγισης λίπους

- Κύρια επιφάνεια ψησίματος: 700 x 420 mm
- Διαστ. συσκευής (ΜxΠxΥ): 1326,8 x 609,5 x 1021,5 mm
- Διαστάσεις συσκευασίας: 795 x 580 x 430 mm
- Βάρος (Κ/Μ): 24,5 / 26,6 kg

## ΠΡΟΑΙΡΕΤΙΚΑ

|                  |                        |
|------------------|------------------------|
| Ρυθμιστής αερίου | ΚΩΔ.: 661062 ΤΙΜΗ: 12€ |
| Κάλυμμα BBQ      | ΚΩΔ.: 661393 ΤΙΜΗ: 45€ |

## ΣΕΙΡΑ TREND

Με 3 καυστήρες  
+ 1 πλαιϊνή εστία
**290€** ΚΩΔΙΚΟΣ:  
661314

**3+1**  
**BBQ Trend**  
**11,5kW**

- > Με 3 καυστήρες από ανοξείδωτο χάλυβα (inox) **3kW** ο καθένας και 1 πλαιϊνή εστία **2,5kW** > Συνολική ισχύς **11,5kW** > Καπάκι διπλού τοιχώματος > Αυτόματη πιεζοηλεκτρική ανάφλεξη > Σχάρα από μαντέμι (εμαγιέ για εύκολο καθάρισμα) > Σχάρα ζεστάματος > Επισμαλτωμένοι διαχύτες > Θερμόμετρο inox > Πλαϊνά ράφια εργασίας > Ρόδες μεταφοράς > Εύκολο καθάρισμα με αφαιρούμενο συρτάρι αποστράγγισης λίπους > Διαθέτει θέση για σουβλά

- Κύρια επιφάνεια ψησίματος: 600 x 420 mm
- Διαστ. συσκευής (ΜxΠxΥ): 1220 x 550 x 1100 mm
- Διαστάσεις συσκευασίας: 690 x 580 x 525 mm
- Βάρος (Κ/Μ): 26 / 29 kg

## ΠΡΟΑΙΡΕΤΙΚΑ

|                           |                        |
|---------------------------|------------------------|
| Σετ Ρυθμιστής Αερίου      | ΚΩΔ.: 661062 ΤΙΜΗ: 12€ |
| Κάλυμμα BBQ               | ΚΩΔ.: 661392 ΤΙΜΗ: 42€ |
| Εξάρτημα Σουβλας με Μοτέρ | ΚΩΔ.: 661388 ΤΙΜΗ: 87€ |

Με 4 καυστήρες  
+ 1 πλαιϊνή εστία
**340€** ΚΩΔΙΚΟΣ:  
661315

**4+1**  
**BBQ Trend**  
**14,5kW**

- > Με 4 καυστήρες από ανοξείδωτο χάλυβα (inox) **3kW** ο καθένας και 1 πλαιϊνή εστία **2,5kW** > Συνολική ισχύς **14,5kW** > Καπάκι διπλού τοιχώματος > Αυτόματη πιεζοηλεκτρική ανάφλεξη > Σχάρα από μαντέμι (εμαγιέ για εύκολο καθάρισμα) > Σχάρα ζεστάματος > Επισμαλτωμένοι διαχύτες > Θερμόμετρο inox > Πλαϊνά ράφια εργασίας > Ρόδες μεταφοράς > Εύκολο καθάρισμα με αφαιρούμενο συρτάρι αποστράγγισης λίπους > Διαθέτει θέση για σουβλά

- Κύρια επιφάνεια ψησίματος: 700 x 420 mm
- Διαστ. συσκευής (ΜxΠxΥ): 1330 x 550 x 1100 mm
- Διαστάσεις συσκευασίας: 795 x 580 x 525 mm
- Βάρος (Κ/Μ): 30,6 / 33,7 kg

## ΠΡΟΑΙΡΕΤΙΚΑ

|                           |                        |
|---------------------------|------------------------|
| Σετ Ρυθμιστής Αερίου      | ΚΩΔ.: 661062 ΤΙΜΗ: 12€ |
| Κάλυμμα BBQ               | ΚΩΔ.: 661393 ΤΙΜΗ: 45€ |
| Εξάρτημα Σουβλας με Μοτέρ | ΚΩΔ.: 661388 ΤΙΜΗ: 87€ |

## ΣΕΙΡΑ PREMIUM



4+1  
BBQ Premium  
14,5kW

Με 4 καυστήρες  
+ 1 πλαιινή εστία

390€ ΚΩΔΙΚΟΣ:  
661316

› Με 4 καυστήρες από ανοξείδωτο χάλυβα (inox) **3kW** ο καθένας και 1 πλαιινή εστία **2,5kW** › Συνολική ισχύς **14,5kW** › Καπάκι διπλού τοιχώματος › Καπάκι με ανοξείδωτη χειρολαβή και ανοξείδωτη μετόπη  
› Αυτόματη πιεζοηλεκτρική ανάφλεξη › Σχάρα από μαντέμι (εμαγιέ για εύκολο καθάρισμα) › Σχάρα ζεστάματος › Επισμαλτωμένοι διαχύτες  
› Θερμόμετρο inox › Πλαιϊνά ράφια εργασίας › Συλλέκτη για τα λίπη  
› Ρόδες μεταφοράς › Χώρο αποθήκευσης › Εύκολο καθάρισμα με αφαιρούμενο συρτάρι αποστράγγισης λίπους › Διαθέτει θέση για σουβλά

- Κύρια επιφάνεια ψησίματος: 700 x 420 mm
- Διαστ. συσκευής (ΜxΠxΥ): 1325 x 558 x 1130 mm
- Διαστάσεις συσκευασίας: 770 x 555 x 530 mm
- Βάρος (Κ/Μ): 35,9 / 39,5 kg

## ΠΡΟΑΙΡΕΤΙΚΑ

|                           |                        |
|---------------------------|------------------------|
| Σετ Ρυθμιστής Αερίου      | ΚΩΔ.: 661062 ΤΙΜΗ: 12€ |
| Κάλυμμα BBQ               | ΚΩΔ.: 661393 ΤΙΜΗ: 45€ |
| Εξάρτημα Σούβλας με Μοτέρ | ΚΩΔ.: 661388 ΤΙΜΗ: 87€ |



INOX  
4+1  
BBQ Premium  
14,5kW

Με 4 καυστήρες  
+ 1 πλαιινή εστία

420€ ΚΩΔΙΚΟΣ:  
661317

› Με 4 καυστήρες από ανοξείδωτο χάλυβα (inox) **3kW** ο καθένας και 1 πλαιινή εστία **2,5kW** › Συνολική ισχύς **14,5kW** › Ανοξείδωτο καπάκι διπλού τοιχώματος › Ανοξείδωτη χειρολαβή, ανοξείδωτη μετόπη και ανοξείδωτα πορτάκια  
› Αυτόματη πιεζοηλεκτρική ανάφλεξη › Σχάρα από μαντέμι (εμαγιέ για εύκολο καθάρισμα) › Σχάρα ζεστάματος  
› Επισμαλτωμένοι διαχύτες › Θερμόμετρο › Πλαιϊνά ράφια εργασίας  
› Συλλέκτη για τα λίπη › Ρόδες μεταφοράς › Εύκολο καθάρισμα με αφαιρούμενο συρτάρι αποστράγγισης λίπους › Διαθέτει θέση για σουβλά

- Κύρια επιφάνεια ψησίματος: 700 x 420 mm
- Διαστ. συσκευής (ΜxΠxΥ): 1348 x 563,2 x 1135,8 mm
- Διαστάσεις συσκευασίας: 770 x 570 x 530 mm
- Βάρος (Κ/Μ): 36 / 39,7 kg

## ΠΡΟΑΙΡΕΤΙΚΑ

|                           |                        |
|---------------------------|------------------------|
| Σετ Ρυθμιστής Αερίου      | ΚΩΔ.: 661062 ΤΙΜΗ: 12€ |
| Κάλυμμα BBQ               | ΚΩΔ.: 661393 ΤΙΜΗ: 45€ |
| Εξάρτημα Σούβλας με Μοτέρ | ΚΩΔ.: 661388 ΤΙΜΗ: 87€ |



INOX  
5+1  
BBQ Premium  
17,5kW

Με 5 καυστήρες  
+ 1 πλαιινή εστία

490€ ΚΩΔΙΚΟΣ:  
661318

› Με 5 καυστήρες από ανοξείδωτο χάλυβα (inox) **3kW** ο καθένας και 1 πλαιινή εστία **2,5kW** › Ανοξείδωτο καπάκι διπλού τοιχώματος  
› Ανοξείδωτη χειρολαβή, ανοξείδωτη μετόπη και ανοξείδωτα πορτάκια  
› Αυτόματη πιεζοηλεκτρική ανάφλεξη › Σχάρα από μαντέμι (εμαγιέ για εύκολο καθάρισμα) › Σχάρα ζεστάματος › Επισμαλτωμένοι διαχύτες  
› Θερμόμετρο › Πλαιϊνά ράφια εργασίας › Συλλέκτη για τα λίπη  
› Ρόδες μεταφοράς › Εύκολο καθάρισμα με αφαιρούμενο συρτάρι αποστράγγισης λίπους › Διαθέτει θέση για σουβλά

- Κύρια επιφάνεια ψησίματος: 820 x 420 mm
- Διαστ. συσκευής (ΜxΠxΥ): 1463 x 563,2 x 1135,8 mm
- Διαστάσεις συσκευασίας: 885 x 580 x 530 mm
- Βάρος (Κ/Μ): 40,1 / 44,1 kg

## ΠΡΟΑΙΡΕΤΙΚΑ

|                           |                        |
|---------------------------|------------------------|
| Σετ Ρυθμιστής Αερίου      | ΚΩΔ.: 661062 ΤΙΜΗ: 12€ |
| Κάλυμμα BBQ               | ΚΩΔ.: 661387 ΤΙΜΗ: 48€ |
| Εξάρτημα Σούβλας με Μοτέρ | ΚΩΔ.: 661386 ΤΙΜΗ: 87€ |



INOX  
5+1+1  
BBQ Premium  
24,5kW

Με 5 καυστήρες  
+ 1 πλαιινή εστία  
+ 1 καυστήρα infrared

820€ ΚΩΔΙΚΟΣ:  
661319

› Με 5 καυστήρες **3,5kW**, 1 πλαιινή εστία **3,5kW** και 1 καυστήρα infrared **3,5kW** › Συνολική ισχύς **24,5kW** › Ανοξείδωτο καπάκι διπλού τοιχώματος  
› Ανοξείδωτη χειρολαβή, ανοξείδωτη μετόπη και ανοξείδωτα πορτάκια  
› Αυτόματη πιεζοηλεκτρική ανάφλεξη › Επισμαλτωμένοι διαχύτες  
› Σχάρες ψησίματος από επισμαλτωμένο μαντέμι › Επισμαλτωμένος θάλαμος ψησίματος για μεγάλη αντοχή και εύκολο καθάρισμα › Θερμόμετρο INOX  
› Πλαιϊνά ράφια με γάντζους › Συλλέκτη για τα λίπη › Ρόδες μεταφοράς  
› Με αφαιρούμενο συρτάρι αποστράγγισης λίπους › Διαθέτει θέση για σουβλά

- Κύρια επιφάνεια ψησίματος: 800 x 460 mm
- Διαστ. συσκευής (ΜxΠxΥ): 1585 x 600 x 1310 mm
- Διαστάσεις συσκευασίας: 960 x 765 x 650 mm
- Βάρος (Κ/Μ): 69,7 / 73,5 kg

## ΠΡΟΑΙΡΕΤΙΚΑ

|                           |                        |
|---------------------------|------------------------|
| Σετ Ρυθμιστής Αερίου      | ΚΩΔ.: 661062 ΤΙΜΗ: 12€ |
| Κάλυμμα BBQ               | ΚΩΔ.: 661382 ΤΙΜΗ: 49€ |
| Εξάρτημα Σούβλας με Μοτέρ | ΚΩΔ.: 661386 ΤΙΜΗ: 87€ |



85€ ΚΩΔΙΚΟΣ:  
661327



Easy Open μεντεσές για άνετο άνοιγμα - κλείσιμο



Αποσπώμενος συλλέκτης στάχτης

- > Easy Open: Αρθρωτός σύνδεσμος καπακιού (μεντεσές) για γρήγορο και άνετο άνοιγμα - κλείσιμο
- > Θάλαμος εμαγιέ ανθεκτικός στη διάβρωση
- > Αποσπώμενο μεγάλο δοχείο στάχτης για εύκολο καθαρισμό
- > Ενισχυμένα ανοξείδωτα πόδια & 2 ρόδες
- > Επιφάνεια ψησίματος σχάρας Ø 54 cm
- > Βοηθητικό ράφι

- Ύψος επιφάνειας ψησίματος: 70 cm
- Διαστάσεις: 68 x 73.5 x 98 cm
- Διαστ. συσκευασίας: 585x235x585 mm
- Βάρος (Κ/Μ): 8 / 10,9 kg

**ΠΡΟΑΙΡΕΤΙΚΑ**

Προστατευτικό Κάλυμμα ΚΩΔ.: 661380 ΤΙΜΗ: 15€



PREMIUM  
TYPE

119€ ΚΩΔΙΚΟΣ:  
661326

Premium Type



Easy Open μεντεσές για άνετο άνοιγμα - κλείσιμο



Αποσπώμενος συλλέκτης στάχτης

- > Easy Open: Αρθρωτός σύνδεσμος καπακιού (μεντεσές) για γρήγορο και άνετο άνοιγμα - κλείσιμο
- > Ενισχυμένος θάλαμος εμαγιέ ανθεκτικός στη διάβρωση
- > Θάλαμος μεγάλου όγκου για περισσότερα κάρβουνα και καλύτερη διάχυση θερμοκρασίας
- > Με θερμόμετρο & αεραγωγό στο καπάκι
- > Αποσπώμενο μεγάλο δοχείο στάχτης για εύκολο καθαρισμό
- > Ανοξείδωτη ενισχυμένη σχάρα ψησίματος Ø 54 cm
- > Ενισχυμένα ανοξείδωτα πόδια & 2 ρόδες > Βοηθητικό ράφι

- Ύψος επιφάνειας ψησίματος: 75 cm
- Διαστάσεις: 68 x 73.5 x 98 cm
- Διαστ. συσκευασίας: 585x280x585 mm
- Βάρος (Κ/Μ): 11,5 / 13,5 kg

**ΠΡΟΑΙΡΕΤΙΚΑ**

Προστατευτικό Κάλυμμα ΚΩΔ.: 661381 ΤΙΜΗ: 17€

ΨΗΣΤΑΡΙΑ ΚΑΡΒΟΥΝΟΥ, ΚΛΕΙΣΤΟΥ ΤΥΠΟΥ, PREMIUM



Η ψησταριά αυτή της UNIMAC απευθύνεται στους λάτρεις του κάρβουνου που επιθυμούν μια κορυφαία ψησταριά κλειστού τύπου, ρυθμιζόμενη και με όλες τις ανέσεις που θα ζητούσε ένας απαιτητικός ψήστης.

199€ ΚΩΔΙΚΟΣ:  
661324

- > Καπάκι με θερμόμετρο & καμινάδα
- > Διάρτητη πλάκα κάρβουνου εμαγιέ με 6 ρυθμιζόμενες θέσεις ύψους
- > Ηλεκτροστατική βαφή
- > 2 σταθερά πλαϊνά ράφια
- > Μεγάλη βοηθητική σχάρα
- > Με συρτάρι συλλογής στάχτης
- > Με ρυθμιζόμενες ροές αέρα στο θάλαμο καύσης
- > Επισματωμένη σχάρα ψησίματος

- Επιφάνεια ψησίματος 600 x 420 mm
- Διαστ. συσκευής (ΜxΠxΥ): 1350 x 600 x 1190 mm
- Διαστ. συσκευασίας: 760 x 530 x 430 mm
- Βάρος (Κ/Μ): 27 / 30 kg

**ΠΡΟΑΙΡΕΤΙΚΑ**

Προστατευτικό Κάλυμμα ΚΩΔ.: 661383 ΤΙΜΗ: 39€



Καπάκι με θερμόμετρο Inox



Διάρτητη πλάκα κάρβουνου εμαγιέ με 6 ρυθμιζόμενες θέσεις ύψους



Συρτάρι συλλογής στάχτης



Θύρα τροφοδοσίας κάρβουνου



Με ρυθμιζόμενες ροές αέρα στο θάλαμο καύσης



**320 Lt** **55 kg**

**140€** ΚΩΔΙΚΟΣ: 610036

Αναμένεται από 26/09/2023

- > Αεροδυναμικός σχεδιασμός για μειωμένη αντίσταση του αέρα
- > Υφή από ανθρακονήματα υψηλής ανθεκτικότητας
- > Κλειδαριά ασφαλείας από αλουμίνιο
- > Προσαρμοζόμενη για τοποθέτηση σε κάθε μπάρα (ελάχ. 495 mm μέγιστο 855 mm)
- > Αδιάβροχη και ανθεκτική σε διαλύτες και λάδια
- > Εύκολη και γρήγορη τοποθέτηση



Κεντρικό κλειδωμα με κλειδαριά ασφαλείας από ανθεκτικό αλουμίνιο

Στιβαροί βραχίονες easy open / close



|                      |                  |
|----------------------|------------------|
| ΧΩΡΗΤΙΚΟΤΗΤΑ (Lt)    | 320              |
| ΙΚΑΝΟΤΗΤΑ (kg)       | 55               |
| ΔΙΑΣΤΑΣΕΙΣ (mm)      | 1320 x 778 x 345 |
| ΔΙΑΣΤΑΣΕΙΣ ΣΥΣΚ (mm) | 350 x 785 x 1340 |
| ΒΑΡΟΣ Κ/Μ (kg)       | 12 / 15,6        |

**400 Lt** **65 kg**

**219€** ΚΩΔΙΚΟΣ: 610037

Αναμένεται από 26/09/2023

- > Αεροδυναμικός σχεδιασμός για μειωμένη αντίσταση του αέρα
- > Υφή από ανθρακονήματα υψηλής ανθεκτικότητας
- > Κλειδαριά ασφαλείας από αλουμίνιο
- > Προσαρμοζόμενη για τοποθέτηση σε κάθε μπάρα (ελάχ. 495 mm μέγιστο 855 mm)
- > Αδιάβροχη και ανθεκτική σε διαλύτες και λάδια
- > Εύκολη και γρήγορη τοποθέτηση



Κεντρικό κλειδωμα με κλειδαριά ασφαλείας από ανθεκτικό αλουμίνιο

Στιβαροί βραχίονες easy open / close



|                      |                  |
|----------------------|------------------|
| ΧΩΡΗΤΙΚΟΤΗΤΑ (Lt)    | 400              |
| ΙΚΑΝΟΤΗΤΑ (kg)       | 65               |
| ΔΙΑΣΤΑΣΕΙΣ (mm)      | 1690 x 790 x 375 |
| ΔΙΑΣΤΑΣΕΙΣ ΣΥΣΚ (mm) | 285 x 800 x 1700 |
| ΒΑΡΟΣ Κ/Μ (kg)       | 15,3 / 19,6      |

**480 Lt** **75 kg**

**285€** ΚΩΔΙΚΟΣ: 610038

Αναμένεται από 26/09/2023

- > Αεροδυναμικός σχεδιασμός για μειωμένη αντίσταση του αέρα
- > Υφή από ανθρακονήματα υψηλής ανθεκτικότητας
- > Κλειδαριά ασφαλείας από αλουμίνιο
- > Προσαρμοζόμενη για τοποθέτηση σε κάθε μπάρα (ελάχ. 495 mm μέγιστο 855 mm)
- > Αδιάβροχη και ανθεκτική σε διαλύτες και λάδια
- > Εύκολη και γρήγορη τοποθέτηση



Κεντρικό κλειδωμα με κλειδαριά ασφαλείας από ανθεκτικό αλουμίνιο

Στιβαροί βραχίονες easy open / close



|                      |                  |
|----------------------|------------------|
| ΧΩΡΗΤΙΚΟΤΗΤΑ (Lt)    | 480              |
| ΙΚΑΝΟΤΗΤΑ (kg)       | 75               |
| ΔΙΑΣΤΑΣΕΙΣ (mm)      | 2005 x 790 x 380 |
| ΔΙΑΣΤΑΣΕΙΣ ΣΥΣΚ (mm) | 285 x 800 x 2040 |
| ΒΑΡΟΣ Κ/Μ (kg)       | 19,4 / 24,6      |

**ΧΡΗΜΑΤΟΚΙΒΩΤΙΑ**

με μηχανικό κλειδί

Ηλεκτρονικά

Ηλεκτρονικό

Ηλεκτρονικό

Ηλεκτρονικό



**53€**

ΚΩΔΙΚΟΣ: 631309

(Π)×(Β)×(Υ): 31x20x20cm

**69€**

ΚΩΔΙΚΟΣ: 631310

(Π)×(Β)×(Υ): 35x25x25cm



**59€**

ΚΩΔΙΚΟΣ: 631301

(Π)×(Β)×(Υ): 31x20x20cm

**75€**

ΚΩΔΙΚΟΣ: 631302

(Π)×(Β)×(Υ): 35x25x25cm



**95€**

ΚΩΔΙΚΟΣ: 631304

(Π)×(Β)×(Υ): 43x35x20cm



Αναμένεται από 25/09/2023

**125€**

ΚΩΔΙΚΟΣ: 631306

(Π)×(Β)×(Υ): 33x38x43cm



**145€**

ΚΩΔΙΚΟΣ: 631307

(Π)×(Β)×(Υ): 35x33x50cm

Στις αναγραφόμενες προτεινόμενες τιμές συμπεριλαμβάνεται Φ.Π.Α. Για το κόστος μεταφορικών, συναρμολόγησης ή εγκατάστασης (όταν απαιτείται) αλλά και για το χρόνο διαθεσιμότητας του προϊόντος στο χώρο του καταστήματος, επικοινωνήστε με το κατάστημα.

Ένας σύγχρονος και πρακτικός εναλλακτικός τρόπος θέρμανσης που δίνει λύση στο πρόβλημα του υψηλού κόστους θέρμανσης. Βασίζεται στην καύση του πέλλετ, δηλ. μιας καύσιμης ύλης που προέρχεται από τη συμπίεση υποπροϊόντων - υπολειμμάτων ξύλου που έχουν τη μορφή μικρών κυλινδρικών τεμαχίων διαμέτρου περίπου 6 mm και μήκους περίπου 25 mm. Με τις σόμπες ΠΕΛΛΕΤ επιτυγχάνουμε σημαντικότερη μείωση του κόστους θέρμανσης. Η χρήση σομπών ΠΕΛΛΕΤ για θέρμανση των κατοικιών και εμπορικών χώρων είναι ευρέως διαδεδομένη στην Ευρώπη και η χρήση τους διαρκώς αυξάνεται ταχύτατα, ακριβώς λόγω των δύο βασικών χαρακτηριστικών του: μεγάλη εξοικονόμηση χρημάτων και προστασία του περιβάλλοντος. Κατά την καύση του το Pellet δεν εκλύει επικίνδυνα αέρια, δεν ρυπαίνει το περιβάλλον, έχει μηδενικές εκπομπές CO<sub>2</sub> και γι' αυτό ανήκει στην κατηγορία της πράσινης ενέργειας.

**1.200€**ΚΩΔΙΚΟΣ:  
661255**7.8**  
kW**ΑΕΡΟΘΕΡΜΗ**

- > Αερόθερμ Pellet
- > Ισχυρή σόμπα Pellet 7.8 kW με μεγάλη απόδοση θέρμανσης
- > Ομοιόμορφη, σταθερή, τέλεια καύση
- > Με ψηφιακό πίνακα λειτουργιών
- > Συνοδεύεται με τηλεχειριστήριο

|                         |              |
|-------------------------|--------------|
| ΟΝΟΜΑΣΤΙΚΗ ΙΣΧΥΣ (kW)   | 7.8          |
| ΚΑΤΑΝΑΛΩΣΗ (Kg/h)       | 0.6 - 1.7    |
| ΧΩΡΗΤΙΚ. ΔΕΞΑΜ. (kg)    | 16           |
| ΑΥΤΟΝΟΜΙΑ MAX. (h)      | 26           |
| ΕΞΑΓΩΓΗ ΚΑΜΙΝΑΔΑΣ (mm)  | Ø80          |
| ΔΙΑΣΤΑΣΕΙΣ (ΜxΠxΥ) (cm) | 47,8x43,5x91 |
| ΒΑΡΟΣ Κ/Μ (kg)          | 64/73        |

**1.400€**ΚΩΔΙΚΟΣ:  
661254**10**  
kW**ΑΕΡΟΘΕΡΜΗ**

- > Αερόθερμ Pellet
- > Ισχυρή σόμπα Pellet 10 kW με μεγάλη απόδοση θέρμανσης
- > Ομοιόμορφη, σταθερή, τέλεια καύση
- > Με ψηφιακό πίνακα λειτουργιών
- > Συνοδεύεται με τηλεχειριστήριο

|                         |                |
|-------------------------|----------------|
| ΟΝΟΜΑΣΤΙΚΗ ΙΣΧΥΣ (kW)   | 10             |
| ΚΑΤΑΝΑΛΩΣΗ (Kg/h)       | 0.6 - 2.0      |
| ΧΩΡΗΤΙΚ. ΔΕΞΑΜ. (kg)    | 18             |
| ΑΥΤΟΝΟΜΙΑ MAX. (h)      | 30             |
| ΕΞΑΓΩΓΗ ΚΑΜΙΝΑΔΑΣ (mm)  | Ø80            |
| ΔΙΑΣΤΑΣΕΙΣ (ΜxΠxΥ) (cm) | 45,5x45,8x97,1 |
| ΒΑΡΟΣ Κ/Μ (kg)          | 95/105         |

**1.600€**ΚΩΔΙΚΟΣ:  
661256**12**  
kW**ΑΕΡΟΘΕΡΜΗ**

- > Αερόθερμ Pellet
- > Ισχυρή σόμπα Pellet 12 kW με μεγάλη απόδοση θέρμανσης
- > Ομοιόμορφη, σταθερή, τέλεια καύση
- > Με ψηφιακό πίνακα λειτουργιών
- > Συνοδεύεται με τηλεχειριστήριο

|                         |                 |
|-------------------------|-----------------|
| ΟΝΟΜΑΣΤΙΚΗ ΙΣΧΥΣ (kW)   | 12              |
| ΚΑΤΑΝΑΛΩΣΗ (Kg/h)       | 1.0 - 2.4       |
| ΧΩΡΗΤΙΚ. ΔΕΞΑΜ. (kg)    | 25              |
| ΑΥΤΟΝΟΜΙΑ MAX. (h)      | 25              |
| ΕΞΑΓΩΓΗ ΚΑΜΙΝΑΔΑΣ (mm)  | Ø80             |
| ΔΙΑΣΤΑΣΕΙΣ (ΜxΠxΥ) (cm) | 58,3x54,6x107,3 |
| ΒΑΡΟΣ Κ/Μ (kg)          | 136/147         |





**NEO**

**1.530€**

ΚΩΔΙΚΟΣ:  
661257

**9.2**  
kW

**ΑΕΡΟΘΕΡΜΗ**  
**ΔΙΠΛΟΥ ΚΟΧΛΙΑ**

- > Αερόθερμη
- > Διπλού κοχλία (για Pellet και βιομάζα)
- > Ισχυρή σόμπα Pellet 9,2kW, με μεγάλη απόδοση θέρμανσης
- > Ενεργειακή κλάση A+
- > Ομοιόμορφη, σταθερή, τέλεια καύση
- > Με ψηφιακό πίνακα λειτουργιών
- > Συνοδεύεται με τηλεχειριστήριο

|                         |              |
|-------------------------|--------------|
| ΟΝΟΜΑΣΤΙΚΗ ΙΣΧΥΣ (kW)   | 9,2          |
| ΕΛΑΧΙΣΤΗ ΙΣΧΥΣ (kW)     | 3,00         |
| ΚΑΤΑΝΑΛΩΣΗ (Kg/h)       | 0,8 - 2,0    |
| ΧΩΡΗΤΙΚ. ΔΕΞΑΜ. (kg)    | 18           |
| ΑΥΤΟΝΟΜΙΑ MAX. (h)      | 22,5         |
| ΕΞΑΓΩΓΗ ΚΑΜΙΝΑΔΑΣ (mm)  | Ø80          |
| ΔΙΑΣΤΑΣΕΙΣ (ΜxΠxΥ) (cm) | 48x45,5x94,4 |
| ΒΑΡΟΣ Κ/Μ (kg)          | 100/110      |



**NEO**

**2.800€**

ΚΩΔΙΚΟΣ:  
661258

**20**  
kW

**ΓΙΑ ΚΑΛΟΡΙΦΕΡ**  
**ΔΙΠΛΟΥ ΚΟΧΛΙΑ**

- > Για σύνδεση με καλοριφέρ
- > Διπλού κοχλία (για Pellet και βιομάζα)
- > Ισχυρή σόμπα Pellet 20kW, με μεγάλη απόδοση θέρμανσης
- > Ενεργειακή κλάση A+
  - > Κυκλοφορητής
- > Δοχείο διαστολής
- > Ομοιόμορφη, σταθερή, τέλεια καύση
- > Με ψηφιακό πίνακα λειτουργιών
- > Συνοδεύεται με τηλεχειριστήριο

|   |                |
|---|----------------|
| ΟΝΟΜΑΣΤΙΚΗ ΙΣΧΥΣ (kW)                         | 20             |
| ΘΕΡΜ. ΙΣΧΥΣ ΕΝΑΛΛΑΚΤΗ ΝΕΡΟΥ (P <sub>w</sub> ) | 5,2kW x 16,3kW |
| ΘΕΡΜ. ΙΣΧΥΣ ΑΓΓΟ ΑΚΤΙΝΟΒΟΛΙΑ (kW)             | 3              |
| ΚΑΤΑΝΑΛΩΣΗ (Kg/h)                             | 1,3 - 4,1      |
| ΧΩΡΗΤΙΚ. ΔΕΞΑΜ. (kg)                          | 30             |
| ΑΥΤΟΝΟΜΙΑ MAX. (h)                            | 23             |
| ΕΞΑΓΩΓΗ ΚΑΜΙΝΑΔΑΣ (mm)                        | Ø80            |
| ΧΩΡΗΤΙΚ. ΔΟΧΕΙΟΥ ΝΕΡΟΥ (Lt)                   | 22             |
| ΔΙΑΜ. ΣΩΛΗΝΑ ΕΙΣΟΔΟΥ / ΕΞΟΔΟΥ ΝΕΡΟΥ           | G3/4"          |
| ΜΑΝΟΜΕΤΡΙΚΟ ΑΝΓΛΙΑΣ ΚΥΚΛΟΦΟΡΗΤΗ (m)           | 5              |
| ΔΙΑΣΤΑΣΕΙΣ (ΜxΠxΥ) (cm)                       | 53,4x59x104,3  |
| ΒΑΡΟΣ Κ/Μ (kg)                                | 180/190        |

## ΧΡΗΣΙΜΟΣ ΕΞΟΠΛΙΣΜΟΣ

Τώρα και με διακοπή ρεύματος η σόμπα σας θα συνεχίσει να σας ζεσταίνει.

### ΒΛΙΕΤΤΙ EB70

Δείτε περισσότερα στη σελίδα 23



Κωδ.: 601004

| ΚΩΔΙΚΟΣ | ΑΥΤΟΝΟΜΙΑ ΣΕ ΩΡΕΣ(*) |
|---------|----------------------|
| 661255  | 6                    |
| 661254  | 6                    |
| 661256  | 6                    |
| 661257  | 6                    |
| 661258  | 3                    |

(\*) Με χρήση ηλιακού πάνελ 200W (Κωδ. 601031) έχετε αυτονομία όσο υπάρχει ήλιος!



# Πίνακας περιεχομένων βασικών κατηγοριών

|  |  |   |   |  |   |
|--|--|---|---|--|---|
| <br>ΨΑΛΙΔΙΑ ΚΛΑΔΕΜΑΤΟΣ ΜΠΑΤΑΡΙΑΣ σελ. 2-4 | <br>ΚΛΑΔΕΥΤΙΚΑ ΑΛΥΣ/ΝΑ ΜΠΑΤΑΡΙΑΣ σελ. 5 | <br>ΑΛΥΣΟΠΡΙΟΝΑ σελ. 5-6           | <br>ΘΑΜΝΟ-ΚΟΠΤΙΚΑ σελ. 8-9           | <br>ΚΛΑΔΟΤΕΜΑΧΙΣΤΕΣ-ΣΧΙΣΤΙΚΑ ΞΥΛΟΥ σελ. 10-11 | <br>ΣΚΑΠΤΙΚΑ σελ. 12-13          |
| <br>ΨΕΚΑΣΤΙΚΑ σελ. 14-15                  | <br>ΑΝΤΛΙΕΣ σελ. 16-19                  | <br>ΓΕΝΗΗΤΡΙΕΣ σελ. 20-23          | <br>ΜΗΧΑΝΗΜΑΤΑ GOODYEAR σελ. 24-27   | <br>ΗΛΕΚΤΡΙΚΑ ΕΡΓΑΛΕΙΑ σελ. 28-47             | <br>ΑΛΦΑΔΙΑ LASER σελ. 48-49     |
| <br>ΔΙΔΥΜΟΙ ΤΡΟΧΟΙ σελ. 50                | <br>ΗΛΕΚΤΡΟΛΟΓΙΚΟ ΥΛΙΚΟ σελ. 52-53      | <br>ΠΛΥΣΤΙΚΑ σελ. 54-56            | <br>ΦΑΛΤΣΟΠΡΙΟΝΑ σελ. 57             | <br>ΞΥΛΟΥΡΓΙΚΑ σελ. 58                        | <br>ΚΟΦΤΕΣ ΠΛΑΚΙΔΙΩΝ σελ. 59     |
| <br>ΟΙΚΟΔΟΜΙΚΑ σελ. 60                    | <br>INVERTER σελ. 62-65                 | <br>ΗΛΕΚΤΡΟΥΥΓΚΟΛΛΗΣΕΙΣ σελ. 66-67 | <br>ΜΑΣΚΕΣ σελ. 67                   | <br>ΒΙΔΟΛΟΓΟΙ σελ. 68                         | <br>ΣΙΔΗΡΟΠΡΙΟΝΑ ΤΑΙΝΙΑΣ σελ. 69 |
| <br>ΤΟΡΝΟΙ σελ. 70                      | <br>ΔΡΑΠΑΝΑ ΚΟΛΩΝΑΤΑ σελ. 71           | <br>ΑΕΡΟΣΥΜΠΙΕΣΤΕΣ σελ. 72-74     | <br>ΕΡΓΑΛΕΙΑ ΑΕΡΟΣ σελ. 75-76       | <br>ΕΡΓΑΛΕΙΟΦΟΡΕΙΣ σελ. 77-78                | <br>ΠΡΕΣΣΕΣ σελ. 79             |
| <br>ΚΑΡΟΤΣΟΓΡΥΛΛΟΙ σελ. 81              | <br>ΛΑΔΙΕΡΕΣ σελ. 83                  | <br>ΦΟΡΤΙΣΤΕΣ σελ. 84-85         | <br>ΠΑΛΕΤΟΦΟΡΑ σελ. 86-87          | <br>ΚΑΡΟΤΣΙΑ σελ. 88-89                     | <br>ΠΑΛΑΓΚΑ σελ. 90-91         |
| <br>ΚΑΡΟΤΣΙΑ ΕΡΓΑΣΙΑΣ σελ. 93           | <br>ΠΑΠΟΥΤΣΙΑ ΕΡΓΑΣΙΑΣ σελ. 94-97     | <br>ΣΚΑΛΕΣ σελ. 98-99            | <br>ΡΑΦΙΑ - ΝΤΟΥΛΑΠΕΣ σελ. 100-101 | <br>BBQ σελ. 102-104                        | <br>ΣΟΜΠΕΣ PELLEΤ σελ. 106-107 |

## ΚΑΤΑΣΤΗΜΑ ΠΩΛΗΣΗΣ

