

02



**ΗΛΕΚΤΡΙΚΑ ΕΡΓΑΛΕΙΑ
& ΕΡΓΑΛΕΙΑ ΜΠΑΤΑΡΙΑΣ**

ΕΠΑΝΑΦΟΡΤΙΖΟΜΕΝΟ ΚΑΤΣΑΒΙΔΙ 3,6 VOLT

3.6 V
1.3 Ah



- ✓ Ευέλικτο (compact με 6+1 ρυθμίσεις ροπής)
- ✓ Πολυμορφικό (μετατροπή του από γωνιακό σε ευθύ κατσαβίδι)
- ✓ Εργονομικό (αντιολισθητική λαβή, λυχνία εργασίας ένδειξη κατάστασης μπαταρίας)
- ✓ Με φακό LED στο κάτω άκρο



ΚΩΔΙΚΟΣ	63431
ΤΑΣΗ (V)	3.6 V
ΧΩΡΗΤ. ΜΠΑΤΑΡΙΑΣ (Ah)	1,3
ΡΥΘΜΙΣΕΙΣ ΡΟΠΗΣ	6
ΤΣΟΚ	1/4"
ΣΤΡΟΦΕΣ (rpm)	200
ΧΡΟΝΟΣ ΦΟΡΤΙΣΗΣ (h)	3-5
ΡΟΠΗ (N.M)	3
ΔΙΑΣΤΑΣΕΙΣ ΣΥΣΚ. (mm)	237 x 70 x 214
ΒΑΡΟΣ (Κ/Μ) (kg)	0,45 / 1,4
ΤΙΜΗ	36 €

Συνοδεύεται με 43 εξαρτήματα



μετατροπή από γωνιακό σε ευθύ κατσαβίδι

ΕΠΑΝΑΦΟΡΤΙΖΟΜΕΝΟ ΚΑΤΣΑΒΙΔΙ 3,6 VOLT

3.6 V
2.0 Ah

- ✓ Ευθύ, compact, βολικό με νέο design
- ✓ Μαγνητικός αντάπτορας για μύτες
- ✓ Με ενσωματωμένη μπαταρία



Συνοδεύεται με κασετίνα και 25 εξαρτήματα

ΚΩΔΙΚΟΣ	633308
ΤΑΣΗ (V)	3.6 V
ΧΩΡΗΤ. ΜΠΑΤΑΡΙΑΣ (Ah)	2
ΡΥΘΜΙΣΕΙΣ ΡΟΠΗΣ	4
ΤΣΟΚ	1/4"
ΣΤΡΟΦΕΣ (rpm)	290
ΡΟΠΗ (N.M)	4 max.
ΔΙΑΣΤΑΣΕΙΣ ΣΥΣΚ. (mm)	220 x 115 x 50
ΒΑΡΟΣ (Κ/Μ) (kg)	0,3 / 0,7
ΤΙΜΗ	49 €

ΚΡΟΥΣΤΙΚΑ ΔΡΑΠΑΝΟΚΑΤΣΑΒΙΔΑ ΛΙΘΙΟΥ 10,8 VOLT

10.8 V
1.5 Ah

κωδ. 633074
με μια μπαταρία

κωδ. 63432
με δύο μπαταρίες

- ✓ Κρουστικό 10,8V
- ✓ Ηλεκτρονικό δεξί-αριστερό
- ✓ Ταχυτσόκ 10mm
- ✓ Μπαταρία λιθίου 10.8V 1,5Ah
- ✓ Με ταχυφορτιστή
- ✓ Με LED εργασίας



ΚΩΔΙΚΟΣ	633074 63432
ΤΑΣΗ (V)	10.8
ΣΤΡΟΦΕΣ (rpm)	0-350 / 0-1300
ΙΣΧΥΣ ΚΡΟΥΣΗΣ (brpm)	0-5250 / 0-19500
ΡΥΘΜΙΣΕΙΣ ΡΟΠΗΣ	20 (+2 ταχύτητες)
ΡΟΠΗ (N.M)	27
ΤΣΟΚ (mm)	10
ΔΙΑΤΡΗΣΗ ΑΤΣΑΛΙ / ΞΥΛΟ (mm)	Ø10 / Ø18
ΔΙΑΣΤΑΣΕΙΣ ΣΥΣΚ. (mm)	90 x 245 x 320
ΒΑΡΟΣ (ΧΩΡΙΣ/ΜΕ ΜΠΑΤ.) (kg)	0,91 / 1,1
ΒΑΡΟΣ ΣΥΣΚΕΥΑΣΙΑΣ (kg)	2,5 2,7
ΤΙΜΗ	99 € 119 €

Συνοδεύονται με βαλιτσάκι μεταφοράς και 13 εξαρτήματα



ΣΕΤ ΚΡΟΥΣΤΙΚΟ ΔΡΑΠΑΝΟΚΑΤΣΑΒΙΔΟ ΛΙΘΙΟΥ + ΠΑΛΜΙΚΟ ΚΑΤΣΑΒΙΔΙ ΛΙΘΙΟΥ 10,8 VOLT - 2 x 2 Ah

10.8 V
2.0 Ah

με δύο μπαταρίες



Συνοδεύεται με βαλιτσάκι μεταφοράς και 17 εξαρτήματα

- ✓ 2 μπαταρίες λιθίου 10.8V 2Ah
- ✓ Με ταχυφορτιστή
- ✓ Με LED εργασίας (στο κρουστικό δραπανοκατσάβιδο)

ΚΩΔΙΚΟΣ ΣΕΤ	63479	
	ΚΡΟΥΣΤΙΚΟ ΔΡΑΠΑΝΟΚΑΤΣΑΒΙΔΟ	ΠΑΛΜΙΚΟ ΚΑΤΣΑΒΙΔΙ
ΤΑΣΗ (V)	10.8	10.8
ΣΤΡΟΦΕΣ (rpm)	0-350 / 0-1300	0-2000
ΙΣΧΥΣ ΚΡΟΥΣΗΣ (bpm)	0-5250 / 0-19500	0-3000
ΡΥΘΜΙΣΕΙΣ ΡΟΠΗΣ	20 (+2 ταχύτητες)	-
ΡΟΠΗ (N.M)	27	90
ΤΣΟΚ (mm)	10	1/4"
ΔΙΑΤΡΗΣΗ ΑΤΣΑΛΙ/ΞΥΛΟ (mm)	Ø10 / Ø18	-
ΒΑΡΟΣ (ΧΩΡΙΣ/ΜΕ ΜΠΑΤ.) (kg)	0,91 / 1,1	0,8 / 1,0
ΒΑΡΟΣ ΣΥΣΚΕΥΑΣΙΑΣ (kg)	3,6	
ΔΙΑΣΤΑΣΕΙΣ ΣΥΣΚ. (mm)	130 x 300 x 380	
ΤΙΜΗ	185 €	

ΚΡΟΥΣΤΙΚΑ ΔΡΑΠΑΝΟΚΑΤΣΑΒΙΔΑ ΛΙΘΙΟΥ 2 ΤΑΧΥΤΗΤΩΝ 18 VOLT

18 V
2.0 Ah

κωδ. 633075
με μια μπαταρία

18 V
2.0 Ah

κωδ. 63433
με δύο μπαταρίες

18 V
4.0 Ah

κωδ. 63434
με δύο μπαταρίες



Συνοδεύονται με βαλιτσάκι μεταφοράς και 13 εξαρτήματα

- ✓ 2 ταχύτητες
- ✓ 16 ρυθμίσεις ροπής
- ✓ Μπαταρία λιθίου με ενσωματωμένη ένδειξη φόρτισης
- ✓ Μεταλλικό ταχυσόκ 13mm
- ✓ Με ταχυφορτιστή
- ✓ Με LED εργασίας

ΚΩΔΙΚΟΣ	633075	63433	63434
ΤΑΣΗ (V)	18	18	18
ΜΠΑΤΑΡΙΕΣ	1 x 2 Ah	2 x 2 Ah	2 x 4 Ah
ΣΤΡΟΦΕΣ (rpm)	0-350 / 0-1200		
ΙΣΧΥΣ ΚΡΟΥΣΗΣ (bpm)	0-19200		
ΡΥΘΜΙΣΕΙΣ ΡΟΠΗΣ	16 (+2 ταχύτητες)		
ΡΟΠΗ (N.M)	35		
ΤΣΟΚ (mm)	13		
ΔΙΑΤΡΗΣΗ ΣΕ ΑΤΣΑΛΙ	Ø13		
ΤΟΙΧΟΠΟΙΪΑ / ΞΥΛΟ (mm)	Ø13 / Ø38		
ΔΙΑΣΤ. ΣΥΣΚ. (mm)	110x325x415	110x325x415	110x330x420
ΒΑΡΟΣ (ΧΩΡΙΣ ΜΠΑΤ.) (kg)	1,3		
ΒΑΡΟΣ ΣΥΣΚΕΥΑΣΙΑΣ (kg)	3,48	3,9	4,4
ΤΙΜΗ	145 €	175 €	235 €

BRUSHLESS ΚΡΟΥΣΤΙΚΟ ΔΡΑΠΑΝΟΚΑΤΣΑΒΙΔΟ ΛΙΘΙΟΥ 2 ΤΑΧΥΤΗΤΩΝ 18 VOLT - 2 x 4 Ah

18 V
4.0 Ah

με δύο μπαταρίες

BRUSHLESS



Συνοδεύεται με βαλιτσάκι μεταφοράς και 13 εξαρτήματα

- ✓ Μοτέρ Brushless (χωρίς καρβονάκια)
- ✓ 2 ταχύτητες
- ✓ 20 ρυθμίσεις ροπής
- ✓ 2 μπαταρίες λιθίου χωρητικ. 4.0Ah με ενσωματωμένη ένδειξη φόρτισης
- ✓ Μεταλλικό ταχυσόκ 13mm
- ✓ Με ταχυφορτιστή
- ✓ Με LED εργασίας

ΚΩΔΙΚΟΣ	63435
ΤΑΣΗ (V)	18
ΣΤΡΟΦΕΣ (rpm)	0-500 / 0-1800
ΙΣΧΥΣ ΚΡΟΥΣΗΣ (bpm)	0-28800
ΡΥΘΜΙΣΕΙΣ ΡΟΠΗΣ	20 (+2 ταχύτητες)
ΡΟΠΗ (N.M)	50
ΤΣΟΚ (mm)	13
ΔΙΑΣΤΑΣΕΙΣ ΣΥΣΚ. (mm)	110 x 330 x 420
ΒΑΡΟΣ (ΧΩΡΙΣ/ΜΕ ΜΠΑΤΑΡΙΑ) (kg)	1,3 / 1,9
ΒΑΡΟΣ ΣΥΣΚΕΥΑΣΙΑΣ (kg)	4,53
ΤΙΜΗ	297 €

ΣΕΤ ΚΡΟΥΣΤΙΚΟ ΔΡΑΠΑΝΟΚΑΤΣΑΒΙΔΟ ΛΙΘΙΟΥ + ΠΑΛΜΙΚΟ ΚΑΤΣΑΒΙΔΙ ΛΙΘΙΟΥ 18 VOLT - 2 x 2 Ah

18 V
2.0 Ah

με δύο μπαταρίες



Συνοδεύεται με βαλιτσάκι μεταφοράς και 17 εξαρτήματα

- ✓ 2 μπαταρίες λιθίου 18V 2Ah με ενσωματωμένη ένδειξη φόρτισης ✓ Με ταχυφορτιστή
- ✓ Μεταλλικό ταχυσόκ 13mm (στο κρουστικό δράπανο)
- ✓ Με LED εργασίας

ΚΩΔΙΚΟΣ ΣΕΤ	63468	
	ΚΡΟΥΣΤΙΚΟ ΔΡΑΠΑΝΟΚΑΤΣΑΒΙΔΟ	ΠΑΛΜΙΚΟ ΚΑΤΣΑΒΙΔΙ
ΤΑΣΗ (V)	18	18
ΣΤΡΟΦΕΣ (rpm)	0-350 / 0-1200	0-2000
ΙΣΧΥΣ ΚΡΟΥΣΗΣ (bpm)	0-19200	0-3000
ΡΥΘΜΙΣΕΙΣ ΡΟΠΗΣ	16 (+2 ταχύτητες)	-
ΡΟΠΗ (N.M)	35	150
ΤΣΟΚ (mm)	13	1/4"
ΒΑΡΟΣ (ΧΩΡΙΣ/ΜΕ ΜΠΑΤ.) (kg)	1,3 / 1,67	1,1 / 1,48
ΒΑΡΟΣ ΣΥΣΚΕΥΑΣΙΑΣ (kg)	5,42	
ΔΙΑΣΤΑΣΕΙΣ ΣΥΣΚ. (mm)	110 x 345 x 470	
ΤΙΜΗ	255 €	

BRUSHLESS ΣΕΤ ΚΡΟΥΣΤΙΚΟ ΔΡΑΠΑΝΟΚΑΤΣΑΒΙΔΟ ΛΙΘΙΟΥ + ΠΑΛΜΙΚΟ ΚΑΤΣΑΒΙΔΙ ΛΙΘΙΟΥ 18 VOLT - 2 x 4 Ah

18 V
4.0 Ah

με δύο μπαταρίες

BRUSHLESS



Συνοδεύεται με βαλιτσάκι μεταφοράς και 17 εξαρτήματα

- ✓ Μοτέρ Brushless (χωρίς καρβουνάκια)
- ✓ 2 μπαταρίες λιθίου 18V 4.0Ah με ενσωματωμένη ένδειξη φόρτισης ✓ Με ταχυφορτιστή
- ✓ Μεταλλικό ταχυσόκ 13mm ✓ Με LED εργασίας

ΚΩΔΙΚΟΣ ΣΕΤ	63436	
	ΚΡΟΥΣΤΙΚΟ ΔΡΑΠΑΝΟΚΑΤΣΑΒΙΔΟ	ΠΑΛΜΙΚΟ ΚΑΤΣΑΒΙΔΙ
ΤΑΣΗ (V)	18	18
ΣΤΡΟΦΕΣ (rpm)	0-500 / 0-1800	0-2200
ΙΣΧΥΣ ΚΡΟΥΣΗΣ (bpm)	0-28800	0-3300
ΡΥΘΜΙΣΕΙΣ ΡΟΠΗΣ	20 (+2 ταχύτητες)	-
ΡΟΠΗ (N.M)	50	180
ΤΣΟΚ (mm)	13	1/4"
ΒΑΡΟΣ (ΧΩΡΙΣ/ΜΕ ΜΠΑΤ.) (kg)	1,3 / 1,97	1,1 / 1,77
ΒΑΡΟΣ ΣΥΣΚΕΥΑΣΙΑΣ (kg)	5,97	
ΔΙΑΣΤΑΣΕΙΣ ΣΥΣΚ. (mm)	110 x 345 x 470	
ΤΙΜΗ	415 €	

BRUSHLESS ΜΠΟΥΛΟΝΟΚΛΕΙΔΑ 18 VOLT

18 V
4.0 Ah

BRUSHLESS



Με 5 επιλογές ροπής

Συνοδεύονται με 4 καρδιάκια (17,19,20,21) σε βαλιτσάκι μεταφοράς

- ✓ Μοτέρ Brushless (χωρίς καρβουνάκια)
- ✓ 1 μπαταρία λιθίου χωρητικ. 4.0Ah με ενσωματωμένη ένδειξη φόρτισης ✓ Με ταχυφορτιστή ✓ Με LED εργασίας

ΚΩΔΙΚΟΣ	63449	633064
ΤΑΣΗ (V)	18	18
ΣΤΡΟΦΕΣ (rpm)	0-2200	0-2300
ΙΣΧΥΣ ΚΡΟΥΣΗΣ (bpm)	0-3300	0-3300
ΡΟΠΗ (N.M)	250	400
ΔΙΑΣΤΑΣΕΙΣ ΣΥΣΚ. (mm)	110x330x420	110x330x420
ΒΑΡΟΣ (ΧΩΡΙΣ/ΜΕ ΜΠΑΤ.) (kg)	1,1 / 1,7	2,0 / 2,6
ΒΑΡΟΣ ΣΥΣΚΕΥΑΣΙΑΣ (kg)	4,1	4,5
ΤΙΜΗ	235 €	270 €

ΠΕΡΙΣΤΡΟΦΙΚΟ ΠΙΣΤΟΛΕΤΟ SDS PLUS 20 VOLT - 2 x 4 Ah

20 V
4.0 Ah

με δύο μπαταρίες

NEO

BRUSHLESS

- ✓ 4 λειτουργιών
- ✓ 2 μπαταρίες 4Ah 20V με ενσωματωμένη ένδειξη φόρτισης
- ✓ Με ταχυφορτιστή
- ✓ Με LED εργασία



ΚΩΔΙΚΟΣ	633331
ΤΑΣΗ (V)	20
ΣΤΡΟΦΕΣ (rpm)	0-1100
ΑΡΙΘΜΟΣ ΚΡΟΥΣΕΩΝ (bpm)	0-4800
ΕΝΕΡΓΕΙΑ ΚΡΟΥΣΗΣ (Joule)	2,8
ΔΙΑΤΡΗΣΗ ΑΤΣΑΛΙ / ΜΠΕΤΟΝ / ΞΥΛΟ (mm)	Ø13 / Ø26 / Ø32
ΔΙΑΣΤΑΣΕΙΣ ΣΥΣΚ. (mm)	445 x 325 x 145
ΒΑΡΟΣ (ΧΩΡΙΣ/ΜΕ ΜΠΑΤΑΡΙΑ) (kg)	2,7 / 3,4
ΒΑΡΟΣ ΣΥΣΚΕΥΑΣΙΑΣ (kg)	7,25
ΤΙΜΗ	295 €

ΑΝΤΑΛΛΑΚΤΙΚΑ ΕΞΑΡΤΗΜΑΤΑ



Συνοδεύεται με 1 τσοκ δραπάνου με αντάπτορα SDS-PLUS, 3 τρυπανάκια, 1 καλέμι, 1 βελόνι σε βαλιτσάκι μεταφοράς



ΜΠΑΤΑΡΙΑ
ΚΩΔΙΚΟΣ 642029
ΤΙΜΗ 65 €



ΦΟΡΤΙΣΤΗΣ
ΚΩΔΙΚΟΣ 642030
ΤΙΜΗ 20 €

ΓΩΝΙΑΚΟΙ ΤΡΟΧΟΙ 18 VOLT

18 V
4.0 Ah

- ✓ Μπαταρία λιθίου χωρητικότητας 4.0Ah με ενσωματωμένη ένδειξη φόρτισης μπαταρίας
- ✓ Αλουμιένιο κιβώτιο γραναζιών
- ✓ Κλείδωμα δίσκου με μπουτόν
- ✓ Με ταχυφορτιστή



Συνοδεύεται με ταχυφορτιστή, 1 μπαταρία 18 V (4Ah), 1 δίσκο κοπής και 1 δίσκο λείανσης σε πρακτικό τσαντάκι μεταφοράς

ΚΩΔΙΚΟΣ	63437
ΤΑΣΗ (V)	18
ΣΤΡΟΦΕΣ (rpm)	8000
ΣΠΕΙΡΩΜΑ ΑΞΟΝΑ	M14
ΔΙΑΜΕΤΡΟΣ ΔΙΣΚΟΥ (mm)	115
ΔΙΑΣΤΑΣΕΙΣ ΣΥΣΚ. (mm)	170 x 210 x 370
ΒΑΡΟΣ (ΧΩΡΙΣ/ΜΕ ΜΠΑΤΑΡΙΑ) (kg)	1,54 / 2,15
ΒΑΡΟΣ ΣΥΣΚΕΥΑΣΙΑΣ (kg)	3,67
ΤΙΜΗ	198 €

18 V
4.0 Ah

- ✓ Μοτέρ Brushless (χωρίς καρβουνάκια)
- ✓ Μπαταρία λιθίου χωρητικότητας 4.0Ah
- ✓ Ένδειξη φόρτισης μπαταρίας

BRUSHLESS



- ✓ Αλουμιένιο κιβώτιο γραναζιών
- ✓ Κλείδωμα δίσκου με μπουτόν
- ✓ Με ταχυφορτιστή

Συνοδεύεται με ταχυφορτιστή, 1 μπαταρία 18 V (4Ah), 1 δίσκο κοπής και 1 δίσκο λείανσης σε πρακτικό τσαντάκι μεταφοράς

ΚΩΔΙΚΟΣ	63450
ΤΑΣΗ (V)	18
ΣΤΡΟΦΕΣ (rpm)	8500
ΣΠΕΙΡΩΜΑ ΑΞΟΝΑ	M14
ΔΙΑΜΕΤΡΟΣ ΔΙΣΚΟΥ (mm)	115
ΔΙΑΣΤΑΣΕΙΣ ΣΥΣΚ. (mm)	170 x 215 x 370
ΒΑΡΟΣ (ΧΩΡΙΣ/ΜΕ ΜΠΑΤΑΡΙΑ) (kg)	1,52 / 2,13
ΒΑΡΟΣ ΣΥΣΚΕΥΑΣΙΑΣ (kg)	3,81
ΤΙΜΗ	230 €

ΣΠΑΘΟΣΕΓΑ 18 VOLT

18 V
4.0 Ah

- ✓ Με 1 μπαταρία 18V (4Ah) με ενσωματωμένη ένδειξη φόρτισης μπαταρίας
- ✓ Με ταχυφορτιστή
- ✓ Με σύστημα γρήγορης αλλαγής λαμών



ΚΩΔΙΚΟΣ	63453
ΤΑΣΗ (V)	18
ΤΑΧΥΤΗΤΑ (spm)	0 - 3000
ΙΚΑΝΟΤΗΤΑ ΚΟΠΗΣ (ΞΥΛΟ) (mm)	100
ΔΙΑΣΤΑΣΕΙΣ ΣΥΣΚ. (mm)	165 x 265 x 410
ΒΑΡΟΣ (ΧΩΡΙΣ/ΜΕ ΜΠΑΤΑΡΙΑ) (kg)	1,64 / 2,26
ΒΑΡΟΣ ΣΥΣΚΕΥΑΣΙΑΣ (kg)	3,62
ΤΙΜΗ	192 €

Συνοδεύεται με 2 λάμες κοπής για ξύλο σε πρακτικό τσαντάκι μεταφοράς

ΚΡΟΥΣΤΙΚΟ ΔΡΑΠΑΝΟΚΑΤΣΑΒΙΔΟ 18 VOLT

18 V
SOLO

- ✓ Μεταλλικό κλιπ ζώνης
- ✓ Με LED εργασίας



ΚΩΔΙΚΟΣ	633013
ΤΑΧΥΤΗΤΑ (rpm)	0-350 / 0-1200
ΙΣΧΥΣ ΚΡΟΥΣΗΣ (bpm)	0-19200
ΡΟΠΗ (N.m.)	35
ΔΙΑΣΤΑΣΕΙΣ ΣΥΣΚ. (mm)	100 x 230 x 220
ΒΑΡΟΣ Κ/Μ (kg)	1,3 / 1,5
ΤΙΜΗ	60 €

ΠΑΛΜΙΚΟ ΚΑΤΣΑΒΙΔΙ 18 VOLT

18 V
SOLO

- ✓ Μεταλλικό κλιπ ζώνης
- ✓ Με LED εργασίας



ΚΩΔΙΚΟΣ	633015
ΣΤΡΟΦΕΣ (rpm)	0-2000
ΙΣΧΥΣ ΚΡΟΥΣΗΣ (bpm)	0-3000
ΡΟΠΗ (N.m.)	150
ΤΣΟΚ ΓΡΗΓΟΡΗΣ ΑΠΑΣΦ.	1/4"
ΔΙΑΣΤ. ΣΥΣΚ. (mm)	110 x 220 x 205
ΒΑΡΟΣ Κ/Μ (kg)	1.1 / 1.3
ΤΙΜΗ	71 €

BRUSHLESS ΜΠΟΥΛΟΝΟΚΛΕΙΔΟ 18 V

18 V
SOLO

BRUSHLESS

- ✓ Μεταλλικό κλιπ ζώνης
- ✓ Με LED εργασίας



ΚΩΔΙΚΟΣ	633014
ΤΑΧΥΤΗΤΑ (rpm)	0-2200
ΙΣΧΥΣ ΚΡΟΥΣΗΣ (bpm)	0-3200
ΡΟΠΗ (N.m.)	250
ΔΙΑΣΤΑΣΕΙΣ ΣΥΣΚ. (mm)	105 x 205 x 220
ΒΑΡΟΣ Κ/Μ (kg)	1,1 / 1,4
ΤΙΜΗ	120 €

ΦΟΡΗΤΟ ΔΙΣΚΟΠΡΙΟΝΟ 18 VOLT

18 V
SOLO

Περιλαμβάνεται
ο δίσκος κοπής



ΚΩΔΙΚΟΣ	633009
ΤΑΧΥΤΗΤΑ (rpm)	3650
ΔΙΑΜ. ΔΙΣΚΟΥ (mm)	165x16x1,7 (24T)
ΒΑΘΟΣ ΚΟΠΗΣ / ΓΩΝΙΑ (mm)	50/90°
ΔΙΑΣΤΑΣΕΙΣ ΣΥΣΚ. (mm)	230 x 185 x 300
ΒΑΡΟΣ Κ/Μ (kg)	2,8 / 3,2
ΤΙΜΗ	115 €

ΣΕΓΑ 18 VOLT

18 V
SOLO



ΚΩΔΙΚΟΣ	633010
ΤΑΧΥΤΗΤΑ (spm)	0-2500
ΙΚΑΝΟΤΗΤΑ ΚΟΠΗΣ	
ΞΥΛΟ / ΜΕΤΑΛΛΟ (mm)	45 / 6
ΔΙΑΣΤΑΣΕΙΣ ΣΥΣΚ. (mm)	80 x 225 x 245
ΒΑΡΟΣ Κ/Μ (kg)	1,1 / 2,0
ΤΙΜΗ	79 €

ΣΠΑΘΟΣΕΓΑ 18 VOLT

18 V
SOLO



ΚΩΔΙΚΟΣ	633016
ΤΑΧΥΤΗΤΑ (spm)	0-3000
ΙΚΑΝΟΤ. ΚΟΠΗΣ (ΞΥΛΟ) (mm)	100
ΔΙΑΣΤ. ΣΥΣΚ. (mm)	90 x 225 x 370
ΒΑΡΟΣ Κ/Μ (kg)	1,6 / 1,9
ΤΙΜΗ	82 €

ΕΚΚΕΝΤΡΟΣ ΑΛΟΙΦΑΔΟΡΟΣ 18 VOLT

18 V
SOLO

BRUSHLESS



ΚΩΔΙΚΟΣ	633084
Ø ΔΙΣΚΟΥ (mm)	125
ΤΑΧΥΤΗΤΑ (rpm)	2000 - 4800
ΕΚΚΕΝΤΡΟ (mm)	15
ΔΙΑΣΤ. ΣΥΣΚ. (mm)	390 x 140 x 160
ΒΑΡΟΣ Κ/Μ (kg)	1,86 / 2,5
ΤΙΜΗ	149 €

MINI ΓΩΝΙΑΚΟΣ ΤΡΟΧΟΣ 18 VOLT

18 V
SOLO



✓ Κλείδωμα δίσκου

ΚΩΔΙΚΟΣ	633307
Ø ΔΙΣΚΟΥ (mm)	76
ΤΑΧΥΤΗΤΑ (rpm)	19500
ΣΠΕΙΡΩΜΑ ΑΞΟΝΑ	M6
ΔΙΑΣΤ. ΣΥΣΚ. (mm)	220 x 150 x 100
ΒΑΡΟΣ Κ/Μ (kg)	0,73 / 0,93
ΤΙΜΗ	50 €

ΓΩΝΙΑΚΟΣ ΤΡΟΧΟΣ 18 VOLT

18 V
SOLO



- ✓ Θήκη κεφαλής αλουμινίου
- ✓ Κλείδωμα δίσκου

ΚΩΔΙΚΟΣ	63496
ΤΑΧΥΤΗΤΑ (rpm)	8000
ΣΠΕΙΡΩΜΑ ΑΞΟΝΑ	M14
Ø ΔΙΣΚΟΥ (mm)	115
ΔΙΑΣΤ. ΣΥΣΚ. (mm)	330 x 135 x 120
ΒΑΡΟΣ Κ/Μ (kg)	1,5 / 2,0
ΤΙΜΗ	76 €

ΠΑΛΜΙΚΟ ΠΟΛΥΕΡΓΑΛΕΙΟ 18 VOLT

18 V
SOLO

NEO



ΚΩΔΙΚΟΣ	633310
ΤΑΧΥΤΗΤΑ (rpm)	5000-15000
ΓΩΝΙΑ ΤΑΛΑΝΤΩΣΗΣ	3.0°
ΔΙΑΣΤΑΣΕΙΣ ΣΥΣΚ. (mm)	275 x 115 x 110
ΒΑΡΟΣ Κ/Μ (kg)	1,06 / 2,6
ΤΙΜΗ	72 €

ΣΕΤ ΕΞΑΡΤΗΜΑΤΩΝ



ΦΥΣΗΤΗΡΑΣ - ΑΝΑΡΡΟΦΗΤΗΡΑΣ 18 VOLT

18 V
SOLO



- ✓ Αναδιπλούμενη χειρολαβή για εύκολη αποθήκευση
- ✓ Σακούλα συλλογής σκόνης

ΚΩΔΙΚΟΣ	633068
ΤΑΧΥΤΗΤΑ ΡΟΗΣ ΑΕΡΑ (m/s)	≥ 63,5
ΑΝΑΡΡΟΦΗΣΗ (kPa)	≥ 4,5
ΔΙΑΣΤΑΣΕΙΣ ΣΥΣΚ. (mm)	270 x 185 x 230
ΒΑΡΟΣ Κ/Μ (kg)	1,2 / 1,6
ΤΙΜΗ	61 €

ΣΚΟΥΠΑΚΙ 18 VOLT

18 V
SOLO



ΚΩΔΙΚΟΣ	633067
ΧΩΡΗΤΙΚ. ΚΑΔΟΥ (ml)	500
ΑΝΑΡΡΟΦΗΣΗ (kPa)	≥ 3,8
ΔΙΑΣΤΑΣΕΙΣ ΣΥΣΚ. (mm)	470 x 140 x 180
ΒΑΡΟΣ Κ/Μ (kg)	0,9 / 1,65
ΤΙΜΗ	65 €



ΦΑΚΟΣ ΕΡΓΑΣΙΑΣ 18 VOLT

18 V
SOLO

- ✓ Περιστρεφόμενη κεφαλή 270°
- ✓ 7 προκαθορισμένες θέσεις 0°, 30°, 60°, 90°, 120°, 150°, 180°
- ✓ Διαθέτει γάντζο



ΚΩΔΙΚΟΣ	63480
ΙΣΧΥΣ (W)	3
ΔΙΑΣΤ. ΣΥΣΚ. (mm)	115 x 85 x 185
ΒΑΡΟΣ Κ/Μ (kg)	0,4 / 0,6
ΤΙΜΗ	21 €

ΠΡΟΒΟΛΕΑΣ 18 VOLT

18 V
SOLO

- ✓ 1800 Lm
- ✓ Θερμοκρασία χρώματος 6000 K
- ✓ Περιστρεφόμενη κεφαλή 360°
- ✓ 3 μοιτβα φωτισμού



ΚΩΔΙΚΟΣ	633011
ΙΣΧΥΣ (W)	20
ΔΙΑΣΤ. ΣΥΣΚ. (mm)	250 x 260 x 220
ΒΑΡΟΣ Κ/Μ (kg)	1,6 / 2,0
ΤΙΜΗ	60 €

ΚΑΡΦΩΤΙΚΟ ΣΥΝΔΕΤΗΡΩΝ 18 VOLT

18 V
SOLO

- ✓ Ρυθμιζόμενη κρούση
- ✓ Μηχανισμός ANTI-JAM

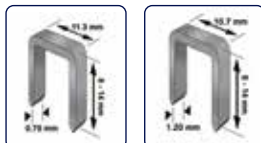

ΔΙΧΑΛΟ
TYPE 53

ΔΙΧΑΛΟ
TYPE 50



ΚΩΔΙΚΟΣ	633070
ΔΙΧΑΛΟ ΤΥΠΟΥ 53	8-14 mm
ΔΙΧΑΛΟ ΤΥΠΟΥ 50	8-14 mm
ΔΙΑΣΤ. ΣΥΣΚ. (mm)	275 x 245 x 75
ΒΑΡΟΣ Κ/Μ (kg)	1,4 / 1,7
ΤΙΜΗ	71 €

ΚΑΡΦΩΤΙΚΟ 2 ΣΕ 1 (Δίχαλο & Βελονάκι) 18 VOLT

18 V
SOLO

- ✓ Ρυθμιζόμενη κρούση
- ✓ Μηχανισμός εύκολης απεμπλοκής

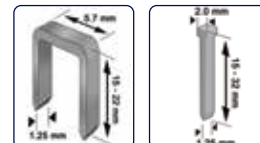

ΔΙΧΑΛΟ
TYPE 90 (R400)

ΒΕΛΟΝΑΚΙ
TYPE F (12)



ΚΩΔΙΚΟΣ	633069
ΔΙΧΑΛΟ ΤΥΠΟΥ 90 (R400)	15-22 mm
ΒΕΛΟΝΑΚΙ ΤΥΠΟΥ F (12)	15-32 mm
ΔΙΑΣΤ. ΣΥΣΚ. (mm)	290 x 240 x 100
ΒΑΡΟΣ Κ/Μ (kg)	2,1 / 2,7
ΤΙΜΗ	112 €

ΠΙΣΤΟΛΙ ΘΕΡΜΟΥ ΑΕΡΑ 18 VOLT

18 V
SOLO

- ✓ Με φωτισμό LED
- ✓ Με βαλτισάκι & εξαρτήματα



ΚΩΔΙΚΟΣ	633071
ΠΑΡΟΧΗ ΑΕΡΑ (Lt./min)	200
ΘΕΡΜΟΚΡΑΣΙΑ (°C)	550
ΔΙΑΣΤ. ΣΥΣΚ. (mm)	170 x 80 x 215
ΒΑΡΟΣ Κ/Μ (kg)	0,6 / 0,8
ΤΙΜΗ	72 €

ΠΡΙΤΣΙΝΑΔΟΡΟΣ 18 VOLT

18 V
SOLO

- ✓ Με 4 κεφαλές πριτσινιών



ΚΩΔΙΚΟΣ	633304
ΔΥΝΑΜΗ ΕΦΕΛΚΥΣΜΟΥ (N)	20000
ΔΙΑΣΤΑΣΗ ΣΤΕΛΕΧΟΥΣ (mm)	25
ΔΙΑΣΤ. ΣΥΣΚ. (mm)	355 x 95 x 355
ΒΑΡΟΣ Κ/Μ (kg)	1,85 / 2,3
ΤΙΜΗ	440 €

ΠΙΣΤΟΛΙ ΣΙΑΙΚΟΝΗΣ 18 VOLT

18 V
SOLO



ΚΩΔΙΚΟΣ	633083
ΤΑΧΥΤΗΤΑ ΩΘΗΣΗΣ (mm/s)	0,5 - 8
ΔΥΝΑΜΗ ΩΘΗΣΗΣ (N)	2000
ΣΩΛΗΝΑΡΙΟ (ml)	300
ΔΙΑΣΤΑΣΕΙΣ ΣΥΣΚ. (mm)	465 x 72 x 280
ΒΑΡΟΣ Κ/Μ (kg)	1,5 / 3,5
ΤΙΜΗ	88 €

ΨΑΛΙΔΙ ΚΟΥΡΕΜΑΤΟΣ-ΜΠΟΡΝΤΟΥΡΑΣ 18 VOLT

18 V
SOLO



ΚΩΔΙΚΟΣ	633017
ΤΑΧΥΤΗΤΑ (rpm)	1200
ΨΑΛΙΔΙ ΚΟΥΡΕΜΑΤΟΣ	
ΜΗΚΟΣ ΚΟΠΗΣ (mm)	100
ΨΑΛΙΔΙ ΜΠΟΡΝΤΟΥΡΑΣ	
ΜΗΚΟΣ ΚΟΠΗΣ (mm)	200
ΑΝΟΙΓΜΑ ΔΟΝΤΙΩΝ (mm)	8
ΔΙΑΣΤΑΣΕΙΣ ΣΥΣΚ. (mm)	110 x 410 x 150
ΒΑΡΟΣ Κ/Μ (kg)	1,7 / 1,9
ΤΙΜΗ	64 €

Ανταλλακτικό
Ψαλίδι Κουρέματος

ΚΩΔΙΚΟΣ 642001
ΤΙΜΗ 14 €

Ανταλλακτικό
Ψαλίδι Μπορντούρας

ΚΩΔΙΚΟΣ 642002
ΤΙΜΗ 21 €

ΧΛΟΟΚΟΠΤΙΚΟ 18 VOLT

18 V
SOLO



- ✓ Περιστρεφόμενη κεφαλή 180° για κοπή περιθωρίων
- ✓ Με σύστημα τροφοδοσίας μεσινέζας "tap & go"

Περιλαμβάνει κεφαλή μεσινέζας με νήμα κοπής

ΚΩΔΙΚΟΣ	633021
ΣΤΡΟΦΕΣ (rpm)	10000
ΠΛΑΤΟΣ ΚΟΠΗΣ (mm)	230
ΔΙΑΜΕΤΡΟΣ ΝΗΜΑΤΟΣ (mm)	1,5
ΔΙΑΣΤΑΣΕΙΣ ΣΥΣΚ. (mm)	175 x 200 x 940
ΒΑΡΟΣ Κ/Μ (kg)	1,9 / 2,4
ΤΙΜΗ	60 €

ΣΠΑΘΟΣΕΓΑ ΚΗΠΟΥ 18 VOLT

18 V
SOLO



ΚΩΔΙΚΟΣ	633020
ΤΑΧΥΤΗΤΑ (spm)	0-2200
ΙΚΑΝΟΤ. ΚΟΠΗΣ (ΞΥΛΟ / ΜΕΤΑΛΛΟ) (mm)	35 / 3
ΔΙΑΣΤΑΣΕΙΣ ΣΥΣΚ. (mm)	70 x 125 x 430
ΒΑΡΟΣ Κ/Μ (kg)	1,0 / 1,3
ΤΙΜΗ	56 €

ΨΑΛΙΔΙ ΜΠΟΡΝΤΟΥΡΑΣ 18 VOLT

18 V
SOLO



ΚΩΔΙΚΟΣ	633018
ΣΤΡΟΦΕΣ (rpm)	1400
ΜΗΚΟΣ ΛΑΜΑΣ (cm)	45
ΑΝΟΙΓΜΑ ΔΟΝΤΙΩΝ (mm)	10
ΔΙΑΣΤΑΣΕΙΣ ΣΥΣΚ. (mm)	210 x 210 x 840
ΒΑΡΟΣ Κ/Μ (kg)	2,3 / 2,9
ΤΙΜΗ	77 €

Ανταλλακτικά
Μαχαίρια

ΚΩΔΙΚΟΣ 64299
ΤΙΜΗ 30 €

ΦΥΣΗΤΗΡΑΣ 18 VOLT

18 V
SOLO



ΚΩΔΙΚΟΣ	633019
ΣΤΡΟΦΕΣ (rpm)	1300
ΤΑΧΥΤΗΤΕΣ ΑΕΡΑ (km/h)	150/210
ΔΙΑΣΤΑΣΕΙΣ ΣΥΣΚ. (mm)	195 x 170 x 390
ΒΑΡΟΣ (Κ/Μ) (kg)	1,3 / 1,5
ΤΙΜΗ	50 €

ΨΕΚΑΣΤΗΡΑΣ 7,5Lt 18 VOLT

18 V
SOLO



Περιλαμβάνει 1 μάντα μεταφοράς,
1 κύπελλο μέτρησης

ΚΩΔΙΚΟΣ	633087
ΠΙΕΣΗ ΛΕΙΤΟΥΡΓΙΑΣ (bar)	1,5
ΧΩΡΗΤΙΚΟΤΗΤΑ ΔΟΧΕΙΟΥ (ml)	7,5
ΡΥΘΜΟΣ ΡΟΗΣ (ml/min)	500
ΑΚΡΟΦΥΣΙΟ	Ø 1,5
ΔΙΑΣΤΑΣΕΙΣ ΣΥΣΚ. (mm)	175 x 200 x 940
ΒΑΡΟΣ Κ/Μ (kg)	1,9 / 2,4
ΤΙΜΗ	97 €

ΓΩΝΙΑΚΟΙ ΤΡΟΧΟΙ Ø115

Ø 115
710W
ΚΩΔ.: 633094



Slim body

Συνοδεύεται με:

- Πλαϊνή χειρολαβή
- Κλειδί αλλαγής δίσκου
- Προφυλακτήρα δίσκου

Ø 115
750W
ΚΩΔ.: 63462



Συνοδεύεται με:

- Πλαϊνή χειρολαβή
- Κλειδί αλλαγής δίσκου
- Προφυλακτήρα Quick Release

ΓΩΝΙΑΚΟΙ ΤΡΟΧΟΙ Ø125

Ø 125
720W
ΚΩΔ.: 633091



Συνοδεύεται με:

- Πλαϊνή χειρολαβή
- Κλειδί αλλαγής δίσκου
- Προφυλακτήρα Quick Release

Ø 125
750W
ΚΩΔ.: 633092



Slim body

Συνοδεύεται με:

- Πλαϊνή χειρολαβή
- Κλειδί αλλαγής δίσκου
- Προφυλακτήρα δίσκου

Ø 125
850W
ΚΩΔ.: 633093



Slim body

Συνοδεύεται με:

- Πλαϊνή χειρολαβή
- Κλειδί αλλαγής δίσκου
- Προφυλακτήρα δίσκου

Ø 125
900W
ΚΩΔ.: 63463



Συνοδεύεται με:

- Πλαϊνή χειρολαβή
- Κλειδί αλλαγής δίσκου
- Προφυλακτήρα Quick Release

ΚΩΔΙΚΟΣ	633094	63462	633091	633092	633093	63463
ΙΣΧΥΣ (W)	710	750	720	750	850	900
ΔΙΣΚΟΣ (mm)	Ø 115	Ø 115	Ø 125	Ø 125	Ø 125	Ø 125
ΤΑΧΥΤΗΤΑ (rpm)	12000	11000	11000	12000	12000	11000
ΣΠΕΙΡΩΜΑ ΑΞΟΝΑ	M14	M14	M14	M14	M14	M14
ΔΙΑΣΤ. ΣΥΣΚ. (mm)	320x110x115	320x120x130	305x120x125	320x110x115	320x110x115	320x120x140
ΒΑΡΟΣ Κ/Μ (kg)	1,5 / 2,2	1,8 / 2,1	1,8 / 2	1,6 / 2,3	1,5 / 2,3	2,0 / 2,2
ΤΙΜΗ	52 €	53 €	57 €	54 €	55 €	56 €

ΓΩΝΙΑΚΟΙ ΤΡΟΧΟΙ Ø125

Ø 125
900W

ΚΩΔ.: 63474

✓ Με ηλεκτρονική
ρύθμιση στροφών

ΡΥΘΜΙΖΟΜΕΝΟΣ



Συνοδεύεται με:

- Πλαϊνή χειρολαβή
- Κλειδί αλλαγής δίσκου
- Προφυλακτήρα Quick Release

Ø 125
1100W

ΚΩΔ.: 63498

✓ Με ηλεκτρονική
ρύθμιση στροφών

ΡΥΘΜΙΖΟΜΕΝΟΣ



Συνοδεύεται με:

- Πλαϊνή χειρολαβή
- Κλειδί αλλαγής δίσκου
- Προφυλακτήρα

Ø 125
1200W

ΚΩΔ.: 63464

Μακρύ Σώμα

✓ Με ηλεκτρονική
ρύθμιση στροφών

ΡΥΘΜΙΖΟΜΕΝΟΣ



Συνοδεύεται με:

- Πλαϊνή χειρολαβή
- Κλειδί αλλαγής δίσκου
- Προφυλακτήρα Quick Release

Ø 125
1400W

ΚΩΔ.: 633027

✓ Με ηλεκτρονική
ρύθμιση στροφών

ΡΥΘΜΙΖΟΜΕΝΟΣ



Συνοδεύεται με:

- Πλαϊνή χειρολαβή
- Κλειδί αλλαγής δίσκου
- Προφυλακτήρα

ΓΩΝΙΑΚΟΣ ΤΡΟΧΟΣ Ø230

Ø 230
2350W

ΚΩΔ.: 63483

✓ Με περιστρεφόμενη λαβή



Συνοδεύεται με:

- Πλαϊνή χειρολαβή
- Κλειδί αλλαγής δίσκου
- Προφυλακτήρα Quick Release



**ΗΛΕΚΤΡΙΚΟΣ ΚΟΦΤΗΣ
ΔΟΜΙΚΩΝ ΥΛΙΚΩΝ**

ΚΩΔΙΚΟΣ 633082
ΤΙΜΗ 520 €

Βλέπε αναλυτική παρουσίαση
στη σελ. 224



**ΠΡΟΑΙΡΕΤΙΚΟΣ ΕΞΟΠΛΙΣΜΟΣ
ΒΑΣΗ ΣΤΗΡΙΞΗΣ ΓΙΑ ΓΩΝΙΑΚΟ
ΤΡΟΧΟ Ø 115/125mm**

Βλέπε αναλυτική
παρουσίαση στη σελ. 102

ΚΩΔΙΚΟΣ 642004
ΤΙΜΗ 34 €

ΚΩΔΙΚΟΣ	63474	63498	63464	633027	63483
ΙΣΧΥΣ (W)	900	1100	1200	1400	2350
ΔΙΣΚΟΣ (mm)	Ø 125	Ø 125	Ø 125	Ø 125	Ø 230
ΤΑΧΥΤΗΤΑ (rpm)	4000 - 12000	2000 - 9000	4000 - 12000	2000 - 9000	6500
ΣΠΕΙΡΩΜΑ ΑΞΟΝΑ	M14	M14	M14	M14	M14
ΔΙΑΣΤ. ΣΥΣΚ. (mm)	320x120x140	120 x 140 x 350	435x120x140	350x115x140	550x140x160
ΒΑΡΟΣ Κ/Μ (kg)	2,0 / 2,3	2,5 / 2,9	2,4 / 2,7	2,4 / 2,8	5,4 / 6
ΤΙΜΗ	65 €	77 €	72 €	95 €	155 €

ΔΙΣΚΟΠΡΙΟΝΑ ΜΕΤΑΛΛΟΥ

Ø 355
2300W

- ✓ Κάθετη λαβή
- ✓ Soft Start ομαλής εκκίνησης
- ✓ Θερμικό προστασίας
- ✓ Ταχυμέγγενη

Περιλαμβάνεται
ο δίσκος κοπής



ΚΩΔΙΚΟΣ	63487
ΙΣΧΥΣ (W)	2300
ΔΙΣΚΟΣ (mm)	Ø 355 x 25,4
ΤΑΧΥΤΗΤΑ (rpm)	4000
ΔΙΑΣΤΑΣΕΙΣ ΣΥΣΚ. (mm)	450 x 340 x 560
ΒΑΡΟΣ Κ/Μ (kg)	17 / 18,2
ΤΙΜΗ	255 €

Ø 355
2400W

- ✓ Οριζόντια λαβή
- ✓ Soft Start ομαλής εκκίνησης
- ✓ Θερμικό προστασίας
- ✓ Ταχυμέγγενη

Περιλαμβάνεται
ο δίσκος κοπής



ΚΩΔΙΚΟΣ	63443
ΙΣΧΥΣ (W)	2400
ΔΙΣΚΟΣ (mm)	Ø 355 x 25,4
ΤΑΧΥΤΗΤΑ (rpm)	3800
ΔΙΑΣΤΑΣΕΙΣ ΣΥΣΚ. (mm)	410 x 360 x 550
ΒΑΡΟΣ Κ/Μ (kg)	20 / 21,3
ΤΙΜΗ	330 €

ΑΛΟΙΦΑΔΟΡΟΙ

Ø 180
1100W



- ✓ Πλαϊνή χειρολαβή τύπου D
- ✓ Πέλμα Ø 180 velcro
- ✓ Γούνα στίλβωσης

ΚΩΔΙΚΟΣ	63489
ΙΣΧΥΣ (W)	1100
ΔΙΣΚΟΣ (mm)	Ø 180
ΤΑΧΥΤΗΤΑ (rpm)	600 - 3000
ΣΠΕΙΡΩΜΑ ΑΞΟΝΑ	M14
ΔΙΑΣΤΑΣΕΙΣ ΣΥΣΚ. (mm)	135 x 180 x 440
ΒΑΡΟΣ Κ/Μ (kg)	1,7 / 3,0
ΤΙΜΗ	110 €

Ø 180
1200W

Heavy Duty



- ✓ Heavy Duty (Βαρέως Τύπου)
- ✓ Πλαϊνή χειρολαβή τύπου D
- ✓ Πέλμα Ø 180
- ✓ Γούνα στίλβωσης

ΚΩΔΙΚΟΣ	43456
ΙΣΧΥΣ (W)	1200
ΔΙΣΚΟΣ (mm)	Ø 180
ΤΑΧΥΤΗΤΑ (rpm)	660 - 3500
ΣΠΕΙΡΩΜΑ ΑΞΟΝΑ	M14
ΔΙΑΣΤΑΣΕΙΣ ΣΥΣΚ. (mm)	145 x 200 x 470
ΒΑΡΟΣ Κ/Μ (kg)	2,0 / 4,4
ΤΙΜΗ	129 €

ΑΛΟΙΦΑΔΟΡΟΣ ΕΚΚΕΝΤΡΟΣ

Ø 150
720W



- ✓ Λαβή και κεφαλή από αντιολισθητικό υλικό
- ✓ Με σπόγγο Ø 150 τύπου velcro

ΚΩΔΙΚΟΣ	63490
ΙΣΧΥΣ (W)	720
ΔΙΣΚΟΣ (mm)	Ø 150
ΤΑΧΥΤΗΤΑ (rpm)	2100 - 5000
ΕΚΚΕΝΤΡΟ (mm)	21
ΔΙΑΣΤΑΣΕΙΣ ΣΥΣΚ. (mm)	140 x 160 x 455
ΒΑΡΟΣ Κ/Μ (kg)	2,8 / 2,9
ΤΙΜΗ	154 €

ΜΑΓΝΗΤΙΚΑ ΔΡΑΠΑΝΑ

35mm
1100W

ΚΩΔ.: 633047

- ✓ Νέου σχεδιασμού σώμα για μέγιστη λειτουργικότητα
- ✓ Προστασία έναντι ανεπαρκούς μαγνητικής πρόσφυσης
- ✓ Τύπου Weldon



Συνοδεύεται με δοχείο ψύξης, μάντα ασφάλισης, κλειδιά, σε πλαστική βαλίτσα μεταφοράς

60mm
1500W

ΚΩΔ.: 633076

- ✓ Νέου σχεδιασμού σώμα για μέγιστη λειτουργικότητα
- ✓ Μεγάλη ικανότητα διάτρησης
- ✓ Υψηλή απόδοση
- ✓ Κίνηση ακριβείας
- ✓ Ισχυρή μαγνητική έλξη
- ✓ Τύπου Weldon



Συνοδεύεται με δοχείο ψύξης, μάντες ασφάλισης, κλειδιά, σε πλαστική βαλίτσα μεταφοράς

60mm
1500W

ΚΩΔ.: 633311

NEO

- ✓ 2 μηχανικών ταχυτήτων για μεγαλύτερο εύρος χρήσεων
- ✓ Δεξί - αριστερό με συνεχώς μεταβαλλόμενη ταχύτητα
- ✓ Κατάλληλο και για διάνοιξη σπειρωμάτων (max. κολαούζο M22)
- ✓ Τύπου Weldon



Συνοδεύεται με δοχείο ψύξης, μάντες ασφάλισης, κλειδιά, σε πλαστική βαλίτσα μεταφοράς

ΚΩΔΙΚΟΣ	633047	633076	633311
ΙΣΧΥΣ (W)	1100	1500	1500
ΤΑΧΥΤΗΤΑ ΧΩΡΙΣ ΦΟΡΤΙΟ (R.P.M.)	700	250/450	250/450 (ρυθμ. 65% - 100%)
ΙΚΑΝΟΤΗΤΑ ΔΙΑΤΡΗΣΗΣ			
- ΠΟΤΗΡΟΚΟΡΩΝΑ (mm)	35	60 (TCT) / 50 (HSS)	60 (TCT) / 50 (HSS)
- ΤΡΥΠΑΝΙ ΜΕ ΤΣΟΚ (mm)	13	32	32
ΒΑΘΟΣ ΔΙΑΤΡ. ΜΕ ΠΟΤΗΡΟΚΟΡ. (mm)	50	75	75
ΚΩΝΟΣ	-	MT3	MT3
ΔΥΝΑΜΗ ΜΑΓΝΗΤΗ (N)	10.000	15.000	15.000
ΔΙΑΔΡΟΜΗ (mm)	118	170	170
ΜΑΓΝΗΤΙΚΗ ΒΑΣΗ (mm)	168 x 86 x 45	210 x 100 x 45	210 x 100 x 45
ΔΙΑΣΤΑΣΕΙΣ ΣΥΣΚΕΥΑΣΙΑΣ (mm)	220 x 550 x 450	555 x 230 x 480	555 x 230 x 480
ΒΑΡΟΣ Κ/Μ (kg)	10,5 / 15	19 / 26	19 / 26
ΤΙΜΗ	950 €	1.510 €	1.730 €

Για ποτηροκορώνες και πείρους κεντραρίσματος βλ. σελ. 103

ΦΥΣΗΤΗΡΕΣ - ΑΝΑΡΡΟΦΗΤΗΡΕΣ



- ✓ Με ρυθμιζόμενη ταχύτητα
- ✓ Compact διαστάσεις



- ✓ Με ρυθμιζόμενη ταχύτητα
- ✓ Compact διαστάσεις



- ✓ Ισχυρός με μεγάλη παροχή αέρα
- ✓ Με ρυθμιζόμενη ταχύτητα
- ✓ Μεγάλη αντλιοσθητική λαβή για καλύτερο χειρισμό
- ✓ Με προέκταση ακροφυσίου

ΚΩΔΙΚΟΣ	63478	63467	63486
ΙΣΧΥΣ (W)	400	600	600
ΤΑΧΥΤΗΤΑ (rpm)	6000 - 14000	6000 - 16000	0 - 16000
ΟΓΚΟΣ ΑΕΡΑ (m³/min)	3,3	3,5	4,1
ΔΙΑΣΤΑΣΕΙΣ ΣΥΣΚ. (mm)	185 x 225 x 185	190 x 215 x 240	200 x 190 x 355
ΒΑΡΟΣ Κ/Μ (kg)	1,3 / 1,6	1,6 / 1,9	2,1 / 2,6
ΤΙΜΗ	32 €	46 €	59 €

ΠΑΛΜΙΚΑ ΤΡΙΒΕΙΑ



- ✓ Τριγωνικό πέλμα με velcro
- ✓ Εργονομικά σχεδιασμένη αντιολισθητική λαβή για εργασία με το ένα χέρι
- ✓ Σύστημα συλλογής σκόνης με φίλτρο
- ✓ Διακόπτης με extra προστασία από τη σκόνη

ΚΩΔΙΚΟΣ	633078
ΙΣΧΥΣ (W)	200
ΤΑΧΥΤΗΤΑ (rpm)	12500
ΔΙΑΣΤ. ΠΕΛΜΑΤΟΣ (mm)	150 x 150 x 100
ΔΙΑΣΤΑΣΕΙΣ ΣΥΣΚ. (mm)	232 x 130 x 170
ΒΑΡΟΣ Κ/Μ (kg)	1,4 / 1,5
ΤΙΜΗ	45 €



- ✓ Με εργονομικό σχεδιασμό μείωσης των ταλαντώσεων για ομαλή λειτουργία και ξεκούραστη εργασία
- ✓ Σύστημα συλλογής σκόνης με φίλτρο
- ✓ Αντιολισθητική λαβή για μεγαλύτερη άνεση και έλεγχο της εργασίας
- ✓ Πέλμα με velcro & άγκιστρο

ΚΩΔΙΚΟΣ	63457
ΙΣΧΥΣ (W)	240
ΤΑΧΥΤΗΤΑ (rpm)	15000
ΔΙΑΣΤ. ΠΕΛΜΑΤΟΣ (mm)	100 x 110
ΔΙΑΣΤΑΣΕΙΣ ΣΥΣΚ. (mm)	135 x 180 x 190
ΒΑΡΟΣ Κ/Μ (kg)	1,6 / 1,7
ΤΙΜΗ	50 €



- ✓ Με εργονομικό σχεδιασμό μείωσης των ταλαντώσεων για ομαλή λειτουργία και ξεκούραστη εργασία
- ✓ Ρυθμιζόμενη ταχύτητα
- ✓ Σύστημα συλλογής σκόνης με φίλτρο
- ✓ Βάση αλουμινίου
- ✓ Αντιολισθητική λαβή για μεγαλύτερη άνεση και έλεγχο της εργασίας
- ✓ Πέλμα με velcro & άγκιστρο

ΚΩΔΙΚΟΣ	63455
ΙΣΧΥΣ (W)	240
ΤΑΧΥΤΗΤΑ (rpm)	6000 - 13000
ΔΙΑΣΤ. ΠΕΛΜΑΤΟΣ (mm)	90 x 182
ΔΙΑΣΤΑΣΕΙΣ ΣΥΣΚ. (mm)	105 x 175 x 290
ΒΑΡΟΣ Κ/Μ (kg)	1,9 / 2,0
ΤΙΜΗ	59 €



- ✓ Ρυθμιζόμενη ταχύτητα
- ✓ Σύστημα συλλογής σκόνης με φίλτρο
- ✓ Βάση αλουμινίου
- ✓ Αντιολισθητική λαβή για μεγαλύτερη άνεση και έλεγχο της εργασίας
- ✓ Πέλμα με velcro & άγκιστρο

ΚΩΔΙΚΟΣ	633050
ΙΣΧΥΣ (W)	260
ΤΑΧΥΤΗΤΑ (rpm)	6000 - 12000
ΔΙΑΣΤ. ΠΕΛΜΑΤΟΣ (mm)	90 x 187
ΔΙΑΣΤΑΣΕΙΣ ΣΥΣΚ. (mm)	319 x 178 x 117
ΒΑΡΟΣ Κ/Μ (kg)	2,0 / 2,3
ΤΙΜΗ	64 €



- ✓ Με εργονομικό σχεδιασμό μείωσης των ταλαντώσεων για ομαλή λειτουργία και ξεκούραστη εργασία
- ✓ Ρυθμιζόμενη ταχύτητα
- ✓ Σύστημα συλλογής σκόνης με φίλτρο
- ✓ Βάση αλουμινίου
- ✓ Αντιολισθητική λαβή για μεγαλύτερη άνεση και έλεγχο της εργασίας
- ✓ Πέλμα με velcro & άγκιστρο

ΚΩΔΙΚΟΣ	63456
ΙΣΧΥΣ (W)	320
ΤΑΧΥΤΗΤΑ (rpm)	6000 - 12000
ΔΙΑΣΤ. ΠΕΛΜΑΤΟΣ (mm)	230 x 115
ΔΙΑΣΤΑΣΕΙΣ ΣΥΣΚ. (mm)	125 x 190 x 325
ΒΑΡΟΣ Κ/Μ (kg)	2,6 / 2,7
ΤΙΜΗ	75 €

ΠΑΛΜΙΚΟ ΤΡΙΒΕΙΟ HEAVY DUTY



- ✓ Heavy Duty (Βαρέως τύπου)
- ✓ Κατάλληλο για εντατική χρήση
- ✓ Βαρέως τύπου πέλμα με ενισχυμένα άγκιστρα
- ✓ Αντιολισθητική λαβή για μεγαλύτερη άνεση και έλεγχο της εργασίας
- ✓ Υποδοχή σύνδεσης για αναρρόφηση σκόνης

ΚΩΔΙΚΟΣ	633049
ΙΣΧΥΣ (W)	300
ΤΑΧΥΤΗΤΑ (rpm)	10000
ΔΙΑΣΤ. ΠΕΛΜΑΤΟΣ (mm)	229 x 115
ΔΙΑΣΤΑΣΕΙΣ ΣΥΣΚ. (mm)	355 x 200 x 125
ΒΑΡΟΣ Κ/Μ (kg)	3,0 / 3,3
ΤΙΜΗ	105 €

ΕΚΚΕΝΤΡΑ ΤΡΙΒΕΙΑ



- ✓ Ρυθμιζόμενη ταχύτητα
- ✓ Σύστημα συλλογής σκόνης με φίλτρο
- ✓ Πέλμα με velcro
- ✓ Αντιολισθητική λαβή για μεγαλύτερη άνεση και έλεγχο της εργασίας

ΚΩΔΙΚΟΣ	633051
ΙΣΧΥΣ (W)	300
ΤΑΧΥΤΗΤΑ (rpm)	0 - 13000
ΔΙΑΣΤ. ΠΕΛΜΑΤΟΣ (mm)	Ø 125
ΕΚΚΕΝΤΡΟ (mm)	Ø 2
ΔΙΑΣΤΑΣΕΙΣ ΣΥΣΚ. (mm)	219 x 165 x 127
ΒΑΡΟΣ Κ/Μ (kg)	1,6 / 1,8
ΤΙΜΗ	54 €



- ✓ Με εργονομικό σχεδιασμό μείωσης των ταλαντώσεων για ομαλή λειτουργία και ξεκούραστη εργασία
- ✓ Ρυθμιζόμενη ταχύτητα
- ✓ Σύστημα συλλογής σκόνης με φίλτρο
- ✓ Πέλμα με velcro
- ✓ Αντιολισθητική λαβή για μεγαλύτερη άνεση και έλεγχο της εργασίας

ΚΩΔΙΚΟΣ	63458
ΙΣΧΥΣ (W)	380
ΤΑΧΥΤΗΤΑ (rpm)	6000 - 13000
ΔΙΑΣΤ. ΠΕΛΜΑΤΟΣ (mm)	Ø 125
ΕΚΚΕΝΤΡΟ (mm)	Ø 2
ΔΙΑΣΤΑΣΕΙΣ ΣΥΣΚ. (mm)	130 x 180 x 270
ΒΑΡΟΣ Κ/Μ (kg)	2,0 / 2,2
ΤΙΜΗ	65 €



- ✓ Με εργονομικό σχεδιασμό μείωσης των ταλαντώσεων για ομαλή λειτουργία και ξεκούραστη εργασία
- ✓ Ρυθμιζόμενη ταχύτητα
- ✓ Σύστημα συλλογής σκόνης με φίλτρο
- ✓ Μεγάλο πέλμα Ø 150 με velcro για μεγαλύτερη απόδοση
- ✓ Αντιολισθητική λαβή για μεγαλύτερη άνεση και έλεγχο της εργασίας

ΚΩΔΙΚΟΣ	633079
ΙΣΧΥΣ (W)	430
ΤΑΧΥΤΗΤΑ (rpm)	6000 - 13000
ΔΙΑΣΤ. ΠΕΛΜΑΤΟΣ (mm)	Ø 150
ΕΚΚΕΝΤΡΟ (mm)	Ø 2
ΔΙΑΣΤΑΣΕΙΣ ΣΥΣΚ. (mm)	275 x 152 x 185
ΒΑΡΟΣ Κ/Μ (kg)	2,3 / 2,5
ΤΙΜΗ	69 €

ΚΥΛΙΝΔΡΙΚΟ ΤΡΙΒΕΙΟ ΠΟΛΛΑΠΛΩΝ ΧΡΗΣΕΩΝ

- ✓ Κυλινδρικό τριβείο πολλαπλών χρήσεων ρυθμιζόμενης ταχύτητας κατάλληλο για τρίψιμο, λείανση, γυάλισμα, αφαίρεση σκουριάς & χρωμάτων
- ✓ Για επεξεργασία ξύλου και διαφόρων μετάλλων
- ✓ Εργονομικής σχεδίασης δίνει τη δυνατότητα χειρισμού με ένα χέρι ή δύο χέρια σε κάθετες επιφάνειες ✓ Υποδοχή σύνδεσης για απορρόφηση σκόνης



ΚΩΔΙΚΟΣ	633052
ΙΣΧΥΣ (W)	420
ΤΑΧΥΤΗΤΑ (rpm)	1000 - 3200
ΔΙΑΣΤΑΣΕΙΣ ΚΥΛΙΝΔΡΟΥ (mm)	Ø 76 x 100
ΔΙΑΣΤΑΣΕΙΣ ΣΥΣΚ. (mm)	405 x 225 x 265
ΒΑΡΟΣ Κ/Μ (kg)	2,7 / 4,6
ΤΙΜΗ	148 €

Περιλαμβάνεται τσάντα μεταφοράς, κυλινδρικό γυαλόχαρτο 60GR (2 τεμ.), κυλινδρικό γυαλόχαρτο 80GR (2 τεμ.), κυλινδρικό γυαλόχαρτο 120GR (2 τεμ.), κυλινδρική βούρτσα καθαρισμού μεσαίας τραχύτητας, κυλινδρική βούρτσα καθαρισμού υψηλής τραχύτητας, κυλινδρική βούρτσα αφαίρεσης σκουριάς & βλαφής

Για ανταλλακτικά εξαρτήματα βλ. σελ. 109

ΣΕΓΕΣ



- ✓ Ρυθμιζόμενη ταχύτητα
- ✓ Διακόπτης LOCK ON για συνεχή χρήση
- ✓ Γρήγορη αλλαγή λάμας Quick Release Chuck
- ✓ Εργονομική λαβή επενδεδυμένη με μαλακό ελαστικό για περισσότερη άνεση & καλύτερο έλεγχο
- ✓ 3 θέσεις ρύθμισης εκκρεμούς κίνησης λάμας
- ✓ Οδηγός παράλληλης κοπής
- ✓ Υποδοχή για σύνδεση σε ηλεκτρική σκούπα

ΚΩΔΙΚΟΣ	63461
ΙΣΧΥΣ (W)	650
ΤΑΧΥΤΗΤΑ (spm)	800 - 3000
ΙΚΑΝΟΤΗΤΑ ΚΟΠΗΣ	
ΞΥΛΟ/ΜΕΤΑΛ./ΑΛΟΥΜ. (mm)	80/8/15
ΔΙΑΣΤΑΣΕΙΣ ΣΥΣΚ. (mm)	80 x 215 x 290
ΒΑΡΟΣ Κ/Μ (kg)	2,4 / 2,5
ΤΙΜΗ	65 €

Συνοδεύεται με 1 λάμα για ξύλο, 1 λάμα για μέταλλο, 1 εξάγωνο κλειδί, 1 αντάππορα για σύνδεση με σκούπα



- ✓ Ρυθμιζόμενη ταχύτητα
- ✓ Οδηγός κοπής με Laser
- ✓ Διακόπτης LOCK ON για συνεχή χρήση
- ✓ Γρήγορη αλλαγή λάμας Quick Release Chuck
- ✓ Εργονομική λαβή επενδεδυμένη με μαλακό ελαστικό για περισσότερη άνεση & καλύτερο έλεγχο
- ✓ 3 θέσεις ρύθμισης εκκρεμούς κίνησης λάμας
- ✓ Οδηγός παράλληλης κοπής
- ✓ Υποδοχή για σύνδεση σε ηλεκτρική σκούπα

ΚΩΔΙΚΟΣ	63460
ΙΣΧΥΣ (W)	750
ΤΑΧΥΤΗΤΑ (spm)	800 - 3000
ΙΚΑΝΟΤΗΤΑ ΚΟΠΗΣ	
ΞΥΛΟ/ΜΕΤΑΛ./ΑΛΟΥΜ. (mm)	100/10/20
ΔΙΑΣΤΑΣΕΙΣ ΣΥΣΚ. (mm)	80 x 215 x 290
ΒΑΡΟΣ Κ/Μ (kg)	2,5 / 2,6
ΤΙΜΗ	76 €

Συνοδεύεται με 1 λάμα για ξύλο, 1 λάμα για μέταλλο, 1 εξάγωνο κλειδί, 1 αντάππορα για σύνδεση με σκούπα



- ✓ **Heavy Duty** (Βαρέως τύπου)
- ✓ Διακόπτης LOCK ON για συνεχή χρήση
- ✓ Στιβαρή μεταλλική κατασκευή συγκράτησης λάμας
- ✓ Αλλαγή λάμας χωρίς χρήση εργαλείων
- ✓ 4 θέσεις ρύθμισης εκκρεμούς κίνησης λάμας
- ✓ Ράουλο στήριξης - οδηγός λάμας για σταθερές κοπές
- ✓ Ομαλή λειτουργία χωρίς κραδασμούς
- ✓ Μεταλλικό πέλμα εύκολης ρύθμισης 0-45° με αντιχαρακτική επένδυση

ΚΩΔΙΚΟΣ	633046
ΙΣΧΥΣ (W)	600
ΤΑΧΥΤΗΤΑ (spm)	500-2500
ΙΚΑΝΟΤΗΤΑ ΚΟΠΗΣ	
ΞΥΛΟ/ΜΕΤΑΛ./ΑΛΟΥΜ. (mm)	130/10/30
ΔΙΑΣΤΑΣΕΙΣ ΣΥΣΚ. (mm)	325 x 87 x 265
ΒΑΡΟΣ Κ/Μ (kg)	3,1 / 3,5
ΤΙΜΗ	129 €

Συνοδεύεται με 1 λάμα για ξύλο, 1 λάμα για μέταλλο, 1 αντάππορα για σύνδεση με σκούπα

ΦΡΕΖΟΚΑΒΙΛΙΕΡΑ



- ✓ Ισχυρός κινητήρας 900W για γρήγορες κοπές με ακρίβεια σε μεγάλη ποικιλία ειδών ξύλου
- ✓ Μεγάλη πρακτική λαβή
- ✓ Μπουτόν ασφάλισης άξονα για γρήγορη αλλαγή δίσκου
- ✓ Αναρρόφησης & συλλογή σκόνης

ΚΩΔΙΚΟΣ	63475
ΙΣΧΥΣ (W)	900
ΤΑΧΥΤΗΤΑ (rpm)	11000
ΔΙΑΜΕΤΡΟΣ ΛΕΠΙΔΑΣ (mm)	100 x 22 x 3,8
ΣΥΜΒΑΤΕΣ ΚΑΒΙΛΙΕΣ	No. 20
ΔΙΑΣΤΑΣΕΙΣ ΣΥΣΚ. (mm)	170 x 155 x 370
ΒΑΡΟΣ Κ/Μ (kg)	2,9 / 3,5
ΤΙΜΗ	116 €

Συνοδεύεται με σακούλα συλλογής σκόνης κλειδί αλλαγής δίσκου, δίσκο κοπής, 20 μπισκότα #0, 20 μπισκότα #10, 20 μπισκότα #20

ΣΠΑΘΟΣΕΓΕΣ

- ✓ Νέος εργονομικός σχεδιασμός για χρήση με το ένα χέρι
- ✓ Λαβή επενδεδυμένη από μαλακό ελαστικό υλικό για καλύτερο έλεγχο και άνετη χρήση
- ✓ Σύστημα (Quick in) γρήγορης αλλαγής λάμας (χωρίς εργαλεία)
- ✓ Μεταβλητής ταχύτητας
- ✓ Αλουμινένιο κιβώτιο μειωτήρα



ΚΩΔΙΚΟΣ	633038
ΙΣΧΥΣ (W)	600
ΤΑΧΥΤΗΤΑ (spm)	0-3500
ΔΙΑΔΡΟΜΗ (mm)	12,7
ΔΙΑΣΤΑΣΕΙΣ ΣΥΣΚ. (mm)	455 x 80 x 110
ΒΑΡΟΣ Κ/Μ (kg)	1,9 / 2,4
ΤΙΜΗ	86 €

Συνοδεύεται με 1 λάμα για ξύλο

- ✓ Μεταβλητής ταχύτητας
- ✓ Με περιστρεφόμενη λαβή (8 γωνίες)
- ✓ Με αυτόματο κλείδωμα λάμας (Quick in) για εύκολη αλλαγή λάμας χωρίς εργαλεία
- ✓ Ρυθμιζόμενο πέλμα για έλεγχο βάθους και γωνία κοπής χωρίς εργαλεία
- ✓ Με έλεγχο των ταλαντώσεων μέσω αντίβαρου
- ✓ Σύστημα προστασίας από τη σκόνη για μεγαλύτερη διάρκεια ζωής του εργαλείου



ΚΩΔΙΚΟΣ	63459
ΙΣΧΥΣ (W)	1100
ΤΑΧΥΤΗΤΑ (spm)	0 - 2800
ΔΙΑΔΡΟΜΗ (mm)	28
ΔΙΑΣΤΑΣΕΙΣ ΣΥΣΚ. (mm)	480 x 100 x 200
ΒΑΡΟΣ Κ/Μ (kg)	3,8 / 4,0
ΤΙΜΗ	107 €

Συνοδεύεται με 1 λάμα για ξύλο, 1 λάμα για μέταλλο, 1 εξάγωνο κλειδί Allen

- ✓ Με σύστημα ταλάντωσης της λάμας για γρηγορότερες κοπές
- ✓ Με σύστημα ταχείας αλλαγής λάμας χωρίς εργαλεία (Quick in)
- ✓ Ρυθμιζόμενο πέλμα για έλεγχο βάθους και γωνία κοπής χωρίς εργαλεία
- ✓ Με αντικραδασμικό σύστημα για λιγότερες δονήσεις
- ✓ Μεταβλητής ταχύτητας



ΚΩΔΙΚΟΣ	633003
ΙΣΧΥΣ (W)	1400
ΤΑΧΥΤΗΤΑ (spm)	0 - 2800
ΔΙΑΔΡΟΜΗ (mm)	32
ΔΙΑΣΤΑΣΕΙΣ ΣΥΣΚ. (mm)	500 x 95 x 210
ΒΑΡΟΣ Κ/Μ (kg)	4,5 / 4,8
ΤΙΜΗ	164 €

Συνοδεύεται με 1 λάμα για ξύλο 150mm

ΔΙΣΚΟΠΡΙΟΝΑ ΧΕΙΡΟΣ

- ✓ Ρύθμιση βάθους κοπής έως 69mm @ 90°
47mm @ 45°
- ✓ Οδηγό κοπής laser



ΚΩΔΙΚΟΣ	63499
ΙΣΧΥΣ (W)	1300
ΤΑΧΥΤΗΤΑ (rpm)	5500
ΔΙΑΜΕΤΡΟΣ ΔΙΣΚΟΥ (mm)	Ø 190 x Ø 20
ΙΚΑΝΟΤΗΤΑ ΚΟΠΗΣ	90° - 69mm / 45° - 47mm
ΔΙΑΣΤΑΣΕΙΣ ΣΥΣΚ. (mm)	270 x 260 x 380
ΒΑΡΟΣ Κ/Μ (kg)	4,4 / 5,2
ΤΙΜΗ	121 €

Συνοδεύεται με δίσκο κοπής 1x48 TCT

- ✓ Με οδηγό κοπής Laser
- ✓ Με οδηγό κοπής βάθους
- ✓ Με βοηθητική λαβή
- ✓ Αντάπτορας σύνδεσης με ηλεκτρική σκούπα
- ✓ Συμβατό με ράγα - οδηγό



ΚΩΔΙΚΟΣ	633036
ΙΣΧΥΣ (W)	710
ΤΑΧΥΤΗΤΑ (rpm)	3500
ΔΙΑΜΕΤΡΟΣ ΔΙΣΚΟΥ (mm)	Ø 115 x Ø 9,5
ΙΚΑΝΟΤΗΤΑ ΚΟΠΗΣ	90° - 43mm / 45° - 28mm
ΔΙΑΣΤΑΣΕΙΣ ΣΥΣΚ. (mm)	186 x 165 x 505
ΒΑΡΟΣ Κ/Μ (kg)	2,5 / 4,1
ΤΙΜΗ	129 €

Συνοδεύεται με 3 δίσκους κοπής (1x24TCT, 1x60TCT, 1 Diamond Blade), πλαϊνό οδηγό και υφασμάτινη θήκη μεταφοράς

ΡΑΓΑ - ΟΔΗΓΟΣ 3 ΤΕΜ. (OPTIONAL)

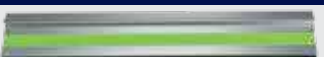

ΚΩΔΙΚΟΣ	64275	• Συνολικό μήκος 1,4 m
ΤΙΜΗ	38 €	• Βάρος 1,5 kg

Συνοδεύεται με 2 μπάρες σύνδεσης & 2 μέγνες στερέωσης

ΡΟΥΤΕΡ ΚΟΥΡΕΥΤΙΚΟ ΠΕΡΙΘΩΡΙΩΝ



ΚΩΔΙΚΟΣ	633062
ΙΣΧΥΣ (W)	710
ΤΑΧΥΤΗΤΑ (rpm)	10000 - 30000
ΡΥΘΜΙΣΗ ΒΥΘΙΣΗΣ (mm)	0-20
ΔΙΑΣΤΑΣΕΙΣ ΣΥΣΚ. (mm)	270 x 150 x 110
ΒΑΡΟΣ Κ/Μ (kg)	1,9 / 2,7
ΤΙΜΗ	89 €



Συνοδεύεται με 3 σφυγκτήρες (τσोक) Ø6, Ø6,35 (1/4"), Ø8, σετ οδηγών κοπής, κλειδιά μονταρίσματος

ΠΡΟΑΙΡΕΤΙΚΟΣ ΕΞΟΠΛΙΣΜΟΣ

Σετ 3 Βάσεων:

ΚΩΔΙΚΟΣ 64297
ΤΙΜΗ 94 €



i. Βάση κουρευτικού περιθωρίων με ρυθμιζόμενη κλίση -45° έως +30°



ii. Βάση ρούτερ φρεζαρίσματος άκρης



iii. Βάση ρούτερ 2 χειρολαβών

ΡΟΥΤΕΡ 2200W



- ✓ Εργονομικός σχεδιασμός
- ✓ Εύκολος χειρισμός
- ✓ Ρυθμιζόμενη ταχύτητα

ΕΞΑΡΤΗΜΑ ΤΣΟΚ 1/2" (OPTIONAL)

ΚΩΔΙΚΟΣ 642023
ΤΙΜΗ 10 €

Βλέπε σελ. 107



ΚΩΔΙΚΟΣ	633001
ΙΣΧΥΣ (W)	2200
ΤΑΧΥΤΗΤΑ (rpm)	9000 - 22000
ΒΑΘΟΣ ΚΟΠΗΣ (mm)	70
ΔΙΑΜΕΤΡΟΣ ΤΣΟΚ (mm)	Ø 12
ΔΙΑΣΤΑΣΕΙΣ ΣΥΣΚ. (mm)	165 x 300 x 315
ΒΑΡΟΣ Κ/Μ (kg)	5,8 / 7,2
ΤΙΜΗ	220 €

Συνοδεύεται με αντάπτορα για τσοκ 6 & 8 mm, κοπτικό 12 mm, 2 οδηγούς για κυκλική & ευθεία κοπή, κλειδί

ΠΕΡΙΣΤΡΟΦΙΚΟ ΠΟΛΥΕΡΓΑΛΕΙΟ - ΡΟΥΤΕΡ



- ✓ Πολυεργαλείο "ALL IN ONE". Μετατρέπεται γρήγορα σε ρούτερ, δισκοπρίονο, ράσπα, χαρακτή, τρυπάνι ακριβείας, τριβείο λείανσης κ.α.
- ✓ Σύστημα γρήγορης αντικατάστασης εξαρτημάτων
- ✓ Διαθέτει περιστρεφόμενη αντιολισθητική λαβή, μεταβλητή ταχύτητα, προστασία υπερθέρμανσης, πλούσιο εξοπλισμό



ΚΩΔΙΚΟΣ	633302
ΙΣΧΥΣ (W)	550
ΣΤΡΟΦΕΣ (rpm)	5000 - 25000
ΔΙΑΣΤΑΣΕΙΣ ΣΥΣΚ. (mm)	200 x 175 x 345
ΒΑΡΟΣ ΕΡΓΑΛΕΙΟΥ (kg)	1,67
ΤΙΜΗ	115 €

Περιλαμβάνει 1 βοηθητική χειρολαβή, 1 οδηγό παράλληλης κοπής, 1 οδηγό κυκλικής κοπής, 1 αντάπτορα ηλεκτ. σκούπας, 4 τσοκ (1/4" - 1/8" - 3/16" - 6 mm), 1 εύκαμπτη ντίζα, 1 σετ 255 εξαρτημάτων

ΠΑΛΜΙΚΟ ΠΟΛΥΕΡΓΑΛΕΙΟ

- ✓ Παλμικό πολυεργαλείο με αλλαγή εξαρτημάτων χωρίς τη χρήση εργαλείων (Quick in)
- ✓ Δέχεται εξαρτήματα τύπου UNIVERSAL
- ✓ Ρυθμιζόμενης ταχύτητας
- ✓ Εξοπλισμένο με λυχνία LED



ΚΩΔΙΚΟΣ	633005
ΙΣΧΥΣ (W)	330
ΣΤΡΟΦΕΣ (rpm)	11000 - 21000
ΓΩΝΙΑ ΤΑΛΑΝΤΩΣΗΣ (mm)	3,2°
ΔΙΑΣΤΑΣΕΙΣ ΣΥΣΚ. (mm)	80 x 210 x 380
ΒΑΡΟΣ Κ/Μ (kg)	1,6 / 2,7
ΤΙΜΗ	91 €

Περιλαμβάνει σετ βασικών 13 εξαρτημάτων
Για ανταλλακτικά εξαρτήματα βλέπε σελ. 111

ΠΛΑΝΕΣ



- ✓ Εργονομική λαβή επενδεδυμένη με αντιολισθητικό υλικό για καλύτερο έλεγχο και άνετη χρήση
- ✓ 5 θέσεις ρύθμισης βάθους κοπής

ΚΩΔΙΚΟΣ	633026
ΙΣΧΥΣ (W)	620
ΤΑΧΥΤΗΤΑ (rpm)	17000
ΠΛΑΤΟΣ ΠΛΑΝΙΣΜΑΤΟΣ (mm)	82
ΒΑΘΟΣ ΠΛΑΝΙΣΜΑΤΟΣ (mm)	2
ΒΑΘΟΣ ΕΓΚΟΠΗΣ (mm)	9
ΔΙΑΣΤΑΣΕΙΣ ΣΥΣΚ. (mm)	185 x 200 x 340
ΒΑΡΟΣ Κ/Μ (kg)	2,8 / 3,6
ΤΙΜΗ	84 €

Συνοδεύεται με οδηγό για παράλληλες κοπές, κλειδί, μπλοκ ακονίσματος, μπλοκ αποστάτη



- ✓ Εργονομική λαβή επενδεδυμένη με αντιολισθητικό υλικό για καλύτερο έλεγχο και άνετη χρήση
- ✓ 13 θέσεις ρύθμισης βάθους κοπής για αφαίρεση υλικού με μέγιστη ακρίβεια
- ✓ Έξοδο της σκόνης από 2 σημεία

ΚΩΔΙΚΟΣ	63454
ΙΣΧΥΣ (W)	750
ΤΑΧΥΤΗΤΑ (rpm)	17000
ΠΛΑΤΟΣ ΠΛΑΝΙΣΜΑΤΟΣ (mm)	82
ΒΑΘΟΣ ΠΛΑΝΙΣΜΑΤΟΣ (mm)	3
ΒΑΘΟΣ ΕΓΚΟΠΗΣ (mm)	18
ΔΙΑΣΤΑΣΕΙΣ ΣΥΣΚ. (mm)	190 x 175 x 345
ΒΑΡΟΣ Κ/Μ (kg)	3,0 / 3,6
ΤΙΜΗ	87 €

Συνοδεύεται με οδηγό για παράλληλες κοπές, σακούλα συλλογής σκόνης κλειδί, οδηγό βάθους πατούρας

ΠΟΛΥΕΡΓΑΛΕΙΟ ΠΕΡΙΣΤΡΟΦΙΚΟ

- ✓ Τσοκ 3 σιαγόνων (1/8" - 3/32" - 1/16")
- ✓ Αποσπώμενο φακό LED ✓ Κλειδί άξονα
- ✓ Εξωτερικές καρβουνοθήκες ✓ Λαβή επενδεδυμένη με αντιολισθητικό υλικό για καλύτερο έλεγχο & άνεση
- ✓ Ρυθμιστής στροφών
- ✓ Γάντζος ανάρτησης εργαλείου



ΚΩΔΙΚΟΣ	633037
ΙΣΧΥΣ (W)	180
ΣΤΡΟΦΕΣ (rpm)	5000 - 35000
ΔΙΑΣΤΑΣΕΙΣ ΣΥΣΚ. (mm)	340 x 90 x 230
ΒΑΡΟΣ Κ/Μ (kg)	0,63 / 2,5
ΤΙΜΗ	78 €



Περιλαμβάνει κιτ από 110 εξαρτήματα, εύκαμπτη ντίζα, μέγγενη στήριξης ράβδου, ρυθμιστή βάθους τρυπήματος, πτυσσόμενη ράβδος-στήριξη εργαλείου σε πρακτική πλαστική βαλίτσα μεταφοράς

ΕΠΙΤΡΑΠΕΖΙΟ ΤΡΙΒΕΙΟ ΔΙΣΚΟΥ - ΦΙΝΙΡΙΣΜΑΤΟΣ



- ✓ Λειτουργία χωρίς ταλάντωσεις για λεπτό φινιρίσμα
- ✓ Κλίση τραπέζιου άνω & κάτω
- ✓ Δυνατότητα στήριξης τριβείου σε οριζόντια ή κάθετη θέση
- ✓ Υποδοχή για σύνδεση σε ηλεκτρική σκούπα



ΚΩΔΙΚΟΣ	633039
ΙΣΧΥΣ (W)	140
ΣΤΡΟΦΕΣ (rpm)	1150 - 3600
ΔΙΑΜΕΤΡΟΣ (mm)	Ø 125
ΔΙΑΣΤΑΣΕΙΣ ΣΥΣΚ. (mm)	276 x 223 x 189
ΒΑΡΟΣ Κ/Μ (kg)	2,5 / 3,3
ΤΙΜΗ	89 €

Συνοδεύεται με 3 αυτοκόλλητους δίσκους λείανσης, μέγγενη στήριξης τριβείου, μοιρογνωμόνιο
Για ανταλλακτικά εξαρτήματα βλέπε σελ. 108

ΗΛΕΚΤΡΙΚΑ ΠΙΣΤΟΛΙΑ ΒΑΦΗΣ HVLP

Πρακτικός και ευέλικτος τρόπος για εργασίες βαφής σε εσωτερικούς και εξωτερικούς χώρους. Ενσωματώνουν την τεχνολογία HVLP που εξασφαλίζει τέλεια βεντάλια ψεκασμού πλήρως ρυθμιζόμενη χωρίς τη δημιουργία ενοχλητικής νέφωσης χρώματος και με ειδικά διαμορφωμένη κλίση που κάνει το πιστόλι να είναι ζυγισμένο, πρακτικό και ευέλικτο (Smart Angle). Χαρίζει άριστο τελικό αισθητικό αποτέλεσμα, οικονομία και ταχύτητα, πλεονεκτήματα ασύγκριτα καλύτερα από τη βαφή με πινέλα, ρολά κλπ. Μπορείτε να χρησιμοποιήσετε μεγάλη γκάμα υλικών και να καλύψετε ένα μεγάλο εύρος αναγκών. Η βεντάλια, στα τρία μεγαλύτερα μοντέλα, μπορεί να ρυθμιστεί ώστε να ψεκάζει οριζόντια, κάθετα ή σε λεπτή στρογγυλή δέσμη για εύκολη πρόσβαση στα δύσκολα σημεία. Διαθέτουν ρυθμιστή ποσότητας χρώματος για ακόμη καλύτερη προσαρμογή και ευελιξία ανάλογα με το υλικό και τη χρήση.

HVLP SMART ANGLE



- ✓ Νέος εργονομικός σχεδιασμός
- ✓ Αντιολισθητική λαβή

HVLP SMART ANGLE



- ✓ Υποδοχές για εύκολο τύλιγμα-αποθήκευση του σωλήνα

HVLP SMART ANGLE



- ✓ Υποδοχές για εύκολο τύλιγμα-αποθήκευση του σωλήνα
- ✓ Τροχήλατη βάση με λαβή μεταφοράς

ΚΩΔΙΚΟΣ	633034	633065	633066
ΙΣΧΥΣ (W)	500	800	1200
ΤΑΣΗ (Volt/Hz)	230/50	230/50	220-240/50
ΔΟΧΕΙΟ (ml)	900	900	900
ΙΞΩΔΕΣ max. (din/sec.)	100	100	150
ΠΑΡΟΧΗ max. (ml/min.)	900	1100	1100
ΜΠΕΚ (mm)	Ø 2,0 / Ø 2,5 / Ø 3,0	Ø 2,0 / Ø 2,5 / Ø 3,0	Ø 2,0 / Ø 2,5 / Ø 3,0
ΜΗΚΟΣ ΣΩΛΗΝΑ (m)	-	1,9	3,0
ΔΙΑΣΤΑΣΕΙΣ ΣΥΣΚ. (mm)	135 x 276 x 258	300 x 255 x 280	385 x 306 x 537
ΒΑΡΟΣ (Πιστολ./Συσκ.) (kg)	1,2 / 1,9	0,59 / 3,3	0,59 / 5,6
ΤΙΜΗ	74 €	88 €	135 €

ΗΛΕΚΤΡΙΚΟ ΣΥΣΤΗΜΑ ΒΑΦΗΣ AIRLESS

- ✓ Επαγγελματικό αποτέλεσμα με ψεκασμό υψηλής πίεσης
- ✓ Μεγάλη παροχή για γρήγορη κάλυψη μεγάλων επιφανειών
- ✓ Υψηλή απόδοση ψεκασμού έως 5 τ.μ. το λεπτό
- ✓ Κατάλληλο για νερομπογιές, λαδομπογιές, λάτεξ, σμάλτα, βερνίκια, αστάρια, stains, συντηρητικά και άλλα μη λειαντικά υλικά



- Συνοδεύεται με:
- 1 σετ πιστολιού βαφής με ακροφύσιο #517
 - 1 εύκαμπτο σωλήνα υψηλής πίεσης 7.5m
 - 1 σετ σωλήνων (υπερπλήρωσης & τροφοδότησης)
 - 1 μεταλλική βάση
 - 1 βούρτσα καθαρισμού
 - 1 βελόνα καθαρισμού
 - 1 σετ κλειδιών ρύθμισης

ΚΩΔΙΚΟΣ	633333
ΙΣΧΥΣ (W)	850
ΤΑΣΗ (Volt/Hz)	220-240/50
ΜΕΓΙΣΤΗ ΠΙΕΣΗ (bar)	200
ΠΑΡΟΧΗ max. (ml/min.)	1100
ΙΞΩΔΕΣ max. (din/sec.)	150
ΑΚΡΟΦΥΣΙΟ ΤΥΠΟΣ	517
ΔΙΑΣΤΑΣΕΙΣ ΣΥΣΚ. (mm)	510 x 365 x 480
ΒΑΡΟΣ Κ/Μ (kg)	9 / 11
ΤΙΜΗ	485 €

ΑΝΤΑΛΛΑΚΤΙΚΑ

ΚΩΔΙΚΟΣ	ΠΕΡΙΓΡΑΦΗ	ΤΙΜΗ
642025	ΠΙΣΤΟΛΙ AIRLESS ΠΛΗΡΕΣ	85 €
642021	ΦΙΛΤΡΟ ΠΙΣΤΟΛΙΟΥ ΒΑΦΗΣ	4 €
642026	ΣΩΛΗΝΑ ΥΨΗΛΗΣ ΠΙΕΣΗΣ 7.5m	65 €
642027	ΑΚΡΟΦΥΣΙΟ ΤΥΠΟΣ 619	30 €
642022	ΑΚΡΟΦΥΣΙΟ ΤΥΠΟΣ 517	30 €

ΚΟΦΗΣ ΜΕ ΔΙΑΜΑΝΤΟΔΙΣΚΟ

Ø 110

1400W

ΥΓΡΑΣ ΚΟΠΗΣ

- ✓ Με εξωτερικά καρβουνάκια για εύκολη αλλαγή
- ✓ Με δυνατότητα κλίσης έως 45°



Περιλαμβάνεται δίσκος κοπής, εξάρτημα υγρής κοπής και 2 κλειδιά

ΚΩΔΙΚΟΣ	633029
ΙΣΧΥΣ (W)	1400
ΤΑΧΥΤΗΤΑ (rpm)	12000
ΔΙΑΜΕΤΡΟΣ ΔΙΣΚΟΥ (mm)	Ø 110
ΔΙΑΣΤ. ΣΥΣΚ. (mm)	320 x 225 x 190
ΒΑΡΟΣ Κ/Μ (kg)	3,2 / 3,6
ΤΙΜΗ	99 €

ΦΡΕΖΑ ΑΥΛΑΚΩΣΕΩΝ (ΚΑΝΑΛΟΠΟΙΟΣ)

- ✓ Καναλοποιός βαρέως τύπου με ισχυρό μοτέρ και 5 δίσκους για πλήρη διάνοιξη του καναλιού χωρίς επιπλέον καλέμισμα
- ✓ Ρυθμιστής βάθους κοπής 8-43mm
- ✓ Δύο ράουλα για εύκολη κύλιση του εργαλείου στην επιφάνεια κοπής



Συνοδεύεται με 5 δίσκους, 1 σωλήνα συλλογής σκόνης

Ανταλλακτικός Δίσκος
150x22,2mm

ΚΩΔΙΚΟΣ 64271
ΤΙΜΗ 14 €

ΚΩΔΙΚΟΣ	633030
ΙΣΧΥΣ (W)	2400
ΤΑΧΥΤΗΤΑ (rpm)	8000
ΔΙΑΜΕΤΡΟΣ ΔΙΣΚΟΥ (mm)	Ø 150
ΒΑΘΟΣ ΚΟΠΗΣ (mm)	8-43
ΠΛΑΤΟΣ ΚΟΠΗΣ (mm)	28
ΔΙΑΣΤΑΣΕΙΣ ΣΥΣΚ. (mm)	180 x 300 x 530
ΒΑΡΟΣ Κ/Μ (kg)	8,5 / 10,4
ΤΙΜΗ	384 €

ΗΛΕΚΤΡΙΚΑ ΚΑΡΦΩΤΙΚΑ

2 ΣΕ 1

53/16
12/16

- ✓ 2 σε 1 (Δίχαλο & βελονάκι)
- ✓ Ρυθμιζόμενη κρούση
- ✓ 20 κρούσεις / min
- ✓ Μηχανισμός ANTI-JAM

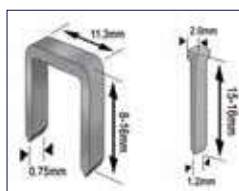

Περιλαμβάνει: 400 τεμ. δίχαλα 14mm και 100 τεμ. καρφιά 15mm

ΚΩΔΙΚΟΣ	63493
ΔΙΧΑΛΟ ΤΥΠΟΥ 53	8-16 mm
ΒΕΛΟΝΑΚΙ ΤΥΠΟΥ F (12)	15-16 mm
ΔΙΑΣΤ. ΣΥΣΚ. (mm)	200 x 75 x 275
ΒΑΡΟΣ Κ/Μ (kg)	1,3 / 1,5
ΤΙΜΗ	41 €

2 ΣΕ 1

90/25
12/32

- ✓ 2 σε 1 (Δίχαλο & βελονάκι)
- ✓ Ρυθμιζόμενη κρούση
- ✓ 20 κρούσεις / min
- ✓ Μηχανισμός ANTI-JAM
- ✓ Μαλακή αντιολισθητική λαβή

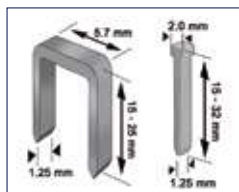

Περιλαμβάνει: 300 τεμ. δίχαλα 19mm και 100 τεμ. καρφιά 25mm

ΚΩΔΙΚΟΣ	633032
ΔΙΧΑΛΟ ΤΥΠΟΥ 90 R(400)	15-25 mm
ΒΕΛΟΝΑΚΙ ΤΥΠΟΥ F (12)	15-32 mm
ΔΙΑΣΤ. ΣΥΣΚ. (mm)	275 x 85 x 280
ΒΑΡΟΣ Κ/Μ (kg)	1,9 / 2,3
ΤΙΜΗ	86 €

ΠΙΣΤΟΛΙΑ ΘΕΡΜΟΥ ΑΕΡΑ



Συνοδεύεται με 4 ακροφύσια



Συνοδεύεται με βαλιτσάκι μεταφοράς και εξαρτήματα

ΚΩΔΙΚΟΣ	63421	63494 HEAVY DUTY
ΙΣΧΥΣ (W)	2000	1800
ΘΕΡΜΟΚΡΑΣΙΑ (°C)	350°C / 600°C (2 ρυθμίσεις)	50°C / 450°C / 550°C (3 ρυθμίσεις)
ΠΑΡΟΧΗ ΑΕΡΑ (Lt./min)	320 (350°C) 550 (550°C)	250 (50°C & 450°C) 500 (550°C)
ΔΙΑΣΤΑΣΕΙΣ ΣΥΣΚ. (mm)	95 x 265 x 265	110 x 310 x 355
ΒΑΡΟΣ Κ/Μ (kg)	0,7 / 2,0	0,9 / 2,3
ΤΙΜΗ	34 €	62 €

ΨΗΦΙΑΚΟ ΠΙΣΤΟΛΙ ΘΕΡΜΟΥ ΑΕΡΑ

- ✓ Ηλεκτρονικό με LCD οθόνη και ψηφιακή ένδειξη ρυθμίσεων
- ✓ Ρυθμιζόμενη (ηλεκτρονικά) παροχή αέρα
- ✓ Ρυθμιζόμενη (ηλεκτρονικά) θερμοκρασία



LCD οθόνη



Συνοδεύεται με βαλιτσάκι μεταφοράς και εξαρτήματα

ΚΩΔΙΚΟΣ	63495 HEAVY DUTY
ΙΣΧΥΣ (W)	2000
ΘΕΡΜΟΚΡΑΣΙΑ (°C)	50 - 650°C
ΠΑΡΟΧΗ ΑΕΡΑ (Lt./min)	250 - 500
ΔΙΑΣΤΑΣΕΙΣ ΣΥΣΚ. (mm)	110 x 315 x 350
ΒΑΡΟΣ Κ/Μ (kg)	0,9 / 2,3
ΤΙΜΗ	101 €

ΚΑΥΣΤΗΡΑΣ ΖΙΖΑΝΙΩΝ - ΑΝΑΠΗΡΑΣ ΓΙΑ ΒΒQ & ΤΖΑΚΙ

- ✓ Με πρακτική αποσπώμενη προέκταση λαβής



ΚΩΔΙΚΟΣ	633033
ΙΣΧΥΣ (W)	2000
ΠΑΡΟΧΗ ΑΕΡΑ (Lt./min)	500 (50°C / 600°C)
ΔΙΑΣΤΑΣΕΙΣ ΣΥΣΚ. (mm)	560 x 120 x 100
ΒΑΡΟΣ Κ/Μ (kg)	1,0 / 1,4
ΤΙΜΗ	42 €

ΣΥΓΚΟΛΗΤΙΚΟ ΠΛΑΣΤΙΚΩΝ ΣΩΛΗΝΩΝ

- ✓ Συγκολλητικό πλαστικών σωλήνων μεγάλης ισχύος με τρεις θέσεις συγκόλλησης και θερμαινόμενη επιφάνεια με επίκαλυψη από TEFLON
- ✓ Εργονομικής σχεδίασης, με συμπαγείς διαστάσεις για εύκολη χρήση ακόμη και σε δυσπρόσιτα σημεία από έναν μόνο τεχνίτη



ΚΩΔΙΚΟΣ	633058
ΙΣΧΥΣ (W)	1500
ΤΑΣΗ (V/Hz)	220-240/50
ΡΥΘΜΙΣΗ ΘΕΡΜΟΚ. (°C)	0 - 300
ΔΙΑΜΕΤΡΟΣ ΣΩΛΗΝΑ (mm)	Ø 20 - Ø 63
ΔΙΑΣΤΑΣΕΙΣ ΣΥΣΚ. (mm)	425 x 300 x 90
ΒΑΡΟΣ Κ/Μ (kg)	0,9 / 4,6
ΤΙΜΗ	83 €

Συνοδεύεται με 6 μήτρες (Ø20, Ø25, Ø32, Ø40, Ø50, Ø63 mm), σετ εργαλείων, βάση στήριξης σε μεταλλική βαλίτσα μεταφοράς

ΠΙΣΤΟΛΙΑ ΘΕΡΜΟΚΟΛΛΗΣΗΣ

ΜΠΑΤΑΡΙΑΣ 12V

- ✓ Με ενσωματωμένη μπαταρία Li-ion 12V 1.5Ah
- ✓ Μεγάλη παροχή
- ✓ Προστασία από υπερφόρτωση
- ✓ Χρόνος προθέρμανσης 2-3 min



Περιλαμβάνει 2 ράβδους κόλλας Ø 11mm

- ✓ Υψηλή απόδοση
- ✓ Εργονομικός σχεδιασμός
- ✓ Προστασία από υπερφόρτωση
- ✓ Χρόνος προθέρμανσης 3-5 min



Περιλαμβάνει 2 ράβδους κόλλας

- ✓ Υψηλή απόδοση
- ✓ Με ρυθμιζόμενη θερμοκρασία 100 - 220°C
- ✓ Μεγάλη παροχή
- ✓ Εργονομικός σχεδιασμός
- ✓ Προστασία από υπερφόρτωση
- ✓ Χρόνος προθέρμανσης 3-5 min



Περιλαμβάνει 2 ράβδους κόλλας

ΚΩΔΙΚΟΣ	633309	633080	633081
ΙΣΧΥΣ (W)	60	17 / 100	17 / 150
ΤΑΣΗ (V)	12 (DC)	230	230
ΦΥΣΙΓΓΙΟ ΚΟΛΛΑΣ (mm)	Ø 11	Ø 10,8 - 11,5	Ø 10,8 - 11,5
ΑΠΟΔΟΣΗ ΚΟΛΛΗΣΗΣ (g/min)	13,3 - 20	18	20
ΔΙΑΣΤΑΣΕΙΣ ΣΥΣΚ. (mm)	200 x 190 x 75	270 x 196 (blister)	200 x 55 x 237
ΒΑΡΟΣ Κ/Μ (kg)	0,42 / 0,70	0,35 / 0,48	0,36 / 0,55
ΤΙΜΗ	55 €	14 €	25 €

ΗΛΕΚΤΡΙΚΑ ΚΟΛΛΗΤΗΡΙΑ

- ✓ LED εργασίας
- ✓ Αντιολισθητική λαβή
- ✓ Νέος εργονομικός σχεδιασμός



ΚΩΔΙΚΟΣ	633305
ΙΣΧΥΣ (W)	100
ΔΙΑΣΤ. ΣΥΣΚ. (mm)	168 x 279
ΒΑΡΟΣ (Κ/Μ) (kg)	0,68 / 1,0
ΤΙΜΗ	27 €

Περιλαμβάνει 2 μύτες, 10gr σύρμα κόλλησης, 10gr πάστα κόλλησης

- ✓ Διακόπτης ρύθμισης θερμοκρασίας
- ✓ LED εργασίας
- ✓ Αντιολισθητική λαβή
- ✓ Κατάλληλο για: κοπή αφρολέξ (70-200 °C), κανονική κόλληση (200-350 °C) χάραξη σε ξύλο (350-500 °C)



ΚΩΔΙΚΟΣ	63428
ΙΣΧΥΣ (W)	200
ΔΙΑΣΤ. ΣΥΣΚ. (mm)	295 x 220 x 70
ΒΑΡΟΣ (Κ/Μ) (kg)	0,9 / 1,4
ΤΙΜΗ	49 €

Περιλαμβάνει 2 ακροφύσια συγκόλλησης, 1 αλοιφή συγκόλλησης, 1 ρολό σύρμα (καλάι) συγκόλλησης, σε πρακτική βαλίτσα μεταφοράς



Διακόπτης Ρύθμισης Θερμοκρασίας



ΗΛΕΚΤΡΙΚΑ ΔΡΑΠΑΝΑ



- ✓ Με ηλεκτρονικό διακόπτη δεξι-αριστερό
- ✓ Αυτόματο τσοκ

ΚΩΔΙΚΟΣ	633063
ΙΣΧΥΣ (W)	400
ΤΑΧΥΤΗΤΑ (rpm)	0 - 3800
ΤΣΟΚ (mm)	10
ΔΙΑΣΤΑΣΕΙΣ ΣΥΣΚ. (mm)	65 x 210 x 220
ΒΑΡΟΣ Κ/Μ (kg)	1,2 / 1,4
ΤΙΜΗ	39 €



Ισχυρό, Ελαφρύ,
Compact διαστάσεων

- ✓ Με ηλεκτρονικό διακόπτη δεξι-αριστερό
- ✓ Εργονομική λαβή με αντιολισθητική επένδυση
- ✓ Ενσωματωμένο κλιπ ζώνης
- ✓ Μεταλλικό "αυτόματο" τσοκ

ΚΩΔΙΚΟΣ	633028
ΙΣΧΥΣ (W)	650
ΤΑΧΥΤΗΤΑ (rpm)	0 - 2700
ΤΣΟΚ (mm)	13
ΔΙΑΣΤΑΣΕΙΣ ΣΥΣΚ. (mm)	75 x 245 x 270
ΒΑΡΟΣ Κ/Μ (kg)	1,0 / 2,0
ΤΙΜΗ	59 €



ΠΡΟΑΙΡΕΤΙΚΟΣ ΕΞΟΠΛΙΣΜΟΣ

ΒΑΣΗ ΣΤΗΡΙΞΗΣ ΔΡΑΠΑΝΟΥ
ΒΑΡΕΩΣ ΤΥΠΟΥ

ΚΩΔΙΚΟΣ	642003
ΤΙΜΗ	54 €

Για περισσότερες πληροφορίες
βλ. σελ. 102

ΚΡΟΥΣΤΙΚΑ ΔΡΑΠΑΝΑ - ΟΙΚΟΝΟΜΙΚΗ ΣΕΙΡΑ



- ✓ Με ηλεκτρονικό διακόπτη δεξι-αριστερό
- ✓ Εργονομική λαβή με αντιολισθητική επένδυση
- ✓ "Αυτόματο" τσοκ
- ✓ Πλαϊνή χειρολαβή, οδηγό βάθους

ΚΩΔΙΚΟΣ	633098
ΙΣΧΥΣ (W)	600
ΤΑΧΥΤΗΤΑ (rpm)	0 - 3000
ΤΣΟΚ (mm)	13
ΔΙΑΤΡΗΣΗ ΣΕ ΞΥΛΟ/	25
ΜΠΕΤΟΝ/ΑΤΣΑΛΙ (mm)	13 / 13
ΔΙΑΣΤΑΣΕΙΣ ΣΥΣΚ. (mm)	75 x 240 x 310
ΒΑΡΟΣ Κ/Μ (kg)	1,7 / 2,0
ΤΙΜΗ	49 €



- ✓ Με ηλεκτρονικό διακόπτη δεξι-αριστερό
- ✓ Εργονομική λαβή με αντιολισθητική επένδυση
- ✓ Πλαστικό "αυτόματο" τσοκ
- ✓ Πλαϊνή χειρολαβή, οδηγό βάθους

ΚΩΔΙΚΟΣ	633099
ΙΣΧΥΣ (W)	900
ΤΑΧΥΤΗΤΑ (rpm)	0-3000
ΤΣΟΚ (mm)	13
ΔΙΑΤΡΗΣΗ ΣΕ ΞΥΛΟ/	25
ΜΠΕΤΟΝ/ΑΤΣΑΛΙ (mm)	13 / 13
ΔΙΑΣΤΑΣΕΙΣ ΣΥΣΚ. (mm)	75 x 300 x 240
ΒΑΡΟΣ Κ/Μ (kg)	2,0 / 2,34
ΤΙΜΗ	59 €



2 ΤΑΧΥΤΗΤΩΝ

- ✓ Με ηλεκτρονικό διακόπτη δεξι-αριστερό
- ✓ Μεταλλικό κέλυφος μειωτήρα
- ✓ Εργονομική λαβή με αντιολισθητική επένδυση
- ✓ Μεταλλικό "αυτόματο" τσοκ
- ✓ Πλαϊνή χειρολαβή, οδηγό βάθους

ΚΩΔΙΚΟΣ	633301
ΙΣΧΥΣ (W)	1100
ΤΑΧΥΤΗΤΑ (rpm)	0-1100 / 0-3000
ΤΣΟΚ (mm)	13
ΔΙΑΤΡΗΣΗ ΣΕ ΞΥΛΟ/	25
ΜΠΕΤΟΝ/ΑΤΣΑΛΙ (mm)	13 / 13
ΔΙΑΣΤΑΣΕΙΣ ΣΥΣΚ. (mm)	95 x 250 x 360
ΒΑΡΟΣ Κ/Μ (kg)	2,7 / 3,3
ΤΙΜΗ	83 €

ΚΡΟΥΣΤΙΚΑ ΔΡΑΠΑΝΑ - HEAVY DUTY



- ✓ Με ηλεκτρονικό διακόπτη δεξί-αριστερό
- ✓ Εργονομική λαβή με αντιολισθητική επένδυση
- ✓ Μεταλλικό "αυτόματο" τσοκ
- ✓ Πλαϊνή χειρολαβή, οδηγό βάθους, έξτρα σετ καρβουνάκια

ΚΩΔΙΚΟΣ	633045
ΙΣΧΥΣ (W)	710
ΤΑΧΥΤΗΤΑ (rpm)	0 - 3000
ΤΣΟΚ (mm)	13
ΔΙΑΤΡΗΣΗ ΣΕ ΞΥΛΟ/	25
ΜΠΕΤΟΝ/ΑΤΣΑΛΙ (mm)	13 / 10
ΔΙΑΣΤΑΣΕΙΣ ΣΥΣΚ. (mm)	80 x 255 x 310
ΒΑΡΟΣ Κ/Μ (kg)	2,1 / 2,4
ΤΙΜΗ	59 €



- ✓ Με ηλεκτρονικό διακόπτη δεξί-αριστερό
- ✓ Εργονομική λαβή με αντιολισθητική επένδυση
- ✓ Μεταλλικό "αυτόματο" τσοκ
- ✓ Πλαϊνή χειρολαβή, οδηγό βάθους, έξτρα σετ καρβουνάκια

ΚΩΔΙΚΟΣ	63441
ΙΣΧΥΣ (W)	850
ΤΑΧΥΤΗΤΑ (rpm)	0 - 3000
ΤΣΟΚ (mm)	13
ΔΙΑΤΡΗΣΗ ΣΕ ΞΥΛΟ/	25
ΜΠΕΤΟΝ/ΑΤΣΑΛΙ (mm)	13 / 10
ΔΙΑΣΤΑΣΕΙΣ ΣΥΣΚ. (mm)	90 x 270 x 325
ΒΑΡΟΣ Κ/Μ (kg)	2,3 / 2,6
ΤΙΜΗ	75 €



Μεταλλικό κέλυφος μειωτήρα

- ✓ Με ηλεκτρονικό διακόπτη δεξί-αριστερό
- ✓ Μεταλλικό κέλυφος μειωτήρα
- ✓ Εργονομική λαβή με αντιολισθητική επένδυση
- ✓ Μεταλλικό "αυτόματο" τσοκ
- ✓ Πλαϊνή χειρολαβή, οδηγό βάθους

ΚΩΔΙΚΟΣ	63485
ΙΣΧΥΣ (W)	710
ΤΑΧΥΤΗΤΑ (rpm)	0 - 3200
ΤΣΟΚ (mm)	13
ΔΙΑΤΡΗΣΗ ΣΕ ΞΥΛΟ/	25
ΜΠΕΤΟΝ/ΑΤΣΑΛΙ (mm)	13 / 10
ΔΙΑΣΤΑΣΕΙΣ ΣΥΣΚ. (mm)	85 x 250 x 295
ΒΑΡΟΣ Κ/Μ (kg)	1,76 / 2,4
ΤΙΜΗ	78 €



Μεταλλικό κέλυφος μειωτήρα

- ✓ Με ηλεκτρονικό διακόπτη δεξί-αριστερό
- ✓ Μεταλλικό κέλυφος μειωτήρα
- ✓ Εργονομική λαβή με αντιολισθητική επένδυση
- ✓ Μεταλλικό "αυτόματο" τσοκ
- ✓ Πλαϊνή χειρολαβή, οδηγό βάθους

ΚΩΔΙΚΟΣ	633096
ΙΣΧΥΣ (W)	850
ΤΑΧΥΤΗΤΑ (rpm)	0 - 3000
ΤΣΟΚ (mm)	13
ΔΙΑΤΡΗΣΗ ΣΕ ΞΥΛΟ/	25
ΜΠΕΤΟΝ/ΑΤΣΑΛΙ (mm)	13 / 10
ΔΙΑΣΤΑΣΕΙΣ ΣΥΣΚ. (mm)	85 x 250 x 340
ΒΑΡΟΣ Κ/Μ (kg)	2,4 / 2,9
ΤΙΜΗ	85 €



Μεταλλικό κέλυφος μειωτήρα

2 ΤΑΧΥΤΗΤΩΝ

- ✓ Με ηλεκτρονικό διακόπτη δεξί-αριστερό
- ✓ Μεταλλικό κέλυφος μειωτήρα
- ✓ Εργονομική λαβή με αντιολισθητική επένδυση
- ✓ Μεταλλικό "αυτόματο" τσοκ
- ✓ Πλαϊνή χειρολαβή, οδηγό βάθους

ΚΩΔΙΚΟΣ	633097
ΙΣΧΥΣ (W)	1050
ΤΑΧΥΤΗΤΑ (rpm)	0-1100 / 0-3000
ΤΣΟΚ (mm)	13
ΔΙΑΤΡΗΣΗ ΣΕ ΞΥΛΟ/	40-30
ΜΠΕΤΟΝ/ΑΤΣΑΛΙ (mm)	20-16 / 16-13
ΔΙΑΣΤΑΣΕΙΣ ΣΥΣΚ. (mm)	95 x 250 x 360
ΒΑΡΟΣ Κ/Μ (kg)	3,0 / 3,5
ΤΙΜΗ	114 €

ΗΛΕΚΤΡΙΚΟ ΚΑΤΣΑΒΙΔΙ



- ✓ Ρυθμιζόμενη ταχύτητα
- ✓ Εργονομικός σχεδιασμός για μεγαλύτερη άνεση
- ✓ Ρυθμιζόμενο βάθος βίδας
- ✓ Υψηλή ροπή για βέλτιστα αποτελέσματα

ΚΩΔΙΚΟΣ	633303
ΙΣΧΥΣ (W)	600
ΤΑΧΥΤΗΤΑ (rpm)	0 - 2400
ΡΟΠΗ (N.m)	15
ΒΙΔΑ max. (mm)	∅ 6,35
ΤΣΟΚ (mm)	6,35 (1/4")
ΔΙΑΣΤΑΣΕΙΣ ΣΥΣΚ. (mm)	75 x 240 x 310
ΒΑΡΟΣ Κ/Μ (kg)	2 / 2,1
ΤΙΜΗ	77 €

ΚΑΤΣΑΒΙΔΙΑ ΓΥΦΟΣΑΝΙΔΑΣ



- ✓ Εργονομικός σχεδιασμός για μεγαλύτερη άνεση
- ✓ Λαβή με αντιολισθητική επένδυση
- ✓ Με ιμάντα συγκράτησης παλάμης
- ✓ Ενσωματωμένο κλιπ ζώνης
- ✓ Μαγνητική υποδοχή μύτης

ΚΩΔΙΚΟΣ	633002
ΙΣΧΥΣ (W)	520
ΤΑΧΥΤΗΤΑ (rpm)	0 - 4500
ΡΟΠΗ (N.m)	8
ΒΙΔΑ max. (mm)	∅ 6
ΤΣΟΚ (mm)	6,35 (1/4")
ΔΙΑΣΤΑΣΕΙΣ ΣΥΣΚ. (mm)	70 x 270 x 255
ΒΑΡΟΣ Κ/Μ (kg)	1,5 / 1,7
ΤΙΜΗ	62 €

Περιλαμβάνει 1 μύτη PH2



- ✓ Με μεταλλικό περίβλημα μειωτήρα
- ✓ Ενσωματωμένο κλιπ ζώνης
- ✓ Μαγνητική υποδοχή μύτης

ΚΩΔΙΚΟΣ	43455
ΙΣΧΥΣ (W)	600
ΤΑΧΥΤΗΤΑ (rpm)	0 - 4500
ΡΟΠΗ (N.m)	8,2
ΒΙΔΑ max. (mm)	∅ 6
ΤΣΟΚ (mm)	6,35 (1/4")
ΔΙΑΣΤΑΣΕΙΣ ΣΥΣΚ. (mm)	80 x 300 x 265
ΒΑΡΟΣ Κ/Μ (kg)	1,8 / 1,9
ΤΙΜΗ	110 €

Περιλαμβάνει 1 μύτη PH2 και έξτρα σετ καρβουνάκια

ΗΛΕΚΤΡΙΚΑ ΜΠΟΥΛΟΝΟΚΛΕΙΔΑ 1/2"

- ✓ Εργονομικός σχεδιασμός για καλύτερο ζύγισμα στο χέρι
- ✓ Λαβή επενδεδυμένη από αντιολισθητικό ελαστικό για καλύτερο έλεγχο
- ✓ Εξωτερικές καρβουνοθήκες
- ✓ Ξεχωριστός διακόπτης αναστροφής



ΚΩΔΙΚΟΣ	633035
ΙΣΧΥΣ (W)	450
ΣΤΡΟΦΕΣ (rpm)	0 - 3300
ΚΡΟΥΣΕΙΣ (ipm)	0 - 3500
ΡΟΠΗ (N.m.)	297
ΔΙΑΣΤ. ΣΥΣΚ. (mm)	275 x 78 x 260
ΒΑΡΟΣ Κ/Μ (kg)	2 / 3,1
ΤΙΜΗ	87 €

- ✓ Ισχυρό μοτέρ και μεγάλη ροπή
- ✓ Εργονομικός σχεδιασμός για καλύτερο ζύγισμα στο χέρι
- ✓ Λαβή επενδεδυμένη από αντιολισθητικό ελαστικό για καλύτερο έλεγχο
- ✓ Εξωτερικές καρβουνοθήκες
- ✓ Εξωτερικό ελαστικό κολλάρο προστασίας κιβωτίου



ΚΩΔΙΚΟΣ	633004
ΙΣΧΥΣ (W)	1020
ΣΤΡΟΦΕΣ (rpm)	2600
ΚΡΟΥΣΕΙΣ (ipm)	3000
ΡΟΠΗ (N.m.)	480
ΔΙΑΣΤ. ΣΥΣΚ. (mm)	100x330x280
ΒΑΡΟΣ Κ/Μ (kg)	3,5 / 4,8
ΤΙΜΗ	128 €

Συνοδεύεται με 4 καρδούκια 1/2" (17, 19, 21, 23 mm)

ΠΝΕΥΜΑΤΙΚΑ ΠΙΣΤΟΛΕΤΑ 4 ΛΕΙΤΟΥΡΓΙΩΝ SDS PLUS



- ✓ 4 λειτουργιών
- ✓ Με ηλεκτρονικό διακόπτη
- ✓ Λειτουργία δεξί-αριστερό
- ✓ Πλαϊνή χειρολαβή
- ✓ Οδηγό βάθους



ΚΩΔΙΚΟΣ	633008
ΙΣΧΥΣ (W)	710
ΤΑΧΥΤΗΤΑ (rpm)	0 - 1250
ΔΙΑΤΡΗΣΗ ΜΠΕΤΟΝ (mm)	Ø 24
ΙΣΧΥΣ ΚΡΟΥΣΗΣ max. (Joule)	2,6
ΚΡΟΥΣΕΙΣ (bpm)	0 - 5600
ΔΙΑΣΤ. ΣΥΣΚ. (mm)	450 x 280 x 110
ΒΑΡΟΣ Κ/Μ (kg)	2,7 / 5,5
ΤΙΜΗ	98 €

Συνοδεύεται με τσοκ κρεμαγιέρας με αντάππορα SDS Plus, 3 τρυπανάκια, 1 καλέμι, 1 βελόνι, σε βαλιτσάκι μεταφοράς



- ✓ 4 λειτουργιών
- ✓ Με ηλεκτρονικό διακόπτη
- ✓ Λειτουργία δεξί-αριστερό
- ✓ Πλαϊνή χειρολαβή
- ✓ Οδηγό βάθους



ΚΩΔΙΚΟΣ	43477
ΙΣΧΥΣ (W)	800
ΤΑΧΥΤΗΤΑ (rpm)	0 - 1200
ΔΙΑΤΡΗΣΗ ΜΠΕΤΟΝ (mm)	Ø 26
ΙΣΧΥΣ ΚΡΟΥΣΗΣ max. (Joule)	2,8
ΚΡΟΥΣΕΙΣ (bpm)	0 - 5300
ΔΙΑΣΤ. ΣΥΣΚ. (mm)	450 x 290 x 110
ΒΑΡΟΣ Κ/Μ (kg)	2,8 / 5,7
ΤΙΜΗ	113 €

Συνοδεύεται με τσοκ κρεμαγιέρας με αντάππορα SDS Plus, 3 τρυπανάκια, 1 καλέμι, 1 βελόνι, σε βαλιτσάκι μεταφοράς



- ✓ 4 λειτουργιών
- ✓ Με ηλεκτρονικό διακόπτη
- ✓ Λειτουργία δεξί-αριστερό
- ✓ Πλαϊνή χειρολαβή
- ✓ Οδηγό βάθους



ΚΩΔΙΚΟΣ	633007
ΙΣΧΥΣ (W)	900
ΤΑΧΥΤΗΤΑ (rpm)	0 - 1000
ΔΙΑΤΡΗΣΗ ΜΠΕΤΟΝ (mm)	Ø 30
ΙΣΧΥΣ ΚΡΟΥΣΗΣ max. (Joule)	3,2
ΚΡΟΥΣΕΙΣ (bpm)	0 - 5500
ΔΙΑΣΤ. ΣΥΣΚ. (mm)	430 x 305 x 110
ΒΑΡΟΣ Κ/Μ (kg)	2,9 / 5,7
ΤΙΜΗ	127 €

Συνοδεύεται με τσοκ κρεμαγιέρας με αντάππορα SDS Plus, 3 τρυπανάκια, 1 καλέμι, 1 βελόνι, σε βαλιτσάκι μεταφοράς

HEAVY DUTY



Ισχυρό μοτέρ υψηλής ροπής

- ✓ 4 λειτουργιών
- ✓ Με ηλεκτρονικό διακόπτη
- ✓ Λειτουργία δεξί-αριστερό
- ✓ Πλαϊνή χειρολαβή
- ✓ Οδηγό βάθους



ΚΩΔΙΚΟΣ	633040
ΙΣΧΥΣ (W)	720
ΤΑΧΥΤΗΤΑ (rpm)	0 - 1300
ΔΙΑΤΡΗΣΗ ΜΠΕΤΟΝ (mm)	Ø 26
ΙΣΧΥΣ ΚΡΟΥΣΗΣ max. (Joule)	3,0
ΚΡΟΥΣΕΙΣ (bpm)	0 - 4500
ΔΙΑΣΤ. ΣΥΣΚ. (mm)	435 x 115 x 310
ΒΑΡΟΣ Κ/Μ (kg)	2,7 / 5,9
ΤΙΜΗ	163 €

Συνοδεύεται με 3 τρυπανάκια, 1 καλέμι, 1 βελόνι, σε βαλιτσάκι μεταφοράς

ΠΙΣΤΟΛΕΤΑ SDS PLUS

- ✓ 4 λειτουργιών
- ✓ Αντικραδασμική κύρια λαβή
- ✓ Πλαϊνή βοηθητική λαβή
- ✓ Οδηγό βάθους



Συνοδεύεται με 3 τρυπανάκια, 1 καλέμι, 1 βελόνι, σε βαλιτσάκι μεταφοράς



ΚΩΔΙΚΟΣ	633055
ΙΣΧΥΣ (W)	1500
ΙΣΧΥΣ ΚΡΟΥΣΗΣ (Joule)	4,5
ΤΑΧΥΤΗΤΑ (rpm)	0 - 870
ΚΡΟΥΣΕΙΣ (bpm)	0 - 4100
ΔΙΑΤΡΗΣΗ ΜΠΕΤΟΝ (mm)	32
ΠΟΤΗΡΟΚΟΡΩΝΑ max. (mm)	-
ΔΙΑΣΤΑΣΕΙΣ ΣΥΣΚ. (mm)	330 x 130 x 390
ΒΑΡΟΣ Κ/Μ (kg)	4,95 / 7,6
ΤΙΜΗ	134 €

- ✓ 4 λειτουργιών
- ✓ Αντικραδασμική κύρια λαβή αντιολισθητικής επίστρωσης
- ✓ Εργονομικός σχεδιασμός για εντατική χρήση
- ✓ Μεγάλος διακόπτης
- ✓ Κέλυφος μειωτήρα από χυτό μαγνήσιο για μεγαλύτερη αντοχή & χαμηλό βάρος
- ✓ VARIO LOCK: Δυνατότητα ασφάλισης του καλεμιού σε 12 θέσεις



Συνοδεύεται με 3 τρυπανάκια, 1 καλέμι, 1 βελόνι, σε βαλιτσάκι μεταφοράς

HEAVY DUTY



ΚΩΔΙΚΟΣ	633041
ΙΣΧΥΣ (W)	1500
ΙΣΧΥΣ ΚΡΟΥΣΗΣ (Joule)	4,5
ΤΑΧΥΤΗΤΑ (rpm)	920
ΚΡΟΥΣΕΙΣ (bpm)	4100
ΔΙΑΤΡΗΣΗ ΜΠΕΤΟΝ (mm)	36
ΠΟΤΗΡΟΚΟΡΩΝΑ max. (mm)	∅ 80
ΔΙΑΣΤΑΣΕΙΣ ΣΥΣΚ. (mm)	370 x 130 x 395
ΒΑΡΟΣ Κ/Μ (kg)	5,7 / 8,2
ΤΙΜΗ	187 €

ΠΙΣΤΟΛΕΤΑ SDS MAX

- ✓ Αντικραδασμική κύρια λαβή
- ✓ Πλαϊνή βοηθητική λαβή 36°
- ✓ Οδηγό βάθους
- ✓ VARIO LOCK: Δυνατότητα ασφάλισης του καλεμιού σε 12 θέσεις



Συνοδεύεται με 3 τρυπανάκια SDS Max, 1 καλέμι, 1 βελόνι, σε βαλιτσάκι μεταφοράς



ΚΩΔΙΚΟΣ	633042
ΙΣΧΥΣ (W)	1250
ΙΣΧΥΣ ΚΡΟΥΣΗΣ (Joule)	10
ΤΑΧΥΤΗΤΑ (rpm)	410
ΚΡΟΥΣΕΙΣ (bpm)	3100
ΔΙΑΤΡΗΣΗ ΜΠΕΤΟΝ (mm)	40
ΔΙΑΣΤΑΣΕΙΣ ΣΥΣΚ. (mm)	480 x 130 x 400
ΒΑΡΟΣ Κ/Μ (kg)	6,6 / 8,6
ΤΙΜΗ	270 €

- ✓ Ενεργό σύστημα μείωσης κραδασμών
- ✓ Κύρια λαβή με αντιολισθητική επίστρωση
- ✓ Μεγάλος ηλεκτρονικός διακόπτης LOCK ON
- ✓ Ηλεκτρονική ρύθμιση στροφών με λειτουργία constant speed, soft start
- ✓ Κέλυφος μειωτήρα από χυτό μαγνήσιο για μεγαλύτερη αντοχή & μείωση του βάρους
- ✓ VARIO LOCK: Δυνατότητα ασφάλισης του καλεμιού σε 12 θέσεις
- ✓ LED υπενθύμισης service



Συνοδεύεται με 2 τρυπάνια, 1 καλέμι, 1 βελόνι, σε βαλιτσάκι μεταφοράς

HEAVY DUTY



ΚΩΔΙΚΟΣ	633022
ΙΣΧΥΣ (W)	1350
ΙΣΧΥΣ ΚΡΟΥΣΗΣ (Joule)	13
ΤΑΧΥΤΗΤΑ (rpm)	150 - 516
ΚΡΟΥΣΕΙΣ (bpm)	3120
ΔΙΑΤΡΗΣΗ ΜΠΕΤΟΝ (mm)	40
ΔΙΑΣΤΑΣΕΙΣ ΣΥΣΚ. (mm)	445 x 150 x 580
ΒΑΡΟΣ Κ/Μ (kg)	8 / 14,8
ΤΙΜΗ	425 €

ΣΚΑΠΤΙΚΑ - ΚΑΤΕΔΑΦΙΣΤΙΚΑ

SDS MAX
1050W

- ✓ SDS Max
- ✓ VARIO LOCK: Δυνατότητα ασφάλισης του καλεμιού σε 12 θέσεις
- ✓ Κέλυφος μειωτήρα από χυτό μαγνήσιο για μεγαλύτερη αντοχή & μείωση του βάρους



ΚΩΔΙΚΟΣ	633043
ΙΣΧΥΣ (W)	1050
ΙΣΧΥΣ ΚΡΟΥΣΗΣ max. (Joule)	10
ΚΡΟΥΣΕΙΣ (bpm)	2100
ΔΙΑΣΤΑΣΕΙΣ ΣΥΣΚ. (mm)	365 x 140 x 445
ΒΑΡΟΣ Κ/Μ (kg)	5,4 / 9,9
ΤΙΜΗ	250 €

Συνοδεύεται με 1 καλέμι, 1 βελόνι, σε βαλιτσάκι μεταφοράς

SDS MAX
1200W

- ✓ SDS Max
- ✓ Δυνατότητα ασφάλισης του καλεμιού σε 6 θέσεις
- ✓ Σύστημα απορρόφησης κραδασμών για μείωση της αίσθησης κόπωσης
- ✓ Διακόπτης "Lock ON" συνδισσόμενος με εργονομικού σχεδιασμού λαβή επενδεδυμένη με αντιολισθητικό υλικό για μείωση της κούρασης στην έντονη χρήση
- ✓ Ενδεικτική λυχνία παροχής ρεύματος



ΚΩΔΙΚΟΣ	633061
ΙΣΧΥΣ (W)	1200
ΙΣΧΥΣ ΚΡΟΥΣΗΣ max. (Joule)	14
ΚΡΟΥΣΕΙΣ (bpm)	3100
ΔΙΑΣΤΑΣΕΙΣ ΣΥΣΚ. (mm)	360 x 157 x 485
ΒΑΡΟΣ Κ/Μ (kg)	5,6 / 9,8
ΤΙΜΗ	365 €

Συνοδεύεται με 1 καλέμι, 1 βελόνι, σε βαλιτσάκι μεταφοράς

SDS MAX
1300W

- ✓ SDS Max
- ✓ VARIO LOCK: Δυνατότητα ασφάλισης του καλεμιού σε 12 θέσεις
- ✓ Διακόπτης "auto Lock ON" για μείωση της κούρασης στην έντονη χρήση
- ✓ Κύλινδρος \varnothing 40mm για μεγάλη απόδοση & ταχύτητα
- ✓ Με βάρος μόνο 7,7kg αλλά με απόδοση αντίστοιχη ενός δεκάκιλου σκαπτικού



ΚΩΔΙΚΟΣ	633089
ΙΣΧΥΣ (W)	1300
ΙΣΧΥΣ ΚΡΟΥΣΗΣ max. (Joule)	20
ΚΡΟΥΣΕΙΣ (bpm)	2400
ΔΙΑΣΤΑΣΕΙΣ ΣΥΣΚ. (mm)	367 x 120 x 510
ΒΑΡΟΣ Κ/Μ (kg)	7,7 / 12
ΤΙΜΗ	285 €

Συνοδεύεται με 1 καλέμι, 1 βελόνι, σε βαλιτσάκι μεταφοράς

SDS MAX
1500W

- ✓ SDS Max
- ✓ VARIO LOCK: Δυνατότητα ασφάλισης του καλεμιού σε 12 θέσεις
- ✓ Σύστημα μεαβολής ταχύτητας 6 σταδίων
- ✓ Constant Speed Control
- ✓ Διακόπτης "auto Lock ON" για μείωση της κούρασης στην έντονη χρήση
- ✓ Κάρβουνα auto stop για μεγαλύτερη διάρκεια ζωής του κινητήρα



ΚΩΔΙΚΟΣ	63412
ΙΣΧΥΣ (W)	1500
ΙΣΧΥΣ ΚΡΟΥΣΗΣ max. (Joule)	25
ΚΡΟΥΣΕΙΣ (bpm)	1000 - 1900
ΔΙΑΣΤΑΣΕΙΣ ΣΥΣΚ. (mm)	400 x 187 x 650
ΒΑΡΟΣ Κ/Μ (kg)	10,7 / 16,7
ΤΙΜΗ	570 €

Συνοδεύεται με 1 εξαγωνικό κλειδί 10mm, 1 κατσαβίδι, 1 βελόνι 18x400mm, 1 καλέμι 18x400mm, 1 δοχείο γράσου, 1 σετ καρβουνάκια, σε βαλιτσάκι μεταφοράς

HEX 30
1750W

- ✓ Hex 30
- ✓ Διπλό αντικραδασμικό σύστημα λαβής
- ✓ Εκτεταμένη χρήση χυτού μαγνήσιου για μεγαλύτερη αντοχή & μείωση του βάρους
- ✓ Βοηθητική λαβή "τύπου D" αντικραδασμική
- ✓ LED υπενθύμισης service
- ✓ Διακόπτης "auto Lock ON" για μείωση της κούρασης στην έντονη χρήση



ΚΩΔΙΚΟΣ	633025
ΙΣΧΥΣ (W)	1750
ΙΣΧΥΣ ΚΡΟΥΣΗΣ (Joule)	48
ΚΡΟΥΣΕΙΣ (bpm)	1600
ΔΙΑΣΤΑΣΕΙΣ ΣΥΣΚ. (mm)	400 x 215 x 890
ΒΑΡΟΣ Κ/Μ (kg)	15,5 / 25
ΤΙΜΗ	540 €

Συνοδεύεται με 1 καλέμι, 1 βελόνι, σε τροχήλατη βαλίτσα μεταφοράς

ΤΡΙΒΕΙΑ ΤΟΙΧΟΥ

τηλεσκοπικό



- ✓ Ηλεκτρονικός διακόπτης με προστασία κατά της σκόνης
- ✓ Μεταβλητής ταχύτητας
- ✓ Μεγάλο μήκος επέκτασης (1.9m) για να φτάνει εύκολα ακόμα και σε ταβάνια

ΚΩΔΙΚΟΣ	633056
ΙΣΧΥΣ (W)	710
ΤΑΣΗ (Volt/Hz)	230/50
ΤΑΧΥΤΗΤΑ (rpm)	600-1600
ΔΙΣΚΟΣ VELCRO (mm)	Ø 225
ΜΗΚΟΣ ΚΛΕΙΣΤΟ/ΑΝΟΙΧΤΟ (mm)	1350 / 1900
ΚΑΛΩΔΙΟ (m)	4
ΔΙΑΣΤΑΣΕΙΣ ΣΥΣΚ. (mm)	1290 x 270 x 240
ΒΑΡΟΣ Κ/Μ (kg)	3,7 / 6,9
ΤΙΜΗ	210 €

Συνοδεύεται με σωλήνα σπирάλ (4m) για σύνδεση του τριβείου με ηλεκτρική σκούπα, 6 φύλλα λείανσης

με προέκταση, πτυσσόμενο άξονα και φωτισμό κεφαλής

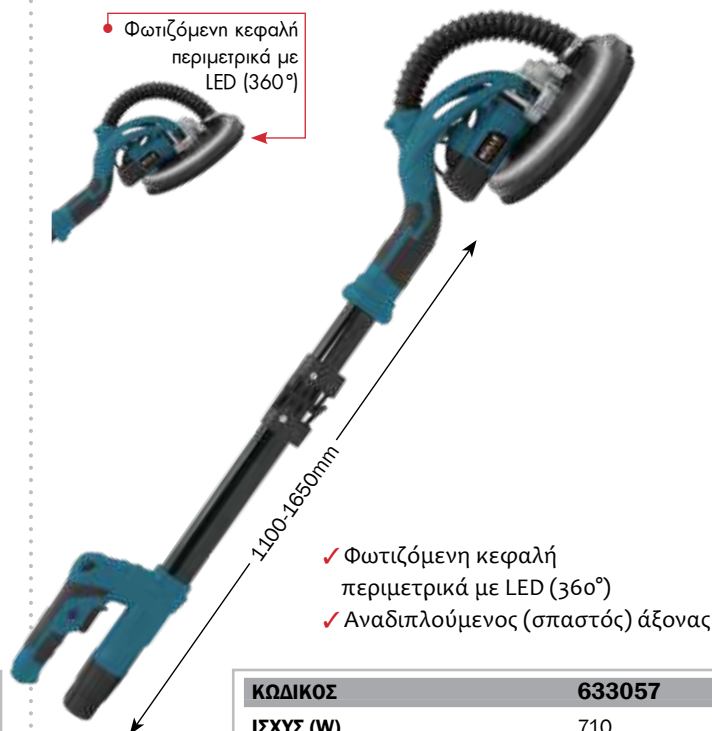

• Φωτιζόμενη κεφαλή περιμετρικά με LED (360°)

- ✓ Φωτιζόμενη κεφαλή περιμετρικά με LED (360°)
- ✓ Αναδιπλούμενος (σπαστός) άξονας

ΚΩΔΙΚΟΣ	633057
ΙΣΧΥΣ (W)	710
ΤΑΣΗ (Volt/Hz)	230-240/50
ΤΑΧΥΤΗΤΑ (rpm)	600-1500
ΔΙΣΚΟΣ VELCRO (mm)	Ø 225
ΜΗΚΟΣ ΚΛΕΙΣΤΟ/ΑΝΟΙΧΤΟ (mm)	1100 / 1650
ΚΑΛΩΔΙΟ (m)	4
ΔΙΑΣΤΑΣΕΙΣ ΣΥΣΚ. (mm)	680 x 270 x 255
ΒΑΡΟΣ Κ/Μ (kg)	5,0 / 6,6
ΤΙΜΗ	269 €

Συνοδεύεται με σωλήνα σπирάλ (4m) για σύνδεση του τριβείου με ηλεκτρική σκούπα, 6 φύλλα λείανσης, προέκταση σε τσάντα μεταφοράς

με αυτοαναρρόφηση σκόνης



- ✓ Με πλευρική χειρολαβή, σωλήνα σπирάλ και σάκο συλλογής σκόνης

ΚΩΔΙΚΟΣ	633086
ΙΣΧΥΣ (W)	1220
ΤΑΣΗ (Volt/Hz)	230-240/50
ΤΑΧΥΤΗΤΑ (rpm)	1500-2300
ΔΙΣΚΟΣ VELCRO (mm)	Ø 225
ΚΑΛΩΔΙΟ (m)	4
ΔΙΑΣΤΑΣΕΙΣ ΣΥΣΚ. (mm)	325 x 325 x 260
ΒΑΡΟΣ Κ/Μ (kg)	2,8 / 4,3
ΤΙΜΗ	160 €

Συνοδεύεται με σωλήνα σπирάλ (2m) και σάκο συλλογής σκόνης, 8 φύλλα λείανσης

ΤΡΙΒΕΙΑ ΤΟΙΧΟΥ

με προέκταση, αυτοαναρρόφηση σκόνης και φωτισμό κεφαλής

- Φωτιζόμενη κεφαλή περιμετρικά με LED (360°)

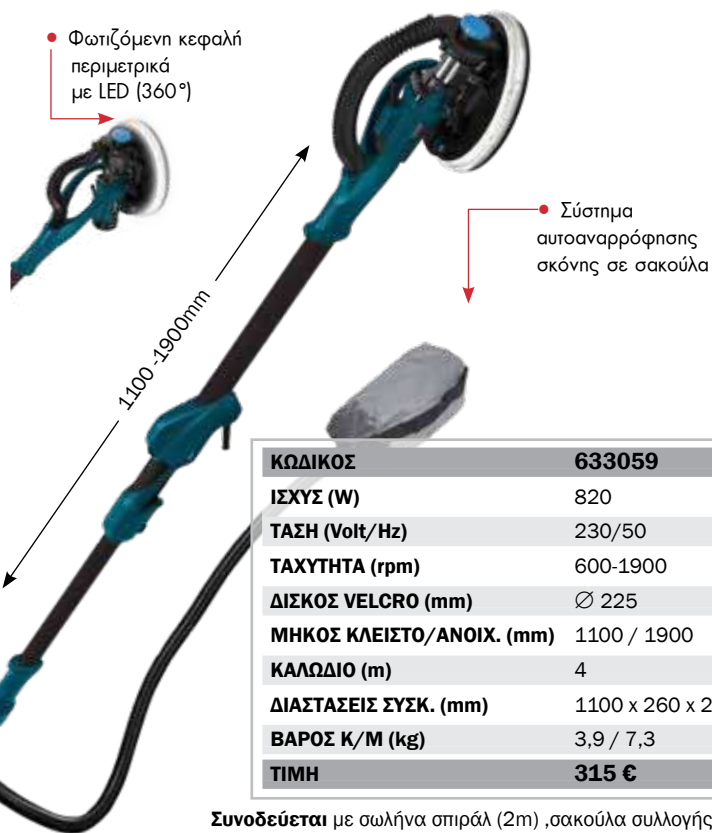

- Σύστημα αυτοαναρρόφησης σκόνης σε σακούλα

ΚΩΔΙΚΟΣ	633059
ΙΣΧΥΣ (W)	820
ΤΑΣΗ (Volt/Hz)	230/50
ΤΑΧΥΤΗΤΑ (rpm)	600-1900
ΔΙΣΚΟΣ VELCRO (mm)	Ø 225
ΜΗΚΟΣ ΚΛΕΙΣΤΟ/ΑΝΟΙΧ. (mm)	1100 / 1900
ΚΑΛΩΔΙΟ (m)	4
ΔΙΑΣΤΑΣΕΙΣ ΣΥΣΚ. (mm)	1100 x 260 x 240
ΒΑΡΟΣ Κ/Μ (kg)	3,9 / 7,3
ΤΙΜΗ	315 €

Συνοδεύεται με σωλήνα σπирάλ (2m) ,σακούλα συλλογής σκόνης, 6 φύλλα λείανσης, προέκταση σε τσάντα μεταφοράς

2 εργασιών* με προέκταση, πτυσσόμενο άξονα και φωτισμό κεφαλής

- * 2 ΕΡΓΑΣΙΩΝ:
- περιστροφικό με την στρογγυλή κεφαλή
- και παλμικό με την τριγωνική κεφαλή



- ✓ Δύο κεφαλές: 1 στρογγυλή πλάκα λείανσης 1 τριγωνική πλάκα λείανσης
- ✓ Φακό εργασίας LED
- ✓ Αναδιπλούμενος άξονας
- ✓ Προέκταση άξονα

ΚΩΔΙΚΟΣ	633044
ΙΣΧΥΣ (W)	710
ΤΑΣΗ (Volt/Hz)	230/50
ΤΑΧΥΤΗΤΑ (rpm /bpm)	600-1500 / 3000-6000
ΔΙΣΚΟΣ VELCRO (mm)	Ø 225 /285
ΜΗΚΟΣ ΚΛ./ΑΝΟΙΧ. (mm)	1100 / 1650
ΚΑΛΩΔΙΟ (m)	4
ΔΙΑΣΤΑΣΕΙΣ ΣΥΣΚ. (mm)	680 x 270 x 255
ΒΑΡΟΣ Κ/Μ (kg)	4 / 7,5
ΤΙΜΗ	370 €

Συνοδεύεται με εύκαμπτο σωλήνα 4m (σπирάλ) για σύνδεση με ηλεκτρική σκούπα, 5 φύλλα λείανσης στρογγυλά, 5 φύλλα λείανσης τριγωνικά, 1 σετ καρβουνάκια, προέκταση και υφασμάτινη θήκη μεταφοράς

ΑΝΑΔΕΥΤΗΡΕΣ

- ✓ Υψηλής αντοχής αναδευτήρας δύο ταχυτήτων
- ✓ Ηλεκτρονική ρύθμιση στροφών με ροοστάτη
- ✓ Εργονομική λαβή με αντιολισθητική επίστρωση για σταθερή συγκράτηση και άνετη λειτουργία
- ✓ Ομαλή εκκίνηση (Soft Start)



- ✓ Υψηλής αντοχής αναδευτήρας δύο ταχυτήτων
- ✓ Ρύθμιση στροφών με ηλεκτρονικό διακόπτη
- ✓ Εργονομική λαβή για σταθερή συγκράτηση και άνετη λειτουργία
- ✓ Ομαλή εκκίνηση (Soft Start)
- ✓ Εξωτερικές καρβουνοθήκες



ΔΙΠΛΟΣ
(με 2 πτερύγια ανάδευσης)

- ✓ Διπλός αναδευτήρας δύο ταχυτήτων
- ✓ Ισχυρό μοτέρ
- ✓ Ηλεκτρονική ρύθμιση στροφών με ροοστάτη
- ✓ Εργονομική λαβή για σταθερή συγκράτηση και άνετη λειτουργία
- ✓ Με σύστημα τοποθέτησης πτερυγίων "Quick-in"



ΚΩΔΙΚΟΣ	63488	63476	633085
ΙΣΧΥΣ (W)	1400	1400	1600
ΤΑΧΥΤΗΤΑ (rpm)	0 - 480 / 0 - 800	0 - 550 / 0 - 750	200-480 / 250-680
ΑΝΑΔΕΥΤΗΡΑΣ max. (mm)	Ø 120	Ø 120	Ø 120
ΑΞΟΝΑΣ	M14x2 (θηλυκός)	M14x2 (θηλυκός)	HEX13 - Quick in
ΔΙΑΣΤΑΣΕΙΣ ΣΥΣΚ. (mm)	210 x 300 x 380	260 x 320 x 420	557 x 300 x 190
ΒΑΡΟΣ (kg)	3,5 / 5,7	4,0 / 6,1	6,0 / 8,5
ΤΙΜΗ	145 €	160 €	205 €

Συνοδεύεται με 1 πτερύγιο ανάδευσης Ø120 mm

Συνοδεύεται με 1 πτερύγιο ανάδευσης Ø120 mm

Συνοδεύεται με 2 πτερύγια ανάδευσης Ø120 mm

ΚΑΡΟΤΙΕΡΕΣ ΦΟΡΗΤΕΣ

• Φορητή καροτιέρα για διατρήσεις υγρής κοπής, κυρίως σε τοιχοποιία • Με διακόπτη προστασίας από διαρροή ρεύματος PRCD • Ισχυρός κινητήρας 2000 W • Εργονομικός σχεδιασμός • Είσοδος παροχής νερού (με βρυσάκι) για την ψύξη των κοπτικών • Εξωτερικά καρβουνάκια για εύκολη & γρήγορη αλλαγή • Στην τιμή δεν περιλαμβάνονται διαμαντοκορώνα και βάση



Συνοδεύεται με: πλαϊνή λαβή, οπίσθια λαβή, πλαστική βαλίτσα μεταφοράς

ΚΩΔΙΚΟΣ	633012
ΔΙΑΤΡΗΣΗ ΤΟΙΧΟ	Ø159
ΙΣΧΥΣ (W)	2000
ΑΞΟΝΑΣ	1 ^{1/4} " UNC εξωτ., G ^{1/2} BSP εσωτ.
ΤΑΧΥΤΗΤΕΣ (σ.αλ.)	0 - 1950
ΔΙΑΣΤΑΣΕΙΣ ΣΥΣΚ. (mm)	145 x 375 x 495
ΒΑΡΟΣ Κ/Μ (kg)	6,5 / 9,7
ΤΙΜΗ	315 €

Καροτιέρα για διάτρηση σε σκυρόδεμα έως Ø80mm και τοιχοποιία έως Ø200mm • Στιβαρή επαγγελματική κατασκευή με δυνατό μοτέρ 1500W και τρεις ταχύτητες 950/1800/3450 σ.α.λ. • Με δύο ματια αλφαδιού για κάθετη και οριζόντια ευθυγράμμιση του τρυπανιού • Σπείρωμα σύνδεσης κοπτικών διάτρησης UNC 1^{1/4} εξωτερικά, G^{1/2} εσωτερικά • Διακόπτης ατομικής προστασίας PRCD (1ph/16A-30MA) • Υποδοχή για σύνδεση με νερό • Στην τιμή δεν περιλαμβάνονται διαμαντοκορώνα και βάση



Συνοδεύεται με: πλαστική βαλίτσα μεταφοράς

ΚΩΔΙΚΟΣ	63470
ΔΙΑΤΡΗΣΗ ΜΠΕΤΟΝ/ΤΟΙΧΟ	Ø80/Ø200
ΙΣΧΥΣ (W)	1500
ΑΞΟΝΑΣ	1 ^{1/4} UNC εξωτ., G ^{1/2} BSP εσωτ.
ΤΑΧΥΤΗΤΕΣ (σ.αλ.)	3 (950/1800/3450)
ΔΙΑΣΤΑΣΕΙΣ ΣΥΣΚ. (mm)	140 x 380 x 490
ΒΑΡΟΣ Κ/Μ (kg)	7 / 9,4
ΤΙΜΗ	415 €

ΒΑΣΗ ΚΑΡΟΤΙΕΡΑΣ
(για κωδ. 63470)
OPTIONAL



ΚΩΔΙΚΟΣ 63473
ΤΙΜΗ 695 €

ΚΑΡΟΤΙΕΡΕΣ ΜΕ ΒΑΣΗ



Σημείωση: Η καροτιέρα συνοδεύεται με τη βάση. Στην τιμή δεν περιλαμβάνονται διαμαντοκορώνες
Για διαμαντοκορώνες βλ. σελ. 107

Επαγγελματικές καροτιέρες στιβαρής κατασκευής για διατρήσεις σε σκυρόδεμα, τοιχοποιία, άσφαλτο και λοιπά δομικά υλικά. Διαθέτουν ενισχυμένα μοτέρ υψηλής αντοχής.

Συνοδεύονται με ρυθμιζόμενη στιβαρή βάση (στερέωσης με πάκτωση ή εν κενώ) με ειδικά σχεδιασμένες αυλακώσεις που διασφαλίζουν σταθερή -χωρίς τζόγο κύλιση του εργαλείου- και εύκολη ρύθμιση ύψους και κλίσης του τρυπανιού. Αλφάδι ενσωματωμένο στο φορείο.

Διαθέτουν αντιηλεκτροπληξιακό διακόπτη ατομικής προστασίας (PRCD, 16A, 3600W, 10mA, 30ms). Με μηχανισμό σύνδεσης με νερό που δίνει τη δυνατότητα υγρών κοπών. Δέχονται διαμαντοκορώνες με σπείρωμα UNC 1^{1/4} εξωτερικά, G^{1/2} εσωτερικά (δεν περιλαμβάνονται στη τιμή). Στη συσκευασία περιλαμβάνονται ένα σετ κλειδιών (No 8/10, 17/19, 24/27, 32/36), καπάκι και ελαστική μεμβράνη βάσης (τοποθετημένη στη βάση) για πάκτωση εν κενώ.

ΚΩΔΙΚΟΣ	63471	63472
ΔΙΑΤΡΗΣΗ ΜΠΕΤΟΝ	Ø205	Ø255
ΙΣΧΥΣ (W)	2400	2800
ΑΞΟΝΑΣ	1 ^{1/4} " UNC εξωτ., G ^{1/2} " BSP εσωτ.	1 ^{1/4} " UNC εξωτ., G ^{1/2} " BSP εσωτ.
ΤΑΧΥΤΗΤΕΣ (σ.αλ.)	1 (750)	2 (500/920)
ΔΙΑΣΤΑΣΕΙΣ ΣΥΣΚ. (mm)	380 x 370 x 1080	380 x 370 x 1080
ΒΑΡΟΣ Κ/Μ (kg)	31 / 35	35 / 39
ΤΙΜΗ	1.270 €	1.490 €

ΧΕΙΡΟΚΙΝΗΤΟΣ ΑΠΟΦΡΑΚΤΗΡΑΣ W.C. 1,8 m, ΜΠΑΣΤΟΥΝΙ



- Ατσαλίνα: $\varnothing 12,7$ mm x 1,8 m
- Για σωλήνες: $\varnothing 50$ έως $\varnothing 100$ mm

ΑΠΟΦΡΑΚΤΙΚΟ ΧΕΙΡΟΣ-ΔΡΑΠΑΝΟΥ ΜΕ ΤΥΜΠΑΝΟ



- Με ατσαλίνα: $\varnothing 8$ x 7,6 mm
- Για σωλήνες: $\varnothing 20$ - $\varnothing 75$ mm
- Λειτουργεί με δύο τρόπους: Χειροκίνητο ή με χρήση δραπεάνου μπαταρίας

ΑΠΟΦΡΑΚΤΙΚΗ ΤΡΟΜΠΑ ΣΩΛΗΝΩΝ ΜΕ 3 ΑΝΤΑΠΤΟΡΕΣ



- Με 3 στόμια: $\varnothing 100$ mm για καλύτερη προσαρμογή στα σημεία καθαρισμού

ΠΝΕΥΜΑΤΙΚΟΣ ΑΠΟΦΡΑΚΤΗΡΑΣ ΤΥΠΟΥ REVOLVER



- Πίεση: 7 bar (max.)
- Διάμετρος βεντούζας: $\varnothing 120$ mm
- Μήκος: 540 mm

ΚΩΔΙΚΟΣ	633201	633202	633203	633204
ΔΙΑΣΤΑΣΕΙΣ ΣΥΣΚ. (mm)	110 x 15 x 5	380 x 180 x 180	570 x 180 x 120	540 x 200 x 130
ΒΑΡΟΣ Κ/Μ (kg)	2,2 / -	3,0 / 3,2	2,5 / 2,7	3,8 / 4,3
ΤΙΜΗ	83 €	132 €	94 €	280 €

ΑΠΟΦΡΑΚΤΙΚΟ ΜΗΧΑΝΗΜΑ ΣΩΛΗΝΩΝ & ΚΙΤ 16mm



Βασικός εξοπλισμός



1 Σπирάλ $\varnothing 16$ mm x 2,3m (6 τεμ.)

- | | |
|-----------------|----------------|
| 1. 633274* 37 € | 4. 633280 20 € |
| 2. 633278 20 € | 5. 633283 33 € |
| 3. 633277 20 € | |

* Κωδικός και τιμή ανά τεμάχιο 2,3 m

ΑΠΟΦΡΑΚΤΙΚΟ ΜΗΧΑΝΗΜΑ ΣΩΛΗΝΩΝ & ΚΙΤ 16mm



Βασικός εξοπλισμός



1 Σπирάλ $\varnothing 16$ mm x 2,3m (5 τεμ.)

- | | |
|-----------------|----------------|
| 1. 633274* 37 € | 4. 633280 20 € |
| 2. 633278 20 € | 5. 633283 33 € |
| 3. 633282 20 € | |

* Κωδικός και τιμή ανά τεμάχιο 2,3 m

ΑΥΤΟΜΑΤΟΣ ΑΠΟΦΡΑΚΤΗΡΑΣ ΣΩΛΗΝΩΝ ΜΕ ΤΥΜΠΑΝΟ & ΣΠΙΡΑΛ $\varnothing 12,7$ mm x 15 m



Βασικός εξοπλισμός

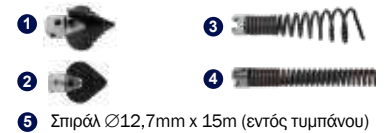

5 Σπирάλ $\varnothing 12,7$ mm x 15m (εντός τυμπάνου)

- | | |
|----------------|----------------|
| 1. 633285 33 € | 3. 633284 33 € |
| 2. 633286 33 € | 4. 633287 33 € |

ΚΩΔΙΚΟΣ	633207	633206	633205
ΙΣΧΥΣ (Watt)	390	570	390
ΤΑΣΗ (V/Hz)	230/50	230/50	230/50
ΣΤΡΟΦΕΣ (rpm)	400	400	300
ΓΙΑ ΣΩΛΗΝΕΣ (mm)	$\varnothing 32$ έως $\varnothing 100$	$\varnothing 100$ (με σπирάλ $\varnothing 16$) / $\varnothing 150$ (με σπирάλ $\varnothing 22$)	$\varnothing 150$ (με σπирάλ $\varnothing 12,7$)
ΔΙΑΣΤΑΣΕΙΣ ΣΥΣΚ. (mm)	420 x 380 x 380	670 x 520 x 490	580 x 380 x 640
ΒΑΡΟΣ Κ/Μ (kg)	20 / 22	26 / 28	47 / 49
ΤΙΜΗ	671 €	935 €	968 €

Optional Εξαρτήματα

$\varnothing 16$ mm ΚΩΔ.: 633276 20 € (Για ΚΩΔ.: 633207/633206)*	$\varnothing 16$ mm ΚΩΔ.: 633279 20 € (Για ΚΩΔ.: 633207/633206)*	$\varnothing 16$ mm ΚΩΔ.: 633281 20 € (Για ΚΩΔ.: 633207/633206)*	$\varnothing 22$ mm ΚΩΔ.: 633275 106 € (Για ΚΩΔ.: 633206)*	$\varnothing 8$ mm x 5m ΚΩΔ.: 633272 108 € (Για ΚΩΔ.: 633206)*	$\varnothing 22$ mm 3x4.6m ΚΩΔ.: 633270 286 € (Για ΚΩΔ.: 633206)*	Σετ $\varnothing 22$ mm ΚΩΔ.: 633271 94 € (Για ΚΩΔ.: 633206)*	Προστατευτικό σωλήνων σπирάλ 1,8m ΚΩΔ.: 633273 57 € (Για ΚΩΔ.: 633206)*
--	--	--	--	--	---	---	---

* Οι κωδικοί παραπέμπουν στα μηχανήματα στα οποία μπορούν να προσαρμοστούν τα συγκεκριμένα εξαρτήματα

Στις αναγραφόμενες προτεινόμενες τιμές λιανικής δεν συμπεριλαμβάνεται Φ.Π.Α. και έξοδα μεταφοράς, συναρμολόγησης ή εγκατάστασης. Για τυχόν ισχύουσες εκπτώσεις και την τελική διαμόρφωση των τιμών επικοινωνείτε με το κατάστημα πώλησης.

ΒΑΣΗ - ΠΑΓΚΟΣ ΕΡΓΑΣΙΑΣ ΓΙΑ ΦΑΛΤΣΟΠΡΙΟΝΟ



- ✓ Συμβατό με τους περισσότερους τύπους φαλτσοπριόνων

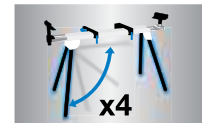
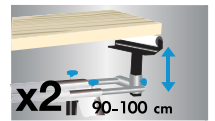
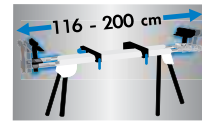

ΚΩΔΙΚΟΣ	47609
ΔΙΑΣΤΑΣΕΙΣ (mm)	1160-2000 x 632 x 900-1000
ΔΙΑΣΤΑΣΕΙΣ ΣΥΣΚ. (mm)	1240 x 290 x 195
ΒΑΡΟΣ Κ/Μ (gr)	13,5 / 14,9
ΤΙΜΗ	165 €

ΠΑΓΚΟΣ ΕΡΓΑΣΙΑΣ ΜΕ ΞΥΛΙΝΟ (MDF) ΤΡΑΠΕΖΙ



- ✓ Πρακτικός και εύχρηστος πάγκος εργασίας για μεγάλο εύρος εφαρμογών
- ✓ Με πόδια τετραγωνικής διατομής 25x25mm για μεγαλύτερη ευστάθεια
- ✓ Πρακτικές θήκες για στήριξη εργαλείων



ΚΩΔΙΚΟΣ	47612
ΔΙΑΣΤΑΣΕΙΣ (mm)	605 x 620 x 795
ΔΙΑΣΤΑΣΕΙΣ ΣΥΣΚ. (mm)	890 x 130 x 140
ΒΑΡΟΣ Κ/Μ (gr)	6,4 / 6,9
ΤΙΜΗ	50 €

ΠΑΓΚΟΣ ΕΡΓΑΣΙΑΣ ΜΕ ΑΛΟΥΜΙΝΕΝΙΟ ΑΝΑΚΛΙΝΟΜΕΝΟ ΤΡΑΠΕΖΙ ΒΑΡΕΩΣ ΤΥΠΟΥ



- ✓ Στιβαρό, πρακτικός και εύχρηστος πάγκος εργασίας για μεγάλο εύρος απαιτητικών εφαρμογών
- ✓ 7 ρυθμιζόμενες θέσεις ύψους
- ✓ 4 ρυθμιζόμενες γωνίες κλίσης τραπέζιού 0° έως 80°
- ✓ Με ενισχυμένη βάση & πόδια τετραγωνικής διατομής 30x30mm για μεγαλύτερη ευστάθεια



ΚΩΔΙΚΟΣ	47611
ΔΙΑΣΤΑΣΕΙΣ (mm)	600 x 590 x 770-1070
ΔΙΑΣΤΑΣΕΙΣ ΣΥΣΚ. (mm)	660 x 620 x 110
ΒΑΡΟΣ Κ/Μ (gr)	12,5 / 13,4
ΤΙΜΗ	162 €

ΚΑΒΑΛΕΤΟ ΑΝΑΔΙΠΛΟΥΜΕΝΟ ΚΑΙ ΡΥΘΜΙΖΟΜΕΝΟ ΚΑΘ' ΎΨΟΣ



ΚΩΔΙΚΟΣ	47610
ΔΙΑΣΤΑΣΕΙΣ (mm)	995 x 120 x 645-910
ΔΙΑΣΤΑΣΕΙΣ ΣΥΣΚ. (mm)	1010 x 145 x 80
ΒΑΡΟΣ Κ/Μ (gr)	7,1 / 7,5
ΤΙΜΗ	55 €

- ✓ Εύκολη μεταφορά
- ✓ Εύκολη αποθήκευση
- ✓ Μεγάλη επιφάνεια στήριξης επενδεδυμένη με αντιολισθητικό υλικό

ΣΤΑΝΤ 3 ΣΕ 1



- ✓ Ρυθμιζόμενο ύψος 715-1180mm
- ✓ Πλάτος ράουλου 300mm
- ✓ Αναδιπλούμενο για εύκολη αποθήκευση



ΚΩΔΙΚΟΣ	47608
ΔΙΑΣΤΑΣΕΙΣ (mm)	43 x 50 x 715-1180
ΔΙΑΣΤΑΣΕΙΣ ΣΥΣΚ. (mm)	630 x 90 x 135
ΒΑΡΟΣ Κ/Μ (gr)	5,1 / 5,4
ΤΙΜΗ	49 €

20 m / MOD.: D110

20m



- Μικρό και απλό στη χρήση του
- Διαθέτει LED μονόχρωμη φωτιζόμενη οθόνη
- Με 2 μπουτόν λειτουργίας
- Μέτρηση μονή, συνεχής
- Συνοδεύεται με 2 μπαταρίες AAA

60 m / MOD.: S7

60m



- Διαθέτει οθόνη 2" υψηλής ανάλυσης
- Μέτρηση μονή, συνεχής
- Μέτρηση εμβαδού, όγκου
- Πυθαγόρας (2 σημείων)
- Πυθαγόρας A (3 σημείων)
- Πυθαγόρας B (3 σημείων)
- Διαθέτει αισθητήρα κλίσης
- Συνοδεύεται με 3 μπαταρίες AAA & θήκη



ΚΩΔΙΚΟΣ	633100	633101
ΠΕΡΙΟΧΗ ΜΕΤΡΗΣΗΣ	0,2 - 20m	0,2 - 60m
ΔΙΟΔΟΣ ΛΕΙΖΕΡ	630-670nm, <1mW	630-670nm, <1mW
ΚΑΤΗΓΟΡΙΑ ΛΕΙΖΕΡ	Class 2	Class 2
ΑΚΡΙΒΕΙΑ ΜΕΤΡΗΣΗΣ	± 3mm	± (2mm + 5x10 ⁻⁵ D)
ΜΟΝΑΔΕΣ ΜΕΤΡΗΣΗΣ	m/ft	m/ft/in/ft+in
ΑΥΤΟΜΑΤΗ ΑΠΕΝΕΡΓ/ΣΗ	30s	180s
ΒΑΘΜΟΣ ΠΡΟΣΤΑΣΙΑΣ	-	IP65
ΜΝΗΜΗ	-	20 καταχωρήσεις
ΤΥΠΟΣ ΜΠΑΤΑΡΙΑΣ	2xAAA	3xAAA / 3 επαναφορτιζόμενες
ΔΙΑΣΤΑΣΕΙΣ ΣΥΣΚ. (mm)	220 x 40 x 120	180 x 50 x 145
ΒΑΡΟΣ Κ/Μ (kg)	0,08 / 0,15	0,12 / 0,25
ΤΙΜΗ	45 €	95 €

ΜΕΤΡΗΤΗΣ ΑΠΟΣΤΑΣΕΩΝ 60 m - ΑΛΦΑΔΙ LASER / MOD.: R2B

Πολλαπλές χρήσεις: Επιπλέον της μέτρησης αποστάσεων σε ευθεία με laser διαθέτει και τις παρακάτω χρήσεις: • Μέτρηση 3D (μέτρηση από σημείο σε σημείο στο χώρο) • Μέτρηση καμπύλων επιφανειών με τροχό • Λειτουργία αλφαδιού με Laser

12
ΛΕΙΤΟΥΡΓΙΕΣ
ΜΕΤΡΗΣΗΣ



* Συνοδεύεται με 3 μπαταρίες AAA & θήκη



2,4" έγχρωμη & περιστρεφόμενη οθόνη



Ψηφιακός αισθητήρας γωνίας κλίσης



Υψηλή αντοχή σε χτυπήματα. Ανθεκτικό σε πτώση έως 2m



Υποδοχή για στήριξη σε τρίποδο



Υψηλός βαθμός προστασίας από υγρασία και σκόνη

ΚΩΔΙΚΟΣ	633102
ΠΕΡΙΟΧΗ ΜΕΤΡΗΣΗΣ	0,2 - 60m
ΔΙΟΔΟΣ ΛΕΙΖΕΡ	630-670nm, <1mW
ΚΑΤΗΓΟΡΙΑ ΛΕΙΖΕΡ	Class 2
ΑΚΡΙΒΕΙΑ ΜΕΤΡΗΣΗΣ	± (2mm + 5x10 ⁻⁵ D)
ΜΟΝΑΔΕΣ ΜΕΤΡΗΣΗΣ	m/ft/in/ft+in
ΑΥΤΟΜΑΤΗ ΑΠΕΝΕΡΓ/ΣΗ	180s
ΒΑΘΜΟΣ ΠΡΟΣΤΑΣΙΑΣ	IP65
ΜΝΗΜΗ	50 καταχωρήσεις
ΤΥΠΟΣ ΜΠΑΤΑΡΙΑΣ*	3xAAA / 3 επαναφορτιζόμενες
ΔΙΑΣΤΑΣΕΙΣ ΣΥΣΚ. (mm)	200 x 50 x 150
ΒΑΡΟΣ Κ/Μ (kg)	0,13 / 0,30
ΤΙΜΗ	170 €

ΨΗΦΙΑΚΟΣ ΠΟΛΥΑΝΙΧΝΕΥΤΗΣ ΤΟΙΧΟΥ / MOD.: WD10

• Ανιχνευτής τεσσάρων υλικών (μαγνητικά μέταλλα, μη μαγνητικά μέταλλα, καλώδια AC, ξύλο) • Ανιχνεύει αυτόματα τον τύπο του υλικού • Διαθέτει τριχρωμή (πράσινη, κίτρινη, κόκκινη) ένδειξη εντοπισμού του υλικού • Διαγνώσκει και απεικονίζει το ακριβές βάθος των μεταλλικών υλικών



Ανίχνευση μαγνητικών μετάλλων



Ανίχνευση μη μαγνητικών μετάλλων



Ανίχνευση ηλεκτροφόρων αγωγών



Προβολή βάθους κέντρου



Προστασία έναντι σκόνης & υγρασίας



Σημείωση: οι μπαταρίες δεν περιλαμβάνονται

ΚΩΔΙΚΟΣ	633103
ΔΙΑΣΤΑΣΗ ΟΘΟΝΗΣ	2,2"
ΒΑΘΟΣ ΑΝΙΧΝΕΥΣΗΣ	
Μαγνητικά Μέταλλα	8 cm
Μη Μαγνητικά Μέταλλα	5 cm
Καλώδια AC	5 cm
Ξύλο	2 cm
ΒΑΘΜΟΣ ΠΡΟΣΤΑΣΙΑΣ	IP54
ΜΟΝΑΔΕΣ ΜΕΤΡΗΣΗΣ	cm / in
ΤΥΠΟΣ ΜΠΑΤΑΡΙΑΣ	3xAAA
ΔΙΑΣΤΑΣΕΙΣ ΣΥΣΚ. (mm)	200 x 50 x 150
ΒΑΡΟΣ Κ/Μ (kg)	0,15 / 0,26
ΤΙΜΗ	57 €

LASER ΚΟΚΚΙΝΗΣ ΔΕΣΜΗΣ

ΛΕΪΖΕΡ ΣΤΑΥΡΟΥ ΔΥΟ ΑΚΤΙΝΩΝ (ΟΡΙΖΟΝΤΙΑ & ΚΑΘΕΤΗ) ΕΣΩΤΕΡΙΚΟΥ ΧΩΡΟΥ

ΚΩΔ.: 633108



- Χειροκίνητη / Αυτόματη λειτουργία
- Κλείδωμα εκκρεμούς
- Υποδοχή 1/4" για τρίποδο

ΛΕΪΖΕΡ ΣΤΑΥΡΟΥ ΔΥΟ ΑΚΤΙΝΩΝ (ΟΡΙΖΟΝΤΙΑ & ΚΑΘΕΤΗ) ΕΣΩΤΕΡΙΚΟΥ ΧΩΡΟΥ

ΚΩΔ.: 633110

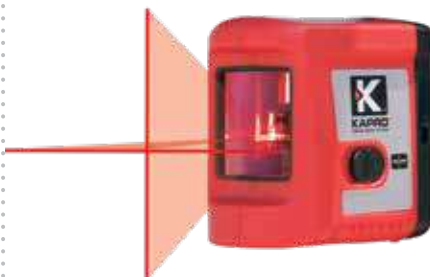

- Κλείδωμα εκκρεμούς
- Δυνατότητα διάφορων τρόπων στήριξης: ειδικά σχεδιασμένη ράχη σε σχήμα V με ενσωματωμένα μαγνητάκια υποδοχή 1/4" για τρίποδο, ταινία velcro

ΛΕΪΖΕΡ ΣΤΑΥΡΟΥ ΔΥΟ ΑΚΤΙΝΩΝ (ΟΡΙΖΟΝΤΙΑ & ΚΑΘΕΤΗ) ΓΙΑ ΧΡΗΣΗ ΣΕ ΕΣΩΤΕΡΙΚΟ ΚΑΙ ΕΞΩΤΕΡΙΚΟ ΧΩΡΟ

ΚΩΔ.: 633112



- Κλείδωμα εκκρεμούς
- Οπτική και ακουστική ειδοποίηση στην περιοχή μη αυτο-οριζοντίωσης
- Βαθμός προστασίας IP54
- Ευελιξία στον τρόπο στήριξης: αναδιπλούμενα στηρίγματα, μαγνητική βάση στήριξης L, υποδοχή 1/4" για στήριξη σε τρίποδο
- Στιβαρό, επενδεδυμένο με αντικραδασμικό ελαστικό

Περιλαμβάνεται στη συσκευασία

ΛΕΪΖΕΡ ΣΤΑΥΡΟΥ ΤΡΙΩΝ ΑΚΤΙΝΩΝ ΓΙΑ ΧΡΗΣΗ ΣΕ ΕΣΩΤΕΡΙΚΟ ΚΑΙ ΕΞΩΤΕΡΙΚΟ ΧΩΡΟ

ΚΩΔ.: 633114



- Κλείδωμα εκκρεμούς
- Οπτική και ακουστική ειδοποίηση στην περιοχή μη αυτο-οριζοντίωσης
- Βαθμός προστασίας IP54
- Ευελιξία στον τρόπο στήριξης: αναδιπλούμενα στηρίγματα, υποδοχή 1/4" για στήριξη σε τρίποδο, περιλαμβάνεται αντάπτορας 1/4" σε 5/8" σε τρίποδο
- Στιβαρό, επενδεδυμένο με αντικραδασμικό ελαστικό

ΠΕΡΙΣΤΡΟΦΙΚΟ ΛΕΪΖΕΡ ΔΥΟ ΑΚΤΙΝΩΝ (ΟΡΙΖΟΝΤΙΑ 360° & ΚΑΘΕΤΗ & ΔΥΟ ΣΗΜΕΙΩΝ ΠΑΝΩ ΚΑΙ ΚΑΤΩ) ΓΙΑ ΧΡΗΣΗ ΣΕ ΕΣΩΤΕΡΙΚΟ ΧΩΡΟ

ΚΩΔ.: 633128

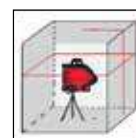

- Κλείδωμα εκκρεμούς
- Δυνατότητα διάφορων τρόπων στήριξης: υποδοχή 1/4" για στήριξη σε τρίποδο
- Οπτική ειδοποίηση στην περιοχή μη αυτο-οριζοντίωσης

ΚΩΔΙΚΟΣ	633108	633110	633112	633114	633128
ΤΥΠΟΣ	842S	862	872	873	962R
ΕΜΒΕΛΕΙΑ	15 m	20 m	30 m (50 m με ανιχνευτή)	30 m (50 m με ανιχνευτή)	30 m (50 m με ανιχνευτή)
ΑΚΡΙΒΕΙΑ	± 0,4 mm/m	± 0,2 mm/m	± 0,2 mm/m	± 0,2 mm/m	± 0,3 mm/m
ΕΥΡΟΣ ΑΥΤΟΧΩΡΟΣΤΑΘΜΙΣΗΣ	± 3°	± 3°	± 3°	± 3°	± 3°
ΒΑΘΜΟΣ ΠΡΟΣΤΑΣΙΑΣ	IP54	IP54	IP54	IP54	IP65
ΔΙΑΣΤΑΣΕΙΣ ΣΥΣΚ. (mm)	120 x 225 x 65	125 x 120 x 70	160 x 130 x 130	160 x 130 x 130	400 x 250 x 360
ΒΑΡΟΣ Κ/Μ (gr)	260 / 405	450 / 475	820 / 1030	830 / 1010	1100 / 1830
ΤΙΜΗ	61 €	82 €	140 €	155 €	195 €
ΣΥΝΟΔΕΥΕΤΑΙ ΜΕ:	μίνι τρίποδο & 2 μπαταρίες AA	τσαντάκι & 2 μπαταρίες AA	τσαντάκι, βάση "L" & 3 μπαταρίες AA	τσαντάκι & 3 μπαταρίες AA	τσαντάκι, γυαλιά & στόχο

LASER ΠΡΑΣΙΝΗΣ ΔΕΣΜΗΣ

ΛΕΪΖΕΡ ΣΤΑΥΡΟΥ ΔΥΟ ΑΚΤΙΝΩΝ (ΟΡΙΖΟΝΤΙΑ & ΚΑΘΕΤΗ) ΕΣΩΤΕΡΙΚΟΥ ΧΩΡΟΥ

ΚΩΔ.: 633111



- Κλείδωμα εκκρεμούς
- Δυνατότητα διάφορων τρόπων στήριξης: ειδικά σχεδιασμένη ράχη σε σχήμα V με ενσωματωμένα μαγνητάκια υποδοχή 1/4" για τρίποδο, ταινία velcro

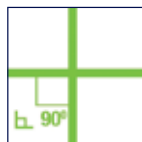

ΛΕΪΖΕΡ ΣΤΑΥΡΟΥ ΔΥΟ ΑΚΤΙΝΩΝ (ΟΡΙΖΟΝΤΙΑ & ΚΑΘΕΤΗ) ΓΙΑ ΧΡΗΣΗ ΣΕ ΕΣΩΤΕΡΙΚΟ ΚΑΙ ΕΞΩΤΕΡΙΚΟ ΧΩΡΟ

ΚΩΔ.: 633113



- Κλείδωμα εκκρεμούς
- Οπτική και ακουστική ειδοποίηση στην περιοχή μη αυτο-οριζόντιωσης
- Ευελιξία στον τρόπο στήριξης: αναδιπλούμενα στηρίγματα, υποδοχή 1/4" για στήριξη σε τρίποδο, περιλαμβάνεται αντάπτορας 1/4" σε 5/8"
- Στιβαρό, επενδεδυμένο με αντικραδασμικό ελαστικό



ΛΕΪΖΕΡ ΣΤΑΥΡΟΥ ΤΡΙΩΝ ΑΚΤΙΝΩΝ ΓΙΑ ΧΡΗΣΗ ΣΕ ΕΣΩΤΕΡΙΚΟ ΚΑΙ ΕΞΩΤΕΡΙΚΟ ΧΩΡΟ

ΚΩΔ.: 633115



- Κλείδωμα εκκρεμούς
- Οπτική και ακουστική ειδοποίηση στην περιοχή μη αυτο-οριζόντιωσης
- Ευελιξία στον τρόπο στήριξης: αναδιπλούμενα στηρίγματα, υποδοχή 1/4" για στήριξη σε τρίποδο, περιλαμβάνεται αντάπτορας 1/4" σε 5/8"
- Στιβαρό, επενδεδυμένο με αντικραδασμικό ελαστικό

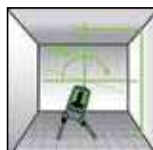

ΠΕΡΙΣΤΡΟΦΙΚΟ ΛΕΪΖΕΡ ΔΥΟ ΑΚΤΙΝΩΝ (ΟΡΙΖΟΝΤΙΑ 360° & ΚΑΘΕΤΗ & ΔΥΟ ΣΗΜΕΙΩΝ ΠΑΝΩ ΚΑΙ ΚΑΤΩ) ΓΙΑ ΧΡΗΣΗ ΣΕ ΕΣΩΤΕΡΙΚΟ ΧΩΡΟ

ΚΩΔ.: 633129



- Κλείδωμα εκκρεμούς
- Οπτική ειδοποίηση στην περιοχή μη αυτο-οριζόντιωσης
- Συνοδεύεται με βαλίτσα μεταφοράς, πολυχρηστική ρυθμιζόμενη βάση, 4 μπαταρίες AA και στόχο

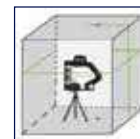

ΚΩΔΙΚΟΣ	633111	633113	633115	633129
ΤΥΠΟΣ	862G	872G	873G	962G
ΕΜΒΕΛΕΙΑ	20 m	30 m (60 m με ανιχνευτή)	30 m (60 m με ανιχνευτή)	30 m (60 m με ανιχνευτή)
ΑΚΡΙΒΕΙΑ	± 0,3 mm/m	± 0,2 mm/m	± 0,2 mm/m	± 0,3 mm/m
ΕΥΡΟΣ ΑΥΤΟΧΩΡΟΣΤΑΘΜΙΣΗΣ	± 3°	± 3°	± 3°	± 3°
ΒΑΘΜΟΣ ΠΡΟΣΤΑΣΙΑΣ	IP54	IP54	IP54	IP65
ΔΙΑΣΤΑΣΕΙΣ ΣΥΣΚ. (mm)	120 x 120 x 70	160 x 130 x 130	155 x 130 x 130	400 x 250 x 360
ΒΑΡΟΣ Κ/Μ (gr)	450 / 470	820 / 940	830 / 1015	1100 / 1830
ΤΙΜΗ	133 €	170 €	232 €	285 €
ΣΥΝΟΔΕΥΕΤΑΙ ΜΕ:	τσαντάκι & 2 μπαταρίες AA	τσαντάκι & 3 μπαταρίες AA	τσαντάκι & 3 μπαταρίες AA	βαλίτσα μεταφοράς, πολυχρηστική ρυθμιζόμενη βάση, 4 μπαταρίες AA και στόχο

LASER 3D ΠΡΑΣΙΝΗΣ ΔΕΣΜΗΣ

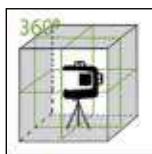

- Με 3 δέσμες 360°, μια οριζόντια & δύο κάθετες για χρήση σε εσωτερικό & εξωτερικό χώρο
- Εμβέλεια: (εσωτερικός χώρος) 30m (εξωτερικός χώρος) 70m (με στόχο)
- Ακρίβεια: $\pm 0,2$ mm/m
- Αυτοχωροστάθμιση έως 2,5°
- Βαθμός προστασίας IP65
- Διαθέτει υποδοχή 1/4" & 5/8" για στήριξη σε τρίποδο



- Συνοδεύεται με:
- γυαλιά
 - στόχο
 - μπαταρίες λιθίου (4 x AA)
 - φορτιστή
 - πολυχρηστική μαγνητική βάση στήριξης σε τοίχο
 - βαλιτσάκι μεταφοράς

ΚΩΔΙΚΟΣ	633117
ΤΥΠΟΣ	883G
ΔΙΑΣΤΑΣΕΙΣ ΣΥΣΚ. (mm)	420 x 160 x 350
ΒΑΡΟΣ Κ/Μ (kg)	1,36 / 4,3
ΤΙΜΗ	495 €

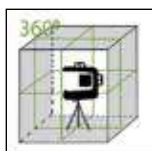

- Με 4 δέσμες 360°, δύο οριζόντιες & δύο κάθετες για χρήση σε εσωτερικό & εξωτερικό χώρο
- Εμβέλεια: (εσωτερικός χώρος) 30m (εξωτερικός χώρος) 70m (με στόχο)
- Ακρίβεια: $\pm 0,15$ mm/m
- Αυτοχωροστάθμιση έως 4°
- Βαθμός προστασίας IP54
- Διαθέτει υποδοχή 1/4" & 5/8" για στήριξη σε τρίποδο



- Συνοδεύεται με:
- γυαλιά
 - στόχο
 - επαναφορτιζόμενες μπαταρίες λιθίου
 - φορτιστή
 - πολυχρηστική μαγνητική βάση στήριξης σε τοίχο
 - πλατφόρμα ανύψωσης
 - βαλιτσάκι μεταφοράς

ΚΩΔΙΚΟΣ	633130
ΤΥΠΟΣ	884G
ΔΙΑΣΤΑΣΕΙΣ ΣΥΣΚ. (mm)	420 x 162 x 355
ΒΑΡΟΣ Κ/Μ (kg)	0,92 / 4,85
ΤΙΜΗ	630 €

ΑΛΦΑΔΙΑ ΨΗΦΙΑΚΑ



- Με μάτια διπλής όψης οριζόντιας και κάθετης θέσης
- Ψηφιακή ακρίβεια $<0,1^\circ$ στην οριζόντια και κάθετη θέση, $<0,2^\circ$ στις υπόλοιπες γωνίες
- Οθόνη LED φωτιζόμενη
- Ανάγνωση σε 360°
- Με μνήμη 9 μετρήσεων
- Λειτουργία βαθμοί / ποσοστό / βήματα
- Με ηχητικό σήμα στις 0° - 45° - 90°

ΚΩΔΙΚΟΣ	633140	633141
ΜΗΚΟΣ	60 cm	120 cm
ΔΙΑΣΤ. ΣΥΣΚ. (mm)	635 x 125 x 65	120 x 125 x 65
ΒΑΡΟΣ Κ/Μ (kg)	1,02 / 1,14	1,75 / 1,98
ΤΙΜΗ	110 €	138 €



- Ισχυρή μαγνητική υποδοχή
- IP65 προστασία έναντι νερού & σκόνης
- Οριζόντιο μάτι με σύστημα OPTIVISION ένδειξη απόκλισης έως 2%
- Μεγάλη LCD οθόνη με φωτισμό με αναστροφή ενδείξεων στις 180°
- Λειτουργία βαθμοί / ποσοστό / βήματα
- Με ηχητικό σήμα στις 0° - 45° - 90°
- Ανθεκτικό στα χτυπήματα
- Ψηφιακή ακρίβεια $<0,05^\circ$ στην οριζόντια και κάθετη θέση, $<0,2^\circ$ στις υπόλοιπες γωνίες
- Ένδειξη στάθμης μπαταρίας

ΚΩΔΙΚΟΣ	633142	633143
ΜΗΚΟΣ	60 cm	120 cm
ΔΙΑΣΤ. ΣΥΣΚ. (mm)	715 x 145 x 65	1295 x 145 x 65
ΒΑΡΟΣ Κ/Μ (kg)	1,41 / 1,61	2,82 / 3,22
ΤΙΜΗ	168 €	189 €

ΤΗΛΕΣΚΟΠΙΚΟ ΤΡΙΠΟΔΟ 3,2m



- Τηλεσκοπικός βραχίονας (μέγιστο ύψος 3,2m) με δυνατότητα κλειδώματος
- Τρίποδο αλουμινίου με ένδειξη ευθυγράμμισης
- Φορείο για στήριξη εργαλείου με σπείρωμα 5/8 UNC
- Δυνατότητα χρήσης και χωρίς τρίποδο
- Σε υφασμάτινη θήκη μεταφοράς

ΚΩΔΙΚΟΣ	633123
ΔΙΑΣΤ. ΣΥΣΚ. (mm)	140x120x1300
ΒΑΡΟΣ Κ/Μ (kg)	1,4 / 2,1
ΤΙΜΗ	81 €

ΡΥΘΜΙΖΟΜΕΝΗ ΒΑΣΗ ΣΤΗΡΙΞΗΣ

1. Ρύθμιση ύψους και κομβίο ασφάλισης θέσης
2. Βαθμονομημένη κλίμακα και στις δύο πλευρές
3. Σπείρωμα στήριξης εργαλείου 1/4"
4. Σπείρωμα στήριξης βάσης σε τρίποδο 1/4" και 5/8"
5. Διπλός ισχυρός μαγνήτης
6. Αυλάκωση τύπου V
7. Δύο υποδοχές για στήριξη με μάντες
8. Υποδοχή ανάρτησης σε καρφί
9. Επιπρόσθετη βάση για τοποθέτηση συσκευής λέιζερ σε προφίλ γυψοσανίδας ή ψευδοροφών

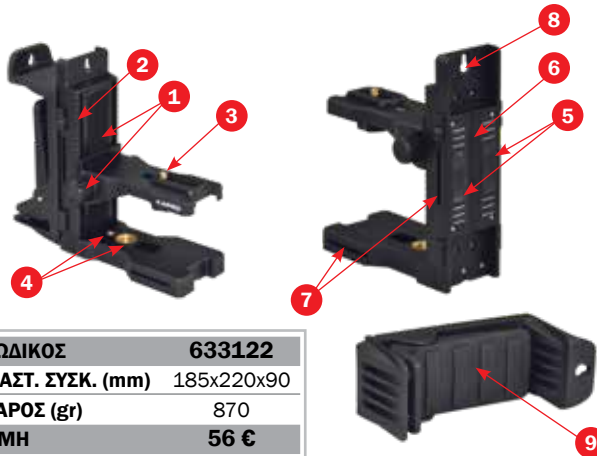

ΚΩΔΙΚΟΣ	633122
ΔΙΑΣΤ. ΣΥΣΚ. (mm)	185x220x90
ΒΑΡΟΣ (gr)	870
ΤΙΜΗ	56 €

ΒΑΣΗ ΣΤΗΡΙΞΗΣ ΤΥΠΟΥ L



- Διαθέτει:
- Δύο ισχυρά μαγνητάκια για στήριξη σε μεταλλική επιφάνεια
 - Δύο υποδοχές ανάρτησης σε καρφί
 - Υποδοχή για στήριξη με μάντα
 - Σπείρωμα στήριξης εργαλείου 1/4"
 - Σπείρωμα στήριξης βάσης L σε τρίποδο 5/8" & 1/4"
 - Αντιολισθητικό πέλμα

ΚΩΔΙΚΟΣ	633121
ΔΙΑΣΤ. ΣΥΣΚ. (mm)	185x140x50
ΒΑΡΟΣ (gr)	175
ΤΙΜΗ	16 €

ΨΗΦΙΑΚΟΣ ΑΝΙΧΝΕΥΤΗΣ LASER ΠΡΑΣΙΝΗΣ ΔΕΣΜΗΣ

- Για ανίχνευση της ακτίνας laser σε μεγάλες αποστάσεις και σε συνθήκες έντονου φωτισμού.
- Φωτεινός, ευανάγνωστος για εύκολη εύρεση της ακτίνας laser.
- Ακρίβεια υψηλή: ± 1,5 mm/m
χαμηλή: ± 2,5 mm/m
- Ειδοποίηση χαμηλής τάσης
- Εύκολος στη χρήση
- Λειτουργεί με 1 μπαταρία 9V (συμπεριλαμβάνεται στη συσκευασία)
- Κατάλληλο για αλφάδια laser που διαθέτουν λειτουργία παλμών



ΚΩΔΙΚΟΣ	633126
ΔΙΑΣΤ. ΣΥΣΚ. (mm)	175x90x70
ΒΑΡΟΣ Κ/Μ (gr)	310/385
ΤΙΜΗ	98 €

ΓΥΑΛΙΑ LASER ΓΙΑ ΚΟΚΚΙΝΗ ΔΕΣΜΗ

- Καθιστά πιο ορατές τις κόκκινες ακτίνες σε ανοιχτούς χώρους



ΚΩΔΙΚΟΣ	633119
ΒΑΡΟΣ (gr)	450
ΤΙΜΗ	7 €

ΓΥΑΛΙΑ LASER ΓΙΑ ΠΡΑΣΙΝΗ ΔΕΣΜΗ

- Καθιστά πιο ορατές τις πράσινες ακτίνες σε ανοιχτούς χώρους



ΚΩΔΙΚΟΣ	633120
ΒΑΡΟΣ (gr)	450
ΤΙΜΗ	7 €

ΣΤΟΧΟΣ LASER

- Πολύ ανακλαστική επιφάνεια, βαθμονομημένη σε in/cm, με μαγνητάκια

ΚΟΚΚΙΝΟΣ



ΚΩΔΙΚΟΣ	633124
ΔΙΑΣΤ. ΣΥΣΚ. (mm)	150x90x20
ΒΑΡΟΣ (gr)	400
ΤΙΜΗ	8 €

ΠΡΑΣΙΝΟΣ



ΚΩΔΙΚΟΣ	633125
ΔΙΑΣΤ. ΣΥΣΚ. (mm)	150x90x20
ΒΑΡΟΣ (gr)	400
ΤΙΜΗ	8 €

ΣΕΙΡΑ BASIC

All steel vice fixed base

Κατασκευασμένες από επεξεργασμένο ατσάλι και βαμμένο με ηλεκτροστατική βαφή για προστασία από οξειδώσεις. Διαθέτουν ατσάλινο δοκό με κυλινδρικό σπείρωμα που εξασφαλίζει ομαλή λειτουργία και μεγάλη διάρκεια ζωής.

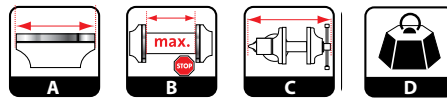

ΚΩΔΙΚΟΣ	ΤΥΠΟΣ	A	B	C	D	ΤΙΜΗ
64066	80	80	80	225	2,8	31 €
64067	100	100	100	245	3,4	34 €
64068	125	125	125	290	4,4	41 €
64069	150	150	150	305	5,0	47 €

ΣΕΙΡΑ PROFESSIONAL

ΑΘΡΑΥΣΤΗ

Επαγγελματικές μέγγενες από επεξεργασμένο ατσάλι (S.G.IRON). Έχουν ειδική βαφή ανθεκτική στα χτυπήματα και στις οξειδώσεις. Διαθέτουν: περιστρεφόμενη βάση, αμόνι, επιπλέον σκλήρυνση στα μάγουλα, σιαγόνες για συγκράτηση σωλήνων, stop ασφάλισης ράγας. Εξασφαλίζουν ομαλή και εύρυθμη λειτουργία, αντοχή στο χρόνο. Με 10 χρόνια εγγύηση.



Με περιστρεφόμενη βάση

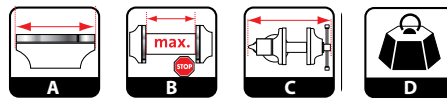

ΚΩΔΙΚΟΣ	ΤΥΠΟΣ	A	B	C	D	ΤΙΜΗ
64060	75	82	85	290	7,0	99 €
64061	100	102	108	310	7,5	112 €
64062	125	128	132	365	11,4	146 €
64063	150	153	160	430	14,4	182 €
64064	200	203	210	510	21,2	233 €
64065	250	253	255	605	29,0	360 €

ΣΕΙΡΑ INDUSTRIAL

ΑΘΡΑΥΣΤΗ

Επαγγελματικές ατσάλινες άθραυστες μέγγενες βαρέως τύπου. Έχουν σφυρίλατη βαφή πούδρας για μεγάλη ανθεκτικότητα στις φθορές και στην οξείδωση. Διαθέτουν αμόνι, 2 πλαινούς ρεγουλατόρους για απόλυτη ευθυγράμμιση, σωστή και δυνατή συγκράτηση, ομαλή και εύρυθμη λειτουργία, επιπλέον σκλήρυνση στα μάγουλα, σιαγόνες για συγκράτηση σωλήνων, stop ασφάλισης ράγας. Με 10 χρόνια εγγύηση.

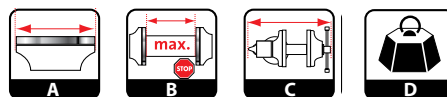

ΚΩΔΙΚΟΣ	ΤΥΠΟΣ	A	B	C	D	ΤΙΜΗ
64055	100	105	102	305	7,5	107 €
64056	125	130	125	355	11,2	131 €
64057	150	152	152	455	17,5	189 €
64058	175	182	180	530	26,3	259 €

ΑΜΟΝΙΑ

ΜΑΝΤΕΜΕΝΙΑ



ΚΩΔΙΚΟΣ	ΤΥΠΟΣ	Kg	ΤΙΜΗ
64072	M215-10	10	65 €
64073	M215-20	20	129 €



ΑΤΣΑΛΙΝΑ ΑΘΡΑΥΣΤΑ

ΚΩΔΙΚΟΣ	ΤΥΠΟΣ	Kg	ΤΙΜΗ
64076	M216A-30	30	246 €
64077	M216A-50	50	413 €

ΚΩΔΙΚΟΣ	a(cm)	b(cm)	c(cm)	a+b+c(cm)	d(cm)	v(cm)	n(cm)	m(cm)	ι Ø ΤΡΥΠΑ (mm)	h ΤΡΥΠΑ (mm)
64072	12	12	9	33	7	10,7	9	15,5	12	14X14
64073	15	13	15	43	10,5	13,5	14	17	14	14X14
64076	16	14	16	46	11,5	16,5	17	20	18	17X17
64077	21	18	18	57	13,5	18	17	22	19mm	18X18

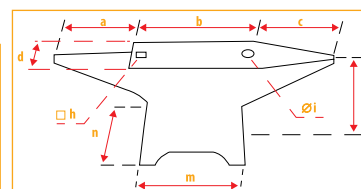

Οι δίδυμοι τροχοί πάγκου **BÜLLE** είναι εξοπλισμένοι με ισχυρούς κινητήρες και έχουν δοκιμασμένη αξιοπιστία και αντοχή στο χρόνο προσφέροντας ομαλή και απροβλημάτιστη λειτουργία. Η μεγάλη γκάμα τους μπορεί να ικανοποιήσει μεγάλο εύρος αναγκών.

MINI ME ΕΥΚΑΜΠΤΟ ΑΞΟΝΑ



Ø 75
150W

ΚΩΔΙΚΟΣ ΤΙΜΗ
41840 98 €



Ø 125
150W

ΚΩΔΙΚΟΣ ΤΙΜΗ
41841 68 €



Ø 150
250W

ΚΩΔΙΚΟΣ ΤΙΜΗ
41842 88 €



Ø 150
350W

ΚΩΔΙΚΟΣ ΤΙΜΗ
41843 115 €



Ø 200
400W

ΚΩΔΙΚΟΣ ΤΙΜΗ
41844 133 €



Ø 150
400W

ΚΩΔΙΚΟΣ ΤΙΜΗ
41845 109 €

ΠΕΤΡΑ / ΤΑΙΝΙΑ



Ø 150
350W

ΚΩΔΙΚΟΣ ΤΙΜΗ
41846 143 €

ΤΡΟΧΟΣ ΓΥΑΛΙΣΜΑΤΟΣ



Ø 150
350W

ΚΩΔΙΚΟΣ ΤΙΜΗ
41847 115 €

ΚΩΔΙΚΟΣ	ΠΕΤΡΑ (mm)	ΙΣΧΥΣ (Watt)	ΤΑΣΗ (V/Hz)	ΣΤΡΟΦΕΣ	ΔΙΑΣΤ. ΣΥΣΚ. (mm)	ΒΑΡΟΣ Κ/Μ (kg)
41840	75 x 20 x 10	150	220-240/50	9900 R.P.M.	255 x 140 x 165	2,3 / 2,5
41841	125 x 16 x 12,7	150	230/50	2950 R.P.M.	285 x 185 x 205	4,3/ 4,7
41842	150 x 20 x 12,7	250	230/50	2950 R.P.M.	335 x 205 x 225	6,5 / 7,1
41843	150 x 16 x 12,7	350	230/50	2950 R.P.M.	355 x 200 x 225	7,0 / 7,7
41844	200 x 20 x 16	400	230/50	2950 R.P.M.	400 x 265 x 285	10,4 / 11,5
41845	150 x 16 x 12,7 / βούρτσα 150mm	400	230/50	2950 R.P.M.	455 x 202 x 255	7,8 / 8,5
41846	150 x 20 x 12,7 / 50 x 686 (ταινία)	350	230/50	2950 R.P.M.	443 x 393 x 260	8,5 / 9,2
41847	150 x 16 x 12,7	350	230/50	2950 R.P.M.	300 x 205 x 210	6,8 / 7,5

Σημείωση: Για αναλώσιμα δίδυμων τροχών βλέπε σελ. 110

Στις αναγραφόμενες προτεινόμενες τιμές λιανικής δεν συμπεριλαμβάνεται Φ.Π.Α. και έξοδα μεταφοράς, συναρμολόγησης ή εγκατάστασης. Για τυχόν ισχύουσες εκπτώσεις και την τελική διαμόρφωση των τιμών επικοινωνείτε με το κατάστημα πώλησης.

10m 3 x 1.5



ΚΩΔΙΚΟΣ	607010
ΤΑΣΗ (Volt/Hz)	230/50
ΚΑΛΩΔΙΟ (m)	10
ΤΥΠΟΣ ΚΑΛΩΔΙΟΥ	3G 1,5mm ² H05VV-F
ΙΣΧΥΣ (W) max.	3000
ΔΙΑΣΤ. ΣΥΣΚ. (mm)	245 x 150 x 310
ΒΑΡΟΣ Κ/Μ (kg)	2,1 / 2,45
ΤΙΜΗ	31 €

15m 3 x 1.5



ΚΩΔΙΚΟΣ	607014
ΤΑΣΗ (Volt/Hz)	230/50
ΚΑΛΩΔΙΟ (m)	15
ΤΥΠΟΣ ΚΑΛΩΔΙΟΥ	3G 1,5mm ² H05VV-F
ΙΣΧΥΣ (W) max.	3000
ΔΙΑΣΤ. ΣΥΣΚ. (mm)	270 x 170 x 335
ΒΑΡΟΣ Κ/Μ (kg)	2,3 / 2,65
ΤΙΜΗ	42 €

15m 3 x 1.5



25m 3 x 1.5



50m 3 x 1.5



ΚΩΔΙΚΟΣ	607016	607018	607020
ΤΑΣΗ (Volt/Hz)	230/50	230/50	230/50
ΚΑΛΩΔΙΟ (m)	15	25	50
ΤΥΠΟΣ ΚΑΛΩΔΙΟΥ	3G 1,5mm ² H05VV-F	3G 1,5mm ² H05VV-F	3G 1,5mm ² H05VV-F
ΙΣΧΥΣ (W) max.	3500	3000	3000
ΔΙΑΣΤΑΣΕΙΣ ΣΥΣΚ. (mm)	220 x 165 x 280	245 x 150 x 310	290 x 215 x 365
ΒΑΡΟΣ Κ/Μ (kg)	2,35 / 2,7	3,7 / 4,1	6,3 / 6,7
ΤΙΜΗ	40 €	60 €	105 €

25m 3 x 2.5 ΜΕΤΑΛΛΙΚΗ



50m 3 x 1.5 ΜΕΤΑΛΛΙΚΗ



50m 3 x 2.5 ΜΕΤΑΛΛΙΚΗ



ΚΩΔΙΚΟΣ	607023	607022	607024
ΤΑΣΗ (Volt/Hz)	230/50	230/50	230/50
ΚΑΛΩΔΙΟ (m)	25	50	50
ΤΥΠΟΣ ΚΑΛΩΔΙΟΥ	3G 2,5mm ² H05VV-F	3G 1,5mm ² H05VV-F	3G 2,5mm ² H05VV-F
ΙΣΧΥΣ (W) max.	3600	3000	3600
ΔΙΑΣΤΑΣΕΙΣ ΣΥΣΚ. (mm)	330 x 250 x 410	305 x 215 x 380	330 x 250 x 410
ΒΑΡΟΣ Κ/Μ (kg)	7,6 / 8,2	7,5 / 8	11,8 / 12,4
ΤΙΜΗ	125 €	135 €	210 €

ΜΠΑΛΑΝΤΕΖΑ ΚΗΠΟΥ

27m+3m 3 x 1.5



ΑΥΤΟΜΑΤΗ ΜΠΑΛΑΝΤΕΖΑ ΤΟΙΧΟΥ

15m+1m 3 x 1.5



Συμπεριλαμβάνεται στήριγμα τοίχου για γρήγορη τοποθέτηση και αφαίρεση για εύκολη μεταφορά

15m+1m 3 x 1.5

NEO



Συμπεριλαμβάνεται στήριγμα τοίχου για γρήγορη τοποθέτηση και αφαίρεση για εύκολη μεταφορά

ΚΩΔΙΚΟΣ	607025	607030	607032
ΤΑΣΗ (Volt/Hz)	230/50	230/50	230/50
ΚΑΛΩΔΙΟ (m)	27 + 3	15 + 1	15 + 1
ΤΥΠΟΣ ΚΑΛΩΔΙΟΥ	3G 1,5mm ² H05VV-F	3G 1,5mm ² H05VV-F	3G 1,5mm ² H05VV-F
ΙΣΧΥΣ (W) max.	3000	2400	2500
ΔΙΑΣΤΑΣΕΙΣ ΣΥΣΚ. (mm)	260 x 195 x 330	330 x 270 x 170	295 x 160 x 330
ΒΑΡΟΣ Κ/Μ (kg)	4,0 / 4,4	5 / 5,4	5,3 / 4,8
ΤΙΜΗ	74 €	138 €	120 €

Προεκτάσεις Καλωδίων Ρεύματος



3m

5m



ΚΩΔΙΚΟΣ	607001	607002
ΤΑΣΗ (Volt/Hz)	230/50	230/50
ΚΑΛΩΔΙΟ (m)	3	5
ΤΥΠΟΣ ΚΑΛΩΔΙΟΥ	3G 1,5mm ² H05VV-F	3G 1,5mm ² H05VV-F
ΙΣΧΥΣ (W) max.	3680	3680
ΒΑΡΟΣ Κ/Μ (kg)	0,46 / 0,467	0,68 / 0,688
ΤΙΜΗ	8 €	12 €



NEO



NEO



ΚΩΔΙΚΟΣ	607003
ΤΑΣΗ (Volt/Hz)	230/50
ΚΑΛΩΔΙΟ (m)	10
ΤΥΠΟΣ ΚΑΛΩΔΙΟΥ	3G 1,5mm ² H05VV-F
ΙΣΧΥΣ (W) max.	3680
ΒΑΡΟΣ Κ/Μ (kg)	1,12 / 1,128
ΤΙΜΗ	20 €

ΚΩΔΙΚΟΣ	607004
ΤΑΣΗ (Volt/Hz)	230/50
ΚΑΛΩΔΙΟ (m)	15
ΤΥΠΟΣ ΚΑΛΩΔΙΟΥ	3G 1,5mm ² H05VV-F
ΙΣΧΥΣ (W) max.	3680
ΒΑΡΟΣ Κ/Μ (kg)	1,6 / 1,7
ΤΙΜΗ	29 €

ΚΩΔΙΚΟΣ	607005
ΤΑΣΗ (Volt/Hz)	230/50
ΚΑΛΩΔΙΟ (m)	20
ΤΥΠΟΣ ΚΑΛΩΔΙΟΥ	3G 1,5mm ² H05VV-F
ΙΣΧΥΣ (W) max.	3680
ΒΑΡΟΣ Κ/Μ (kg)	2,3 / 2,5
ΤΙΜΗ	37 €

ΒΑΣΗ ΣΤΗΡΙΞΗΣ Β.Τ. ΓΙΑ ΓΩΝΙΑΚΟ ΤΡΟΧΟ 115/125mm

- Το ιδανικό εξάρτημα για την μετατροπή του γωνιακού τροχού σε σταθερό μίνι κόφτη (διακοπρίνο)
- Ενισχυμένη κατασκευή με χυτό μπράτσο, δυνατό ελατήριο επαναφοράς ρυθμιζόμενη μέγγενη
- Βάση από μαντέμι για μεγάλη σταθερότητα
- Μέγγενη με άνοιγμα έως 80mm και περιστροφή έως 45°
- Ενσωματωμένος προφυλακτήρας προστασίας από ρινίσματα και σπινθήρες
- Βάθος κοπής έως 30mm



ΚΩΔΙΚΟΣ	642004
ΔΙΑΣΤΑΣΕΙΣ ΣΥΣΚ. (mm)	200 x 300 x 240
ΒΑΡΟΣ Κ/Μ (kg)	3,1 / 3,3
ΤΙΜΗ	34 €



ΒΑΣΗ ΣΤΗΡΙΞΗΣ Β.Τ. ΓΙΑ ΗΛΕΚΤΡΙΚΟ ΔΡΑΠΑΝΟ

- Βάση από μαντέμι για μεγαλύτερη σταθερότητα
- Περιστρεφόμενη κεφαλή 0°- 90°
- Συνοδεύεται με 3 αντάπτορες στήριξης εργαλείων $\varnothing 25, \varnothing 38, \varnothing 42, \varnothing 44$ mm χωρίς αντάπτορα
- Διαδρομή κεφαλής 60 mm (max.), ενσωματωμένη κλίμακα ένδειξης (σε mm)

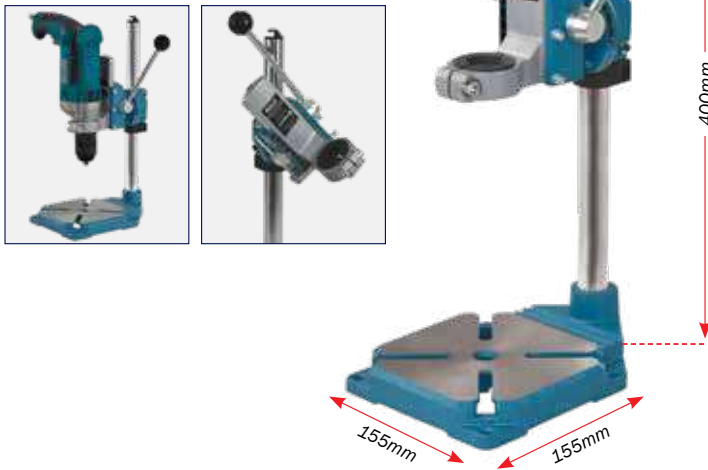

ΚΩΔΙΚΟΣ	642003
ΔΙΑΣΤΑΣΕΙΣ ΣΥΣΚ. (mm)	190 x 100 x 420
ΒΑΡΟΣ Κ/Μ (kg)	3,0 / 3,4
ΤΙΜΗ	54 €



Μπαταρίες & Ταχυφορτιστές

Κατάλληλοι για όλα τα φορτιζόμενα BULLE εκτός του κωδ. 633054 βλ. σελ. 63

ΣΥΜΒΑΤΗ ΜΠΑΤΑΡΙΑ & ΤΑΧΥΦΟΡΤΙΣΤΗΣ 10,8 V

**ΜΠΑΤΑΡΙΑ Li-Ion
10,8V 2.0Ah**



Βάρος 0,19kg

ΚΩΔΙΚΟΣ	64250
ΤΙΜΗ	32 €

**ΤΑΧΥΦΟΡΤΙΣΤΗΣ 10,8V
1.5A**



Βάρος 0,34kg

ΚΩΔΙΚΟΣ	64231
ΤΙΜΗ	22 €

ΣΥΜΒΑΤΕΣ ΜΠΑΤΑΡΙΕΣ 18 V

**ΜΠΑΤΑΡΙΑ Li-Ion
18V 2.0Ah**

PB-M18-2.0



Βάρος 0,420kg

ΚΩΔΙΚΟΣ	64245
ΤΙΜΗ	48 €

**ΜΠΑΤΑΡΙΑ Li-Ion
18V 4.0Ah**

PB-M18-4.0



Βάρος 0,615kg

ΚΩΔΙΚΟΣ	64229
ΤΙΜΗ	84 €

ΣΥΜΒΑΤΟΙ ΦΟΡΤΙΣΤΕΣ 18 V

**ΤΑΧΥΦΟΡΤΙΣΤΗΣ
18V 2.0A**



Βάρος 0,395 kg

ΚΩΔΙΚΟΣ	64232
ΤΙΜΗ	29 €

**ΓΡΗΓΟΡΟΣ ΦΟΡΤΙΣΤΗΣ
18V 4.0A**



Βάρος 0,650 kg

ΚΩΔΙΚΟΣ	642017
ΤΙΜΗ	42 €

**ΤΑΧΥΦΟΡΤΙΣΤΗΣ 18V
2 ΜΠΑΤΑΡΙΩΝ
2x3.5A**



Βάρος 0,810 kg

ΚΩΔΙΚΟΣ	642007
ΤΙΜΗ	63 €

WELDON

ΠΟΤΗΡΟΚΛΩΝΕΣ HSS
WELDON
ΒΑΘΟΣ ΚΟΠΗΣ
25mm



ΚΩΔΙΚΟΣ	(mm)	ΤΙΜΗ
68623	12	18 €
68624	13	18 €
68625	14	20 €
68626	15	20 €
68627	16	22 €
68628	17	22 €
68629	18	23 €
68630	20	26 €
68631	22	30 €
68632	24	31 €
68633	25	31 €
68634	26	34 €
68635	28	36 €
68636	30	39 €
68637	32	42 €

Optional: Πείρος Κεντραρίσματος ΚΩΔ.: 68656

ΠΟΤΗΡΟΚΛΩΝΕΣ HSS
WELDON
ΒΑΘΟΣ ΚΟΠΗΣ
50mm



ΚΩΔΙΚΟΣ	(mm)	ΤΙΜΗ
68638	14	25 €
68639	18	28 €
68640	22	34 €
68641	24	38 €
68642	26	40 €
68643	28	43 €
68644	30	47 €

Optional: Πείρος Κεντραρίσματος ΚΩΔ.: 68657

ΠΟΤΗΡΟΚΛΩΝΕΣ HM
(ΚΑΡΒΙΔΙΟΥ) WELDON
ΒΑΘΟΣ ΚΟΠΗΣ
35mm



ΚΩΔΙΚΟΣ	(mm)	ΤΙΜΗ
68651	18	42 €
68652	20	42 €
68653	22	42 €
68654	24	44 €

Optional: Πείρος Κεντραρίσματος ΚΩΔ.: 68656

QUICK-IN

ΠΟΤΗΡΟΚΛΩΝΕΣ HSS
Quick-IN
ΒΑΘΟΣ ΚΟΠΗΣ
35mm



ΚΩΔΙΚΟΣ	(mm)	ΤΙΜΗ
68601	12	21 €
68602	13	21 €
68603	14	23 €
68604	15	23 €
68605	16	25 €
68606	17	25 €
68607	18	27 €
68608	20	29 €
68609	22	33 €
68610	24	36 €
68611	25	36 €
68612	26	38 €
68613	28	40 €
68614	30	43 €
68615	32	46 €

Optional: Πείρος Κεντραρίσματος ΚΩΔ.: 68655

ΠΟΤΗΡΟΚΛΩΝΕΣ HSS
Quick-IN
ΒΑΘΟΣ ΚΟΠΗΣ
50mm



ΚΩΔΙΚΟΣ	(mm)	ΤΙΜΗ
68616	14	25 €
68617	18	28 €
68618	22	35 €
68619	24	39 €
68620	26	41 €
68621	28	45 €
68622	30	49 €

Optional: Πείρος Κεντραρίσματος ΚΩΔ.: 68657

UNIVERSAL

ΠΟΤΗΡΟΚΛΩΝΕΣ HSS
UNIVERSAL
ΒΑΘΟΣ ΚΟΠΗΣ
25mm



ΚΩΔΙΚΟΣ	(mm)	ΤΙΜΗ
68645	12	20 €
68646	14	20 €
68647	16	23 €
68648	18	24 €
68649	20	26 €
68650	22	30 €

Optional: Πείρος Κεντραρίσματος ΚΩΔ.: 68656

ΤΡΥΠΑΝΙ ΚΩΝΙΚΟ ΜΕΤΡΙΚΟ HSS

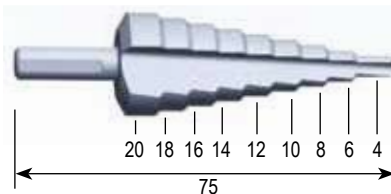

ΚΩΔΙΚΟΣ	L (mm)	ΤΙΜΗ
68659	4 - 20	15 €

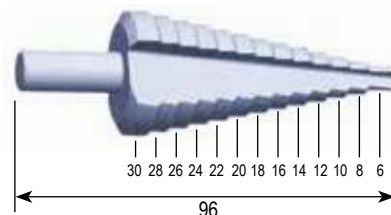

ΚΩΔΙΚΟΣ	L (mm)	ΤΙΜΗ
68660	6 - 30	32 €

ΠΕΙΡΟΣ ΚΕΝΤΡΑΡΙΣΜΑΤΟΣ



ΚΩΔΙΚΟΣ	Ø * L (mm)	ΤΙΜΗ
68656	6.34 * 77	4,00 €
68655	6.34 * 90	4,60 €
68686	7.98 * 90	4,60 €
68657	6.34 * 103	5,20 €

ΑΝΤΑΠΤΟΡΑΣ-ΜΕΤΑΤΡΟΠΕΑΣ (QUICK-IN ΣΕ WELDON)



ΚΩΔΙΚΟΣ	(mm)	ΤΙΜΗ
68658	19.05	21 €

ΑΝΤΑΠΤΟΡΑΣ WELDON ΣΕ 1/2-20UNF



ΚΩΔΙΚΟΣ	ΤΙΜΗ
68663	20 €

ΦΡΕΖΑ ΜΕΤΑΛΛΩΝ ΚΩΝΙΚΗ



ΚΩΔΙΚΟΣ	(mm)	ΤΙΜΗ
68661	3 - 25	31 €
68662	3 - 30	34 €



ΤΡΥΠΑΝΙΑ SDS-PLUS

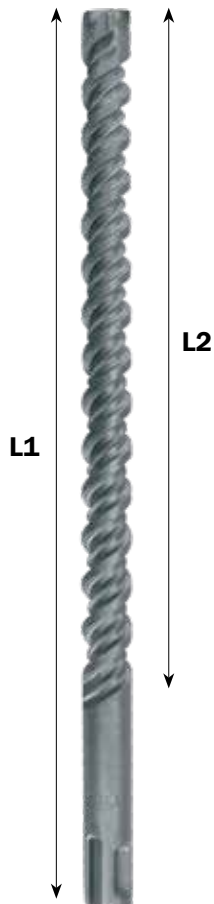

ΚΩΔΙΚΟΣ	∅ (mm)	L1 (mm)	L2 (mm)	ΣΥΣΚΕΥΑΣΙΑ	ΤΙΜΗ/ΣΥΣΚ.
685100	6	110	50	5 TEM.	5,80 €
685101	6	160	100	5 TEM.	6,90 €
685102	8	160	100	5 TEM.	7,40 €
685103	10	160	100	5 TEM.	8,50 €
685104	12	160	100	5 TEM.	9,50 €
685105	14	160	100	5 TEM.	12,00 €
685106	10	210	150	1 TEM.	2,50 €
685107	12	210	150	1 TEM.	4,00 €
685108	10	310	250	1 TEM.	3,00 €
685109	12	310	250	1 TEM.	3,00 €
685110	14	310	250	1 TEM.	3,30 €
685111	10	450	400	1 TEM.	4,00 €
685112	12	450	400	1 TEM.	4,40 €
685113	14	450	400	1 TEM.	5,30 €
685114	16	450	400	1 TEM.	6,20 €
685115	18	450	400	1 TEM.	7,80 €
685116	20	450	400	1 TEM.	9,40 €
685117	22	450	400	1 TEM.	11,00 €
685118	24	450	400	1 TEM.	12,20 €
685119	25	450	400	1 TEM.	13,00 €
685120	30	450	400	1 TEM.	20,00 €
685121	10	600	550	1 TEM.	5,00 €
685122	12	600	550	1 TEM.	5,50 €
685123	14	600	550	1 TEM.	6,50 €
685124	16	600	550	1 TEM.	8,70 €



ΕΞΑΡΤΗΜΑΤΑ SDS-PLUS



Βελόνι



ΚΩΔΙΚΟΣ	∅ (mm)	ΜΗΚΟΣ (mm)	ΤΜΧ	ΤΙΜΗ
63901	14	250	1	2,10 €



Κοίλο Πλατυκάλεμο



ΚΩΔΙΚΟΣ	∅ (mm)	ΜΗΚΟΣ (mm)	ΤΜΧ	ΤΙΜΗ
685134	14	40 x 250	1	3,20 €



Καλέμι



ΚΩΔΙΚΟΣ	∅ (mm)	ΜΗΚΟΣ (mm)	ΤΜΧ	ΤΙΜΗ
63902	14	250	1	2,10 €



Καλέμι Τοίχων (χούφτα)



ΚΩΔΙΚΟΣ	∅ (mm)	ΜΗΚΟΣ (mm)	ΤΜΧ	ΤΙΜΗ
685135	14	22 x 250	1	2,10 €



Πλατυκάλεμο



ΚΩΔΙΚΟΣ	∅ (mm)	ΜΗΚΟΣ (mm)	ΤΜΧ	ΤΙΜΗ
685133	14	40 x 250	1	3,20 €



Καλέμι Τοίχων (χούφτα με πτερύγια)



ΚΩΔΙΚΟΣ	∅ (mm)	ΜΗΚΟΣ (mm)	ΤΜΧ	ΤΙΜΗ
685139	14	22 x 250	1	9,50 €



ΤΡΥΠΑΝΙΑ SDS-MAX



L1

L2

ΚΩΔΙΚΟΣ	Ø (mm)	L1 (mm)	L2 (mm)	ΣΥΣΚΕΥΑΣΙΑ	ΤΙΜΗ/ΣΥΣΚ.
63956	16	400	265	1 TEM.	7,70 €
63955	18	400	270	1 TEM.	9,00 €
63954	20	400	270	1 TEM.	11,00 €
63953	22	400	270	1 TEM.	13,70 €
63952	25	400	270	1 TEM.	14,80 €
63951	28	400	270	1 TEM.	17,00 €
63950	30	400	265	1 TEM.	22,00 €
63949	32	400	260	1 TEM.	23,00 €
63948	35	400	260	1 TEM.	32,00 €
63947	38	400	260	1 TEM.	40,00 €

Δίκροπα

685125	16	540	400	1 TEM.	12,00 €
685126	18	540	400	1 TEM.	12,20 €
685127	20	520	400	1 TEM.	12,60 €
685128	22	520	400	1 TEM.	13,80 €
685129	25	520	400	1 TEM.	16,50 €
685130	30	570	400	1 TEM.	28,50 €
685131	32	570	400	1 TEM.	33,00 €
685132	35	570	400	1 TEM.	39,00 €

Τετράκροπα



ΕΞΑΡΤΗΜΑΤΑ SDS-MAX



Βελόνι

ΚΩΔΙΚΟΣ	Ø (mm)	ΜΗΚΟΣ (mm)	ΤΜΧ	ΤΙΜΗ
63944	18	400	1	4,80 €

Καλέμι

ΚΩΔΙΚΟΣ	Ø (mm)	ΜΗΚΟΣ (mm)	ΤΜΧ	ΤΙΜΗ
63945	18	400	1	5,80 €

Κοίλο Πλατυκάλεμο

ΚΩΔΙΚΟΣ	Ø (mm)	ΜΗΚΟΣ (mm)	ΤΜΧ	ΤΙΜΗ
685138	18	50 x 400	1	6,10 €

Πλατυκάλεμα

ΚΩΔΙΚΟΣ	Ø (mm)	ΜΗΚΟΣ (mm)	ΤΜΧ	ΤΙΜΗ
685136	18	50 x 400	1	6,10 €
685137	18	80 x 400	1	8,50 €



ΕΞΑΡΤΗΜΑΤΑ Hex 17

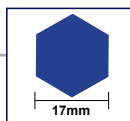

Βελόνι

ΚΩΔΙΚΟΣ	● (mm)	ΜΗΚΟΣ (mm)	ΤΜΧ	ΤΙΜΗ
43971	17	280	1	3,50 €



Πλατουκάλεμο

ΚΩΔΙΚΟΣ	● (mm)	ΜΗΚΟΣ (mm)	ΤΜΧ	ΤΙΜΗ
43975	17	280	1	4,60 €



Καλέμι

ΚΩΔΙΚΟΣ	● (mm)	ΜΗΚΟΣ (mm)	ΤΜΧ	ΤΙΜΗ
43972	17	280	1	3,50 €



ΕΞΑΡΤΗΜΑΤΑ Hex 28

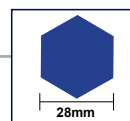

Βελόνι

ΚΩΔΙΚΟΣ	● (mm)	ΜΗΚΟΣ (mm)	ΤΜΧ	ΤΙΜΗ
63916	28	410	1	20 €



Βελόνι

ΚΩΔΙΚΟΣ	● (mm)	ΜΗΚΟΣ (mm)	ΤΜΧ	ΤΙΜΗ
63914	28	530	1	23 €



Καλέμι

ΚΩΔΙΚΟΣ	● (mm)	ΜΗΚΟΣ (mm)	ΤΜΧ	ΤΙΜΗ
63917	28	410	1	20 €



ΕΞΑΡΤΗΜΑΤΑ Hex 30

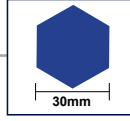

Βελόνι

ΚΩΔΙΚΟΣ	● (mm)	ΜΗΚΟΣ (mm)	ΤΜΧ	ΤΙΜΗ
43977	30	410	1	14 €



Πλατουκάλεμο

ΚΩΔΙΚΟΣ	● (mm)	ΜΗΚΟΣ (mm)	ΤΜΧ	ΤΙΜΗ
43979	30	410	1	16 €



Καλέμι

ΚΩΔΙΚΟΣ	● (mm)	ΜΗΚΟΣ (mm)	ΤΜΧ	ΤΙΜΗ
43978	30	410	1	14 €



Φτυάρι

ΚΩΔΙΚΟΣ	● (mm)	ΜΗΚΟΣ (mm)	ΤΜΧ	ΤΙΜΗ
43996	30	440	1	65 €

Εξοπλισμένες με δόντια νέας τεχνολογίας για μεγαλύτερη αντοχή στο χρόνο και υψηλότερη ταχύτητα κοπής. Οι ακμές τους είναι τριγωνικού τύπου (ROOF SEGMENT) για μεγαλύτερη ακρίβεια & ταχύτητα στην κοπή. Συγκολλημένες με τεχνολογία laser από διάμετρο \varnothing 28 και μεγαλύτερο.

ΔΙΑΜΑΝΤΟΚΟΡΩΝΕΣ ΣΠΕΙΡΩΜΑ G 1/2" BSP ΑΡΣΕΝΙΚΟ (ΥΓΡΑΣ ΚΟΠΗΣ)



ΚΩΔΙΚΟΣ	Ø (mm)	ΤΙΜΗ
68688	12 x 160	32 €
68689	14 x 200	34 €
68690	16 x 250	36 €
68691	18 x 350	38 €
68692	20 x 350	41 €
68693	22 x 350	42 €
68694	24 x 350	44 €
68695	25 x 350	45 €
68696	28 x 350	47 €
68697	30 x 350	48 €
68698	32 x 350	50 €
686001	36 x 350	52 €
686002	38 x 400	54 €
686003	40 x 400	56 €
686004	44 x 400	58 €
686005	46 x 400	59 €
686006	50 x 400	61 €

ΔΙΑΜΑΝΤΟΚΟΡΩΝΕΣ 1 1/4" UNC ΘΗΛΥΚΟ (ΥΓΡΑΣ ΚΟΠΗΣ)



ΚΩΔΙΚΟΣ	Ø (mm)	ΤΙΜΗ
68668	32 x 420	50 €
68669	40 x 450	56 €
68670	53 x 450	62 €
68671	63 x 450	68 €
68672	71 x 450	76 €
68687	76 x 450	84 €
68673	83 x 450	95 €
68674	95 x 450	105 €
68675	102 x 450	110 €
68676	110 x 450	120 €
68677	127 x 450	140 €
68678	132 x 450	156 €
68679	152 x 450	165 €
68680	166 x 450	195 €
68681	180 x 450	220 €
68682	202 x 450	279 €
68683	220 x 450	380 €
68684	255 x 450	445 €
68685	300 x 450	550 €

ΣΕΤ ΣΤΗΡΙΞΗΣ ΔΙΑΜΑΝΤΟΤΡΥΠΑΝΟΥ



ΚΩΔΙΚΟΣ 686010
ΤΙΜΗ 15 €

ΟΥΠΑΤ ΓΙΑ ΣΕΤ ΣΤΗΡΙΞΗΣ

(σετ 10 τεμ.)



ΚΩΔΙΚΟΣ 686011
ΤΙΜΗ 6,70 €

ΑΝΤΑΠΤΟΡΕΣ



ΚΩΔΙΚΟΣ	ΠΕΡΙΓΡΑΦΗ	ΤΙΜΗ
686008	G1/2" BSP ΘΗΛ. - 1 1/4" UNC ΑΡΣ.	38 €
686009	1 1/4" UNC ΘΗΛ. - G1/2" BSP ΑΡΣ.	38 €

ΠΡΟΕΚΤΑΣΕΙΣ 1 1/4" UNC



ΚΩΔΙΚΟΣ	(mm)	ΤΙΜΗ
68664	200	40 €
68665	300	45 €
68666	400	49 €
68667	500	54 €

Εξαρτήματα για Ηλεκτρικά Εργαλεία

ΕΞΑΡΤΗΜΑΤΑ ΓΙΑ ΣΕΓΕΣ & ΣΠΑΘΟΣΕΓΕΣ

ΣΕΓΑΚΙΑ ΞΥΛΟΥ 126 mm



Συσκευασία 3 τεμ.

ΚΩΔΙΚΟΣ 64260
ΤΙΜΗ 5 €

ΣΕΓΑΚΙΑ ΜΕΤΑΛΛΟΥ 90 mm



Συσκευασία 2 τεμ.

ΚΩΔΙΚΟΣ 64261
ΤΙΜΗ 6 €

ΛΕΠΙΔΑ ΣΠΑΘΟΣΕΓΑΣ
ΞΥΛΟΥ 130 mm



Συσκευασία 3 τεμ.

ΚΩΔΙΚΟΣ 64262
ΤΙΜΗ 9 €

ΛΕΠΙΔΑ ΣΠΑΘΟΣΕΓΑΣ
ΜΕΤΑΛΛΟΥ 130 mm



Συσκευασία 2 τεμ.

ΚΩΔΙΚΟΣ 64263
ΤΙΜΗ 7 €

ΤΣΟΚ 1/2"

ΓΙΑ ΡΟΥΤΕΡ
ΚΩΔ.: 633001



ΚΩΔΙΚΟΣ 64203
ΤΙΜΗ 10 €

ΕΞΑΡΤΗΜΑΤΑ ΓΙΑ ΕΠΙΤΡΑΠΕΖΙΟ ΤΡΙΒΕΙΟ ΔΙΣΚΟΥ ΚΩΔ. 633039

ΓΥΑΛΟΧΑΡΤΟ Ø 125mm
(αυτοκόλλητο) GR 80



ΚΩΔΙΚΟΣ 642009
ΤΙΜΗ 4,50 €

Συσκευασία 5 τεμ.

ΓΥΑΛΟΧΑΡΤΟ Ø 125mm
(αυτοκόλλητο) GR 150



ΚΩΔΙΚΟΣ 642010
ΤΙΜΗ 4,50 €

Συσκευασία 5 τεμ.

ΓΥΑΛΟΧΑΡΤΟ Ø 125mm
(αυτοκόλλητο) GR 240



ΚΩΔΙΚΟΣ 642011
ΤΙΜΗ 4,50 €

Συσκευασία 5 τεμ.

ΕΞΑΡΤΗΜΑΤΑ ΑΛΟΙΦΑΔΟΡΩΝ

ΠΕΛΜΑ ΑΛΟΙΦΑΔΟΡΟΥ
Ø 180mm (με velcro)



ΚΩΔΙΚΟΣ 64265
ΤΙΜΗ 5,90 €

ΓΟΥΝΑ ΓΥΑΛΙΣΜΑΤΟΣ
Ø 180mm (με velcro)



ΚΩΔΙΚΟΣ 64266
ΤΙΜΗ 11 €

ΣΦΟΥΓΓΑΡΙ ΓΥΑΛΙΣΜΑΤΟΣ
Ø 150mm (με velcro)



ΚΩΔΙΚΟΣ 64268
ΤΙΜΗ 10 €

ΠΕΛΜΑ ΤΡΙΒΕΙΟΥ
Ø 150mm (με velcro)



ΚΩΔΙΚΟΣ 64267
ΤΙΜΗ 6,90 €

ΠΕΛΜΑ ΕΚΚΕΝΤΡΟΥ
ΑΛΟΙΦΑΔΟΡΟΥ Ø 125mm
(με velcro) (ΓΙΑ ΚΩΔ.: 633084)



ΚΩΔΙΚΟΣ 642019
ΤΙΜΗ 6,50 €

ΕΞΑΡΤΗΜΑΤΑ ΔΙΑΦΟΡΑ

ΔΙΑΜΑΝΤΟΔΙΣΚΟΣ
Ø 110 x Ø 20 x 2 mm (ΓΙΑ ΚΟΦΤΗ
ΜΑΡΜΑΡΟΥ ΚΩΔ. 633029)



ΚΩΔΙΚΟΣ 64270
ΤΙΜΗ 9,20 €

ΔΙΣΚΟΣ ΔΟΜΙΚΩΝ ΥΛΙΚΩΝ
Ø 150 x Ø 22,23mm
(ΓΙΑ ΦΡΕΖΑ ΑΥΛ. ΚΩΔ. 633030)



ΚΩΔΙΚΟΣ 64271
ΤΙΜΗ 14 €

ΔΙΣΚΟΣ ΚΟΠΗΣ
Ø 100 x Ø 22 x 3,8mm
(ΓΙΑ ΦΡΕΖΟΚΑΒΙΛΙΕΡΑ ΚΩΔ.
63475)



ΚΩΔΙΚΟΣ 64274
ΤΙΜΗ 6,50 €

ΟΔΗΓΟΣ ΠΑΡΑΛΛΗΛΗΣ ΚΟΠΗΣ
ΓΙΑ ΣΕΓΕΣ



ΚΩΔΙΚΟΣ 64276
ΤΙΜΗ 1,85 €

ΑΥΤΟΜΑΤΟ ΤΣΟΚ 10mm ME
ADAPTOR SDS PLUS



ΚΩΔΙΚΟΣ 64272
ΤΙΜΗ 16 €

ΠΤΕΡΥΓΙΑ ΑΝΑΔΕΥΤΗΡΩΝ

Ανάμειξη του υλικού από την επιφάνεια του
δοχείου προς τον πυθμένα.



Ιδανικό για ρευστά υλικά και κονιάματα σε μεγάλες ποσότητες (χρώματα, βερνίκια, λούστρα, αρμόστοκοι, ασβεστοκονιάματα, σοβάδες).
Για αναδευτήρες μεγάλης ισχύος.
Ολικό μήκος 600 mm.

ΚΩΔΙΚΟΣ	ΤΥΠΟΣ	Ø mm	ΒΑΡΟΣ	ΤΙΜΗ
63972	M14 x 2	120	15 - 25 kg	14 €
63973	M14 x 2	140	25 - 40 kg	15 €
63974	M14 x 2	160	30 - 60 kg	16 €

Ανάμειξη του υλικού από τον πυθμένα του
δοχείου προς την επιφάνεια.



Ιδανικό για κολλώδη και παχύρρευστα υλικά (κόλλα πλακιδίων, σοβάς, στόκος και λοιπά έτοιμα κονιάματα).
Ολικό μήκος 600 mm.

ΚΩΔΙΚΟΣ	ΤΥΠΟΣ	Ø mm	ΒΑΡΟΣ	ΤΙΜΗ
43917	M14 x 2	120	15 - 25 kg	14 €
43919	M14 x 2	160	30 - 60 kg	15 €

Εξάρτημα αναδευτήρα κωδ. 633085



Ιδανικό για την ανάμειξη δομικών και χημικών υλικών, για την γρήγορη και καλή ανάμειξη ακόμη και βαρέων υλικών, και ιδιαίτερα για τα δύσκολα υλικά ανάμειξης, όπως σκυρόδεμα υψηλής πυκνότητας, στεγνά δομικά υλικά, κ.λπ.

ΚΩΔΙΚΟΣ	ΤΥΠΟΣ	Ø mm	ΒΑΡΟΣ	ΤΙΜΗ
642020	HEX 13	120	50kg max.	27 €

ΕΞΑΡΤΗΜΑΤΑ ΓΙΑ ΚΥΛΙΝΔΡΙΚΟ ΤΡΙΒΕΙΟ ΚΩΔ. 633052

ΚΥΛΙΝΔΡΙΚΗ ΒΟΥΡΤΣΑ
ΑΦΑΙΡΕΣΗΣ ΣΚΟΥΡΙΑΣ
& ΒΑΦΗΣ



ΚΩΔΙΚΟΣ 64277
ΤΙΜΗ 35 €

ΚΥΛΙΝΔΡΙΚΗ
ΑΝΟΞΕΙΔΩΤΗ ΒΟΥΡΤΣΑ



ΚΩΔΙΚΟΣ 64278
ΤΙΜΗ 56 €

ΚΥΛΙΝΔΡΙΚΗ ΝΑΥΛΟΝ
ΒΟΥΡΤΣΑ



ΚΩΔΙΚΟΣ 64279
ΤΙΜΗ 56 €

ΚΥΛΙΝΔΡΙΚΟ ΓΥΑΛΟΧΑΡΤΟ
60GR (ΣΕΤ 5 τεμ.)



ΚΩΔΙΚΟΣ 64282
ΤΙΜΗ 11,50 €

ΚΥΛΙΝΔΡΙΚΟ ΓΥΑΛΟΧΑΡΤΟ
80GR (ΣΕΤ 5 τεμ.)



ΚΩΔΙΚΟΣ 64283
ΤΙΜΗ 11,50 €

ΚΥΛΙΝΔΡΙΚΟ ΓΥΑΛΟΧΑΡΤΟ
120GR (ΣΕΤ 5 τεμ.)



ΚΩΔΙΚΟΣ 64284
ΤΙΜΗ 11,50 €

ΕΞΑΡΤΗΜΑΤΑ ΓΙΑ ΤΡΙΒΕΙΑ

ΜΗΤΡΑ ΔΙΑΤΡΗΣΗΣ
ΓΥΑΛΟΧΑΡΤΟΥ
100 x 110mm
ΓΙΑ 63457



ΚΩΔΙΚΟΣ 64257
ΤΙΜΗ 1,70 €

ΜΗΤΡΑ ΔΙΑΤΡΗΣΗΣ
ΓΥΑΛΟΧΑΡΤΟΥ 90 x 182mm
ΓΙΑ 63455



ΚΩΔΙΚΟΣ 64258
ΤΙΜΗ 2,00 €

ΜΗΤΡΑ ΔΙΑΤΡΗΣΗΣ
ΓΥΑΛΟΧΑΡΤΟΥ
115 x 230mm
ΓΙΑ 63456



ΚΩΔΙΚΟΣ 64259
ΤΙΜΗ 2,90 €

ΜΗΤΡΑ ΔΙΑΤΡΗΣΗΣ
ΓΥΑΛΟΧΑΡΤΟΥ
115 x 230 mm
ΓΙΑ 633050



ΚΩΔΙΚΟΣ 64291
ΤΙΜΗ 2,90 €

ΑΦΡΩΔΕΣ ΠΕΛΜΑ
90 x 182 mm
ΓΙΑ 63455



ΚΩΔΙΚΟΣ 64252
ΤΙΜΗ 2,50 €

ΑΦΡΩΔΕΣ ΠΕΛΜΑ 100 x 110mm
ΓΙΑ 63457



ΚΩΔΙΚΟΣ 64254
ΤΙΜΗ 2,00 €

ΜΗΤΡΑ ΔΙΑΤΡΗΣΗΣ
ΓΥΑΛΟΧΑΡΤΟΥ
115 x 230mm
ΓΙΑ 63456

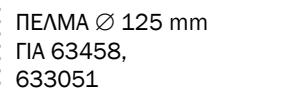

ΚΩΔΙΚΟΣ 64259
ΤΙΜΗ 2,90 €

ΜΗΤΡΑ ΔΙΑΤΡΗΣΗΣ
ΓΥΑΛΟΧΑΡΤΟΥ
115 x 230 mm
ΓΙΑ 633050



ΚΩΔΙΚΟΣ 64291
ΤΙΜΗ 2,90 €

ΑΦΡΩΔΕΣ ΠΕΛΜΑ
90 x 182 mm
ΓΙΑ 63455



ΚΩΔΙΚΟΣ 64252
ΤΙΜΗ 2,50 €

ΑΥΤΟΚΟΛΛΗΤΗ ΠΛΑΚΑ
115 x 230 mm
ΓΙΑ 63456



ΚΩΔΙΚΟΣ 64253
ΤΙΜΗ 3,50 €

ΜΑΛΑΚΟ ΠΕΛΜΑ (PU)
92 x 184 mm
ΓΙΑ 633050



ΚΩΔΙΚΟΣ 64290
ΤΙΜΗ 3,50 €

ΠΕΛΜΑ Ø 125 mm
ΓΙΑ 63458,
633051



ΚΩΔΙΚΟΣ 64251
ΤΙΜΗ 4,80 €

ΠΕΛΜΑ Ø 150 mm
ΓΙΑ 633079



ΚΩΔΙΚΟΣ 642005
ΤΙΜΗ 6,00 €

ΤΡΙΓΩΝΙΚΟ ΠΕΛΜΑ VELCRO
150x150x100 mm
ΓΙΑ 633078

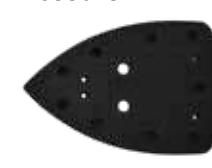

ΚΩΔΙΚΟΣ 642006
ΤΙΜΗ 3,50 €

ΕΞΑΡΤΗΜΑΤΑ ΓΙΑ ΤΡΙΒΕΙΑ ΤΟΙΧΟΥ

ΣΤΡΟΓΓΥΛΟ ΠΕΛΜΑ
ΤΡΙΒΕΙΟΥ Ø 225 mm
ΓΙΑ 633044, 633056,
633057, 633086



ΚΩΔΙΚΟΣ 64292
ΤΙΜΗ 16 €

ΣΤΡΟΓΓΥΛΟ ΠΕΛΜΑ
ΤΡΙΒΕΙΟΥ Ø 225 mm
ΓΙΑ 63419



ΚΩΔΙΚΟΣ 642008
ΤΙΜΗ 16 €

ΤΡΙΓΩΝΙΚΟ ΠΕΛΜΑ
ΤΡΙΒΕΙΟΥ ΓΙΑ 633044
285 x 285 x 285 mm



ΚΩΔΙΚΟΣ 64293
ΤΙΜΗ 16 €

ΤΡΙΓΩΝΙΚΗ ΚΕΦΑΛΗ
ΤΡΙΒΕΙΟΥ ΓΙΑ 633044
285 x 285 x 285 mm



ΚΩΔΙΚΟΣ 64294
ΤΙΜΗ 29 €

ΠΕΛΜΑ ΤΡΙΒΕΙΟΥ Ø 225 mm
ΓΙΑ 633059



ΚΩΔΙΚΟΣ 64295
ΤΙΜΗ 18 €

ΠΕΤΡΕΣ ΔΙΔΥΜΩΝ ΤΡΟΧΩΝ



Ø 75 mm
(για κωδ.:41840)



Ø 75 mm
(για κωδ.:41840)



Ø 125 mm
Ø 175 mm
Ø 200 mm



Ø 150 mm



Ø 250 mm

ΚΩΔΙΚΟΣ	ΔΙΑΜΕΤΡΟΣ	ΠΑΧΟΣ	ΤΡΥΠΑ	ΚΟΚΚΩΣΗ	ΤΙΜΗ
41888	75 mm	20 mm	10 mm	400	4,00 €
41889 (FIBER)	75 mm	20 mm	10 mm	120	3,00 €
64211	125 mm	16 mm	12,7 mm	36	7,50 €
64212	125 mm	16 mm	12,7 mm	60	7,50 €
41895	150 mm	16 mm	12,7 mm	36	8,00 €
41898	150 mm	16 mm	12,7 mm	60	8,00 €
41892	150 mm	16 mm	12,7 mm	80	8,00 €
41893	150 mm	20 mm	12,7 mm	36	8,00 €
64217	150 mm	20 mm	12,7 mm	60	8,00 €
64213	150 mm	25 mm	32 mm	36	8,50 €
64214	150 mm	25 mm	32 mm	60	8,50 €

ΚΩΔΙΚΟΣ	ΔΙΑΜΕΤΡΟΣ	ΠΑΧΟΣ	ΤΡΥΠΑ	ΚΟΚΚΩΣΗ	ΤΙΜΗ
41894	150 mm	40 mm	20 mm	80	10,00 €
41897	150 mm	40 mm	32 mm	80	10,00 €
64216 (ΛΕΥΚΗ)	150 mm	40 mm	12,7 mm	80	16,00 €
64218	175 mm	25 mm	32 mm	36	9,00 €
64219	175 mm	25 mm	32 mm	60	10,00 €
41890	200 mm	20 mm	16 mm	60	10,50 €
41899	200 mm	20 mm	16 mm	36	10,50 €
64215	200 mm	32 mm	32 mm	36	11,00 €
64220	200 mm	32 mm	32 mm	60	12,00 €
64221	250 mm	32 mm	32 mm	36	14,50 €
64222	250 mm	32 mm	32 mm	60	14,50 €

ΤΑΙΝΙΕΣ ΔΙΔΥΜΩΝ ΤΡΟΧΩΝ

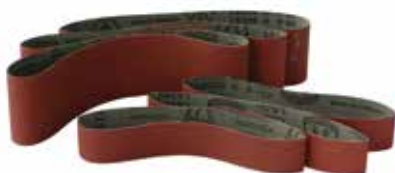

ΚΩΔΙΚΟΣ	ΠΛΑΤΟΣ	ΜΗΚΟΣ	ΚΟΚΚΩΣΗ	ΤΙΜΗ
44251	50 mm	686 mm	80	2,90 €
44252	50 mm	686 mm	100	2,90 €
44253	50 mm	686 mm	120	2,90 €
64201	100 mm	914 mm	80	5,50 €
64202	100 mm	914 mm	100	5,50 €
64203	100 mm	914 mm	120	5,50 €

ΒΟΥΡΤΣΑ ΔΙΔΥΜΩΝ ΤΡΟΧΩΝ

ΒΟΥΡΤΣΑ Ø 150 ΓΙΑ ΑΞΟΝΑ 32 mm



ΚΩΔΙΚΟΣ 44013
ΤΙΜΗ 18 €

Συνοδεύεται με
αντάπτορα για άξονα
12,7 mm

ΔΙΣΚΟΙ ΓΥΑΛΙΣΜΑΤΟΣ ΔΙΔΥΜΩΝ ΤΡΟΧΩΝ

ΔΙΣΚΟΣ ΠΑΝΙΝΟΣ ΓΥΑΛΙΣΜΑΤΟΣ
ΜΕ ΣΠΙΡΑΛ ΡΑΦΕΣ
Ø 150 x 20 x 12,7 mm



Για ΚΩΔ.: 41839

ΚΩΔΙΚΟΣ 64248
ΤΙΜΗ 11 €

ΔΙΣΚΟΣ ΠΑΝΙΝΟΣ (ΓΟΥΝΑ)
ΓΥΑΛΙΣΜΑΤΟΣ ΜΕ ΣΠΙΡΑΛ ΡΑΦΕΣ
Ø 150 x 20 x 12,7 mm



Για ΚΩΔ.: 41839

ΚΩΔΙΚΟΣ 64249
ΤΙΜΗ 11 €

ΔΙΣΚΟΙ ΓΥΑΛΙΣΜΑΤΟΣ Ø 150 x 16 mm



Για ΚΩΔ.: 41847

ΚΩΔΙΚΟΣ 64085
ΤΙΜΗ 11 €

Για ΚΩΔ.: 41847

ΚΩΔΙΚΟΣ 64086
ΤΙΜΗ 11 €

ΕΞΑΡΤΗΜΑΤΑ ΓΙΑ ΔΙΣΚΟΠΡΙΟΝΟ ΚΩΔ. 633036

ΔΙΣΚΟΣ ΚΟΠΗΣ ΞΥΛΟΥ 24 ΔΟΝΤΙΩΝ
115 x 9.5



ΚΩΔΙΚΟΣ 64287
ΤΙΜΗ 5,50 €

ΔΙΣΚΟΣ ΚΟΠΗΣ ΞΥΛΟΥ 60 ΔΟΝΤΙΩΝ
115 x 9.5



ΚΩΔΙΚΟΣ 64288
ΤΙΜΗ 3,50 €

ΔΙΑΜΑΝΤΟΔΙΣΚΟΣ ΚΟΠΗΣ ΚΕΡΑΜΙΚΩΝ
115 x 9.5



ΚΩΔΙΚΟΣ 64289
ΤΙΜΗ 5,80 €

ΕΞΑΡΤΗΜΑΤΑ ΠΟΛΥΕΡΓΑΛΕΙΩΝ



ΚΩΔΙΚΟΣ	ΠΕΡΙΓΡΑΦΗ	ΤΙΜΗ/ΣΥΣΚ.
1. 64235	ΒΑΣΗ ΦΥΛΛΩΝ ΛΕΙΑΝΣΗΣ ΜΕ VELCRO 90 mm Κατάλληλο για τον κωδικό 63452 (όχι κατάλληλο για τον κωδικό 633005)	4,00 €
2. 642012	ΒΑΣΗ ΦΥΛΛΩΝ ΛΕΙΑΝΣΗΣ ΜΕ VELCRO & 9 ΓΥΑΛΟΧΑΡΤΑ 80 mm	5,50 €
3. 64236	12 ΦΥΛΛΑ ΛΕΙΑΝΣΗΣ 90 mm (Τεμ. 3xGr.60, 3xGr.80, 3xGr.120, 3xGr.180)	3,50 €
4. 642013	30 ΦΥΛΛΑ ΛΕΙΑΝΣΗΣ ΜΕ VELCRO 80 mm (Τεμ. 6xGr.50, 6xGr.80, 6xGr.120, 6xGr.180, 6xGr.220)	5,90 €
5. 64237	ΞΥΣΤΡΑ 51 mm (Σετ 3 τεμ.)	4,90 €
6. 64238	ΛΕΠΙΔΑ ΞΥΛΟΥ 30x10 mm (Σετ 3 τεμ.)	6,20 €
7. 64239	ΛΕΠΙΔΑ ΞΥΛΟΥ 30x20 mm (Σετ 3 τεμ.)	7,00 €
8. 642014	ΛΕΠΙΔΑ ΞΥΛΟΥ 34x28,5 mm (Σετ 3 τεμ.)	11,00 €
9. 64240	ΛΕΠΙΔΑ ΞΥΛΟΥ 40x34 mm (Σετ 3 τεμ.)	8,00 €
10. 64241	ΤΡΙΓΩΝΙΚΗ ΛΕΠΙΔΑ ΚΟΠΗΣ 67 mm (Σετ 2 τεμ.)	7,50 €
11. 642015	ΗΜΙΚΥΚΛΙΚΗ ΛΕΠΙΔΑ 88 mm (Τεμ. 1)	9,50 €
12. 64242	ΗΜΙΚΥΚΛΙΚΗ ΛΕΠΙΔΑ ΔΙΑΜΑΝΤΙΟΥ 63,5 mm (Τεμ. 1)	7,50 €
13. 64243	ΗΜΙΚΥΚΛΙΚΗ ΛΕΠΙΔΑ ΚΑΡΒΙΔΙΟΥ 63,5 mm (Τεμ. 1)	6,90 €
14. 64244	ΤΡΙΓΩΝΙΚΗ ΛΕΠΙΔΑ ΚΑΡΒΙΔΙΟΥ 78 mm (Τεμ. 1)	7,50 €

